



PW-H100 Synchron-H

Mod. D 2515PT - D 1721PT - D 2021PT
Plus D 2515PT - D 1721PT - D 2021PT



INSTRUKTIE-BOEK
BRUGSANVISNING
BRUKSANVISNING
BRUKSANVISNING
OHJEKIRJA
ΟΔΗΓΙΕΣ ΧΡΗΣΕΩΣ

WARMWATER SCHOONMAAK APPARAAT
VARMTVANDSRENSER
HETVATTENTVÄTTAR
VARMTVANNSSPYLER
KUUMAVESIPESURI
ΜΗΧΑΝΗΜΑ ΚΑΘΑΡΙΣΜΟΥ ΜΕ ΖΕΣΤΟ ΝΕΡΟ



Gefeliciteerd! Wij wensen U te bedanken

voor de aanschaf van deze warmwater schoonmaakmachine. U bent iemand die niet gauw tevreden te stellen is. U wilt het beste van het beste. Wij hebben deze handleiding voor U samengesteld teneinde U in staat te stellen de kwaliteit en de uitstekende prestatie van deze schoonmaakmachine op zijn juiste waarde te schatten.

Wij raden U aan deze handleiding vòòr het gebruik aandachtig door te lezen. Het merk CE op Uw warmwater schoonmaakmachine duidt er op, dat de machine gefabriceerd is met inachtneming van de europese richtlijnen wat de veiligheid betreft.

Wij bieden U verder nog een uitgebreide serie schoonmaakmachines aan, zoals :

STOFZUIGERS, VLOERBOENERS EN -DROGERS, MOTORBEZEMS, als ook een complete serie **accessoires, chemische wasprodukten** die geschikt zijn voor het reinigen van elk type vloer.

Vraag in Uw winkel de catalogus van onze artikelen.

VERTALING VAN DE OORSPRONKELIJKE GEBRUIKSAANWIJZING

Deze tekst is zorgvuldig gecontroleerd, eventuele drukfouten dienen aan de fabrikant medegedeeld te worden. Bovendien houdt hij zich het recht voor, ter verbetering van het produkt, zonder voorafgaand bericht wijzigingen aan te brengen in deze publikatie.

Verder is het verboden dit boekje geheel of gedeeltelijk zonder toestemming van de fabrikant af te drukken.

GEREEDMAKING VAN DE WARMWATER SCHOONMAAK MACHINE

Montage van de spuitslang.

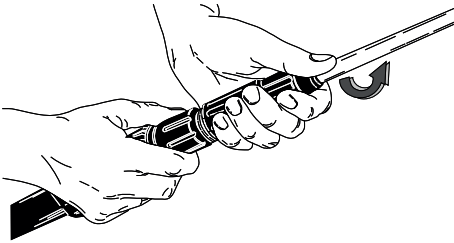

Montage van de spuitslang.

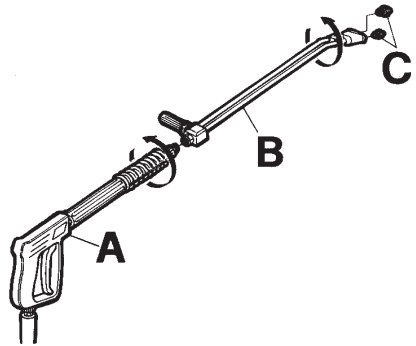

Wateraansluiting.

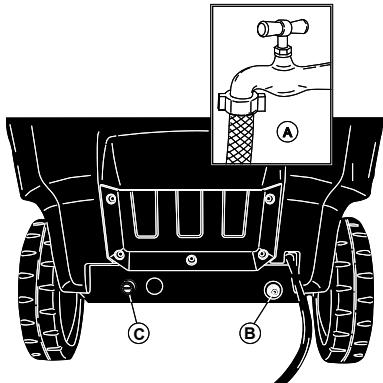

Elektrische aansluiting.

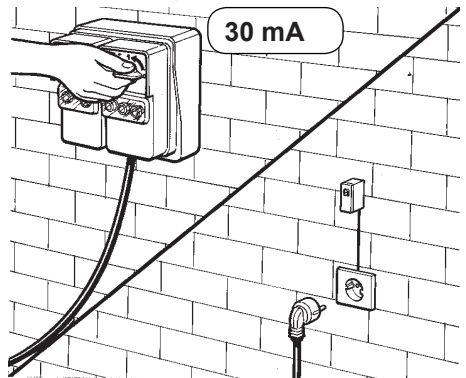

Deze handleiding verder lezen en de warmwater schoonmaakmachine nog niet op de stroom of op de waterleiding aansluiten.

BESCHRIJVING VAN DE TEKENS OP DE WARMWATER SCHOONMAAKMACHINE

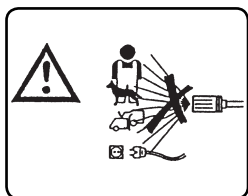

De waterstraal niet op personen, dieren, stopkontakten of de machine zelf richten.



Pas op: gevaar voor brandwonden.

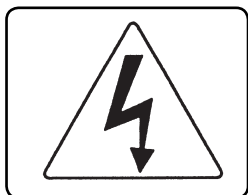

Pas op: gevaar voor blikseminslag.

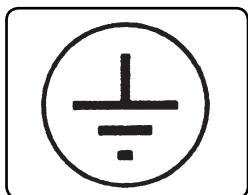

Aarding.

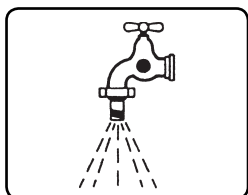

Waterinvoer.

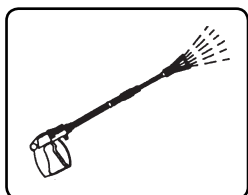

Wateruitgang.

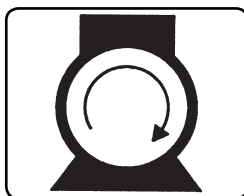

Ontsteking pompmotor.

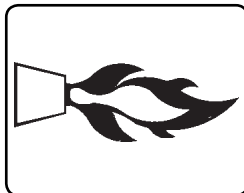

Ontsteking brander.

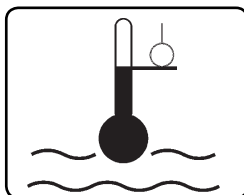

Regeling temperatuur water.

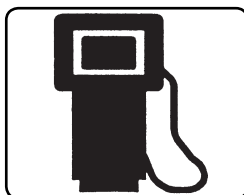

Brandstof (dieselolie).



Chemisch produkt (wasmiddel).



Middel tegen kalksteen.

CLASSIFICATIE VAN DE RISICO'S:

 **Gevaar**

Voor een dreigend risico dat ernstig of dodelijk letsel kan veroorzaken

 **Opgelet**

Voor een mogelijke risicosituatie die ernstig letsel zou kunnen veroorzaken

Belangrijk

Voor een mogelijke risicosituatie die licht letsel aan personen of lichte schade aan zaken zou kunnen veroorzaken.

INLEIDING

 **Opgelet**

Het onderhavige boekje dient gelezen te worden vòòr de installering, in werking stelling en het gebruik van de hoge druk schoonmaakmachine.

Dit boekje maakt integraal deel uit van het product.

Aandachtig de aanbevelingen en de instructies in dit boekje lezen, daar zij belangrijke aanwijzingen bevatten t.a.v. de **GEBRUIKSVeiligheid EN HET ONDERHOUD**, waarbij bijzondere aandacht gewijd moet worden aan de algemene veiligheidsrichtlijnen.

DIT BOEKJE DIENT MET ZORG BEWAARD TE WORDEN VOOR VERDERE RAADPLEGINGEN.

 **Opgelet**

De inhoud van dit boekje moet onder ter kennis worden gebracht van de gebruiker van de hogedruk-waterspuit en van degene die het gewone onderhoud erop pleegt.

KLASSIFICERING

De gebruiker dient de gebruiksvoorwaarden voor het gebruik van het apparaat, zoals voorzien in de Voorschriften, in acht te nemen, in het bijzonder dient hij zich te houden aan de beschreven klassificering.

Het hogedruk schoonmaak apparaat is een **eerste klas** apparaat wat betreft de beveiliging tegen elektrische schokken.

Het hoge druk schoonmaak apparaat wordt in de fabriek afgesteld en alle in het apparaat aanwezige veiligheidsmechanismen zijn verzegeld. **Het is niet toegestaan de afstelling er van te wijzigen.**

Het op warm water werkende schoonmaak apparaat funktioneert met een brander die met **dieselbrandstof** wordt gevoed.

Het schoonmaak apparaat moet altijd op stevig, vlak terrein gebruikt worden; bovendien mag het niet verplaatst worden wanneer het in werking is of wanneer het op het elektrische net is aangesloten.

De hogedruk-waterspuit wordt beschouwd als een vast geïnstalleerd apparaat.

Het niet in acht nemen van dit voorschrift kan gevaarlijk zijn.

Het hoge druk schoonmaak apparaat moet niet gebruikt worden in een corrosieve omgeving of waar er risico van explosie is (stoom of gas).

ALGEMENE VEILIGHEIDSVORSCHRIFTEN VOOR HET GEBRUIK VAN DE HOGE DRUK SCHOONMAAK APPARATEN

 **Opgelet**

- De elektrische aansluiting dient uitgevoerd te worden door bekwaam personeel, dat in staat is te werk te gaan met inachtneming van de heersende voorschriften (moet men zich houden aan hetgeen de norm IEC 60364-1 voorschrijft) en overeenkomstig de instructies van de fabrikant.

Een fout uitgevoerde aansluiting kan schade veroorzaken aan personen, dieren of voorwerpen, waarvoor de fabrikant niet verantwoordelijk gesteld kan worden.

- Het hoge druk schoonmaak apparaat met een prestatie van minder dan 3 kW is voorzien van een stekker voor aansluiting op het elektrische net. In dit geval dient nagegaan te worden of het elektrische vermogen van de installatie en van de stopcontacten geschikt is voor het maximum vermogen van het apparaat, als aangegeven op het kentekenplaatje (kW).

In twijfelgevallen dient men zich te wenden tot gekwalificeerd personeel. Indien stopcontact en stekker van het apparaat niet overeenkomen, moet het contact worden vervangen met een ander, daarvoor geschikt type, door bekwaam personeel.

- Alvorens het apparaat aan te sluiten, dient men na te gaan of de kenteken gegevens overeenkomen met die van het elektrische distributienet.

- Gebruik geen verlengsnoeren om de hogedrukreiniger te voeden. Als verlengsnoeren worden gebruikt, moeten stekker en stopcontact waterdicht zijn. Ongeschikte verlengsnoeren kunnen gevaarlijk zijn.

- De elektrische veiligheid van dit apparaat is alleen verzekerd, indien het korrekt is

aangesloten op een efficiënte aardingsinstallatie als voorzien in de van kracht zijnde voorschriften inzake elektrische veiligheid (moet men zich houden aan hetgeen de norm IEC 60364-1 voorschrijft).

Het is noodzakelijk deze fundamentele veiligheidsvereiste in acht te nemen; in twijfelgevallen een nauwgezette controle van het apparaat aanvragen bij bekwaam personeel.

De fabrikant kan niet verantwoordelijk gesteld worden voor schade veroorzaakt doordat men de installatie niet heeft geaard.

- Het schoonmaak apparaat dient op het elektrische net te worden aangesloten via een veel-polige schakelaar met kontaktopeningen van minstens 3 mm en met voor het apparaat geschikte eigenschappen (deze vereiste is niet van toepassing voor de schoonmaak apparaten met stekker met een vermogen van minder dan 3kW).

Het wordt aanbevolen om de stroomvoorziening van deze machine te voorzien van een aardlekschakelaar die de voeding onderbreekt als de lekstroom naar de aarde groter is dan 30 mA gedurende 30 ms of een apparaat dat het aardingscircuit controleert.

- Het apparaat is pas uit het elektrische net geschakeld, na het uittrekken van de stekker of wanneer de veel-polige schakelaar op de installatie wordt afgezet.

- Het veronachtzamen van bovenstaande voorschriften ontheft de fabrikant van alle aansprakelijkheid en wordt beschouwd als nalatig gebruik van het produkt.

De hogedruk-waterspuit wordt beschouwd als een vast geïnstalleerd apparaat.

- De hogedruk-waterspuiten met "Total stop"-mechanisme zijn uitgeschakeld wanneer de veelpolige schakelaar in de stand "O" staat of wanneer de stekker uit het stopcontact verwijderd is.

- De hogedrukreiniger is niet bestemd voor gebruik door kinderen, jongeren, personen

met beperkte fysieke, sensorïële of mentale capaciteiten, in staat van dronkenschap, zonder ervaring en kennis.

De gebruiker moet op de hoogte worden gesteld van de gebruiksaanwijzingen van het apparaat door iemand die verantwoordelijk voor zijn veiligheid is.

Kinderen dienen onder toezicht te staan om zich ervan te verzekeren dat zij niet met de hogedrukreiniger spelen.

- Alleen originele accessoires gebruiken die een veilig gebruik van het apparaat garanderen.

- De flexibele aansluitslang tussen de spuit en het schoonmaak apparaat mag niet beschadigd worden. In geval van beschadiging onmiddellijk vervangen.

- Slangen, tussenstukken en koppelingen voor de hoge druk zijn van belang m.b.t. de veiligheid van het schoonmaak apparaat. Alleen originele, door de fabrikant goedgekeurde onderdelen gebruiken.

- Het schoonmaak apparaat niet gebruiken wanneer zich personen en/of dieren binnen het bedrijfsbereik er van bevinden.

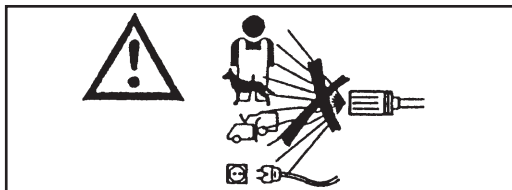

- De stralen onder hoge druk kunnen gevaarlijk zijn, indien er niet korrekt te werk wordt gegaan. De straal mag niet op personen en/of dieren, op elektrische apparatuur of op het apparaat zelf gericht worden.

- De waterstraal onder hoge druk veroorzaakt een reactiekracht op de spuit. De handvaten van de spuit dus goed vasthouden.

- Bij het gebruik van het schoonmaak apparaat moet men rekening houden met het type

van uit te voeren schoonmaakwerk.

Men dient zich te beschermen tegen de uitwerping van vaste voorwerpen of van bijtmiddelen, door het dragen van daarvoor geschikte beveiligingskleding. (Handschoenen, bril, enz.).

- Bij het gebruik van het schoonmaak apparaat moet men rekening houden met de plaats waar schoongemaakt moet worden (bijv. levensmiddelenfabriek of farmaceutische industrie, enz.). Men moet de betreffende voorschriften en veiligheidscondities in acht nemen.

- Tijdens het gebruik is het verboden de trekker (stophendel) in de stand van water-toevoer te blokkeren.

- Het schoonmaak apparaat dat warm water gebruikt voor de verwarming van het water, wordt bediend door een met dieselbrandstof gestookte brander. Het gebruik van andere brandstoffen is gevaarlijk.

- Alvorens het apparaat te reinigen of een onderhoudsbeurt uit te voeren, dient het uit het elektrische net en waterleiding te worden gezet.

- Periodiek, maar minstens eens per jaar, dient men het beveiligingssysteem door iemand van onze technische dienst laten controleren.

- De machine is bestemd voor gebruik buiten. Indien het apparaat gebruikt wordt in een gesloten ruimte, laat u een aangepast rookafzuig- en ventilatiesysteem installeren.

- Tijdens de werking dient men het op warm water werkend schoonmaak apparaat onder controle te houden.

- Er voor zorg dragen, dat de openingen van ventilatie, van de warmte-afrijving of van de dampuitgang voor de op warm water werkende apparaten niet verstopt raken.

- Het apparaat niet gebruiken indien de voedingskabel is beschadigd. In dit geval dient men zich voor de vervanging er van uitsluitend te wenden tot iemand van onze technische dienst. De voedingskabel van dit apparaat kan niet door de gebruiker zelf vervangen worden.

- De elektrische voedingskabel mag nooit mechanisch onder spanning staan en het traject ervan dient te zijn beschermd tegen onopzettelijke beklemmingen.

- Het gebruik van elektrische apparaten vraagt de inachtneming van enkele fundamentele regels.

- Het apparaat niet met natte handen of voeten aanraken
- Het apparaat niet blootvoets of met ongeschikte kleding gebruiken
- Niet aan het snoer of aan het toestel zelf trekken om de stekker uit het stopcontact te halen. (Voor hogedruk-waterspuiten met een vermogen van minder dan 3Kw, voorzien van een stekker)

- Ingeval van kapot gaan en/of slechte werking van het apparaat, dit uittrekken (door hem af te koppelen van het elektriciteitsnet door middel van de veelpolige schakelaar of door de stekker uit het stopcontact te halen, voor hogedruk-waterspuiten met een vermogen van minder dan 3 Kw, en van de waterleiding) en er niet zelf aan prutsen.

Het hogedruk schoonmaak apparaat is een **eerste klas** apparaat wat betreft de beveiliging tegen elektrische schokken.

De fabrikant kan niet verantwoordelijk gesteld worden, indien het bovenstaande niet in acht genomen wordt, hetgeen een slordig gebruik van het produkt betekent.

GEBRUIKSBESTEMMING

De machine is uitsluitend bestemd voor het schoonmaken van machines, voertuigen, gebouwen, gereedschap en oppervlaktes in het algemeen, die zich er toe lenen schoongemaakt te worden met een waterstraal met wasmiddel onder hoge druk tussen 25 en 250 bar (360 - 3600 PSI).

Dit apparaat is ontworpen met het doel gebruikt te worden met wasmiddelen die door de fabrikant geleverd of aanbevolen worden. Het gebruik van andere wasmiddelen of chemische stoffen kunnen de veiligheid van het apparaat nadelig beïnvloeden.

Dit apparaat dient alleen gebruikt te worden voor het doel waarvoor het bestemd is.

Elk ander gebruik moet als onjuist of onverstandig beschouwd worden.

Voorbeelden van een onverstandig gebruik zijn:

- Wassen van oppervlaktes die zich er niet toe lenen behandeld te worden met een straal onder hoge druk.
- Het wassen van personen, dieren, elektrische apparaten en het apparaat zelf.
- Het gebruik van ongeschikte wasmiddelen of chemische stoffen.
- Het blokkeren van de trekker (hefboom op de spuitslang), terwijl het apparaat op de spuitstand staat.

De fabrikant kan niet verantwoordelijk gesteld worden voor eventuele schade voortkomend uit onjuist of verkeerd gebruik. Wat de veiligheid betreft zijn de warmwater schoonmaakmachines gefabriceerd overeenkomstig de Europese voorschriften.

VOORAFGAANDE VERRICHTINGEN

UITPAKKEN

Na het apparaat uitgepakt te hebben, dient men te controleren of de hoge druk schoonmaakmachine niet beschadigd is. In twijfelgevallen de machine niet gebruiken en zich tot de leverancier wenden.

De verpakkingselementen (zakken, dozen, spijkers, enz.) mogen niet binnen het bereik van kinderen blijven, want zij vormen een mogelijke bron van gevaar, en moeten als afval verwerkt of bewaard worden in overeenstemming met de nationale milieu-voorschriften.

MONTAGE VAN DE AFZONDERLIJKE ONDERDELEN VAN DE MACHINE

De machine wordt door de fabrikant geassembleerd voor wat betreft de fundamentele onderdelen en van die delen die betrekking hebben op de veiligheid.

Vanwege de verpakking en het vervoer worden enkele elementen van de schoonmaakmachine los bijgeleverd.

De gebruiker kan deze delen zelf monteren, als hij de instructies die in elk montage-pakket vervat zijn, opvolgt.

IDENTIFIKATIE PLAATJE

Het identifikatie-plaatje met de voornaamste technische eigenschappen van Uw schoonmaakmachine bevindt zich op de kar

en is goed zichtbaar.

⚠ Opgelet

Bij aankoop controleren of het produkt voorzien is van het plaatje. Zo niet, dan onmiddellijk de fabriek of de leverancier op de hoogte stellen.

De apparaten zonder identifikatie-plaatje mogen niet gebruikt worden, of de fabriek kan niet verantwoordelijk gesteld worden voor schade. Producten zonder plaatje dienen als anomie en mogelijk zelfs gevaarlijk beschouwd worden.

VULLEN VAN DE BRANDSTOFTANK

De tank vullen met brandstof voor dieselmotoren (Fig. 1).

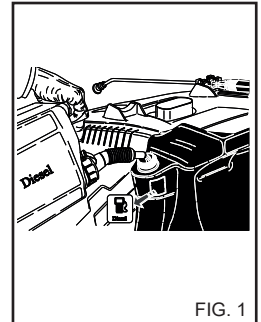

FIG. 1

⚠ Opgelet

Geen andere brandstof gebruiken als die aangegeven op het identifikatie-plaatje.

Gedurende de werking van de schoonmaak machine geregeld het brandstofpeil controleren.

Indien de machine zonder brandstof draait, kan er schade veroorzaakt worden aan de dieselloleiepomp.

VULLING VAN DE WASMIDDELTANK

Uit de serie aanbevolen producten dat wasmiddel kiezen, dat geschikt is voor het type uit te voeren schoonmaak en met water verdunnen (Fig. 2) volgens de op de verpakking aangegeven voorschriften.

De wasmiddeltank met het verdunde produkt vullen (Fig. 3)

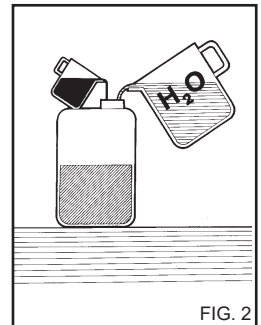

FIG. 2

Vraag aan Uw leverancier de catalogus van de reinigingsmiddelen die gebruikt kunnen worden voor het type uit te voeren schoonmaak en de soort te behandelen oppervlakte.

Na het gebruik met een wasmiddel dient het aanzuigcircuit van het wasmiddel met schoon water gespoeld te worden.

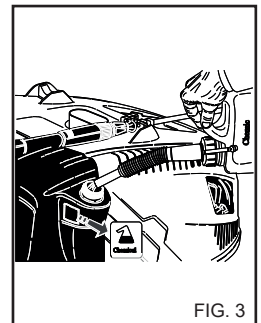

FIG. 3

Vullen van het antikalkreservoir. (indien aanwezig).

Vul het reservoir met een antikalkoplossing. Gebruik uitsluitend producten aanbevolen door de fabrikant en/of de verkoper, en volg zorgvuldig de aanwijzingen op de verpakking. (Stort het antikalkproduct niet in het milieu).

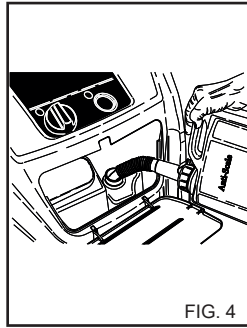

FIG. 4

TRANSPORT

Zet, om het apparaat te verplaatsen, na het van het elektriciteits- en waternet losgekoppeld te hebben, de parkeerrem aan de zijkant van de machine vrij en verplaats hem door hem bij de handgreep te duwen.

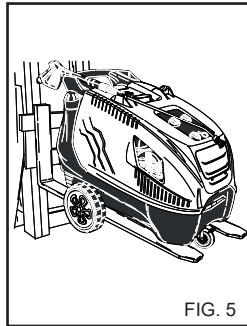

FIG. 5

OPHEFFEN MET VORKHEFTRUCK

Voor het opheffen met vorkheftruck moet de vork in de hiervoor bestemde behuizingen worden gestoken. (fig. 5)

STUUR- EN KONTROLE INRICHTING

⚠️ Opgelet

Alvorens het apparaat aan te sluiten op de waterleiding en op het elektrische net, dient men de functie van de stuur- en controle knoppen te kennen. Deze verrichtingen uitvoeren als beschreven in de handleiding en op de betreffende afbeeldingen.

VEILIGHEIDSVORZIENINGEN

De veiligheidsvoorzieningen dienen ter bescherming van de gebruiker en de apparatuur, mogen niet eigenhandig gerepareerd worden of voor andere dan hun eigen functie gebruikt worden.

Veiligheidsklep: Dient om het hydraulische hogedrukstelsel te beschermen in geval van defecten van de by-passklep of in geval van verstopping van het hydraulische hogedrukstelsel. De veiligheidsklep is door de fabrikant afgesteld en verzegeld. Werkzaamheden aan de veiligheidsklep zijn uitsluitend aan het servicecentrum voorbehouden.

Veiligheidsvoorziening op de handgreep van de lans: Verhindert de onbedoelde bediening van de hendel van de handgreep.

Thermische beveiliging: De thermische beveiliging stopt de machine in geval van thermische oververhitting van de elektrische motor.

AANSLUITINGEN OP DE WATERLEIDING

De voedings slang aansluiten op het net (Fig. 6A) en op de koppeling van de warmwater schoonmaakmachine (Fig. 6B). Controleren of de waterleiding voldoende water en druk van het water levert voor de werking van de schoonmaakmachine 2 + 8 BAR. (29+116PSI).

Max. voedingstemperatuur van het water 50°C (122°F).

De hoge druk slang op de warmwater schoonmaakmachine aansluiten (Fig. 6C) en op de spuitslang (Fig. 7).

⚠️ Gevaar

De hoge druk schoonmaakmachine mag alleen met schoon water gebruikt worden.

Vuil of zanderig water, korrosieve chemische produkten of verdunningsmiddelen kunnen ernstige schade aan de hoge druk schoonmaakmachine veroorzaken.

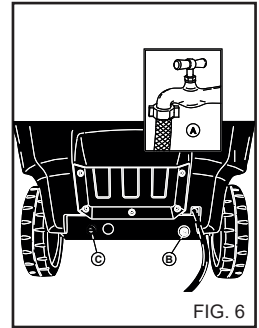

FIG. 6

⚠️ Gevaar

Zuig nooit vloeistoffen met onverdunde oplosmiddelen of zuren op! Bijv. benzine, ververduuners of dieselolie. De door de lans geproduceerde nevel is zeer ontvlambaar, ontplofbaar en giftig.

Het veronachtzamen van bovenstaande voorschriften onthefte de fabrikant van alle aansprakelijkheid en wordt beschouwd als nalatig gebruik van het produkt.

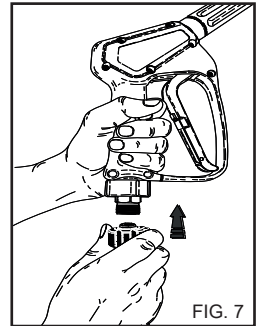

FIG. 7

AANSLUITING OP HET ELEKTRISCH NET

De aansluiting op het elektrische net dient uitgevoerd te worden door gekwalificeerd personeel dat in staat is te werken in overeenstemming met de geldende normen en wetten.

Controleren of de netspanning overeenkomt met de spanning van de hoge druk schoonmaakmachine, afleesbaar op het identifikatie-plaatje.

⚠️ Gevaar

- De voedingskabel moet worden beschermd tegen onopzettelijke belemmingen.

- Het apparaat niet gebruiken indien de voedingskabel is beschadigd.

- Het gebruik van elektrische apparaten vraagt de inachtneming van enkele fundamentele regels.

• Het apparaat niet met natte handen of voeten aanraken

• Het apparaat niet blootvoets of met ongeschikte kleding gebruiken

• Niet aan het snoer of aan het toestel zelf trekken om de stekker uit het stopcontact te halen. (Voor hogedruk-waterspuiten met een vermogen van minder dan 3Kw, voorzien van een stekker).

Het hogedruk schoonmaak apparaat is een eerste klas apparaat wat betreft de beveiliging tegen elektrische schokken.

De fabrikant kan niet verantwoordelijk gesteld worden, indien het bovenstaande niet in acht genomen wordt, hetgeen een slordig gebruik van het produkt betekent.

GEBRUIK VAN DE WARMWATER SCHOONMAAKMACHINE

- A - ontstekingsschakelaar
- B - temperatuurregelaar
- C - Doseerkraan van het wasmiddel (indien aanwezig)
- D - Manometer.

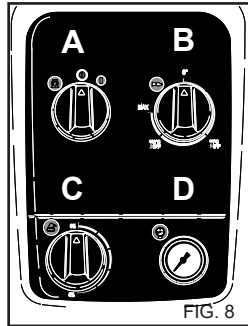

IN WERKING STELLING VAN DE WARMWATER SCHOONMAAKMACHINE

- 1) De watertoevoerkraan (Fig. 6A) openen.
- 2) Sluit de hogedruk-waterspuit aan op het elektriciteitsnet door middel van de veelpolige schakelaar of door de stekker in het stopcontact te steken.
- 3) De schoonmaakmachine aanzetten door de ontstekingsschakelaar op de stand "I" te draaien. (Fig. 8A)

⚠ Opgelet

De hogedruk-waterstraal genereert een reactiekracht op de lans. Houd beide handgrepen van de lans stevig vast.

⚠ Gevaar

Zet de hendel van het handvat niet vast op de afgifte-stand.

BELANGRIJK!

Om eventuele onzuiverheden of luchtballen uit het hydraulische circuit te verwijderen, het apparaat even laten werken zonder spuitslang en het water enkele seconden laten lopen. Eventuele onzuiverheden zouden de sproeier kunnen verstopen en de werking ervan belemmeren (Fig. 9).

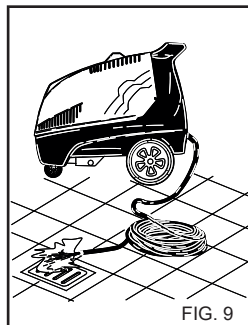

GEBRUIK VAN DE ACCESSOIRES.

De hogedrukreiniger is voorzien van een spuitmond met een straal met een vlakke hoek van 15° voor het reinigen van grote oppervlakken.

⚠ Opgelet

Richt de straal vanaf een vrij grote afstand, om schade veroorzaakt door de hoge druk te voorkomen.

DRAAIKOP (Optioneel accessoire)

De hogedrukreiniger kan voorzien zijn van een kop met draaiende spuitmond voor het reinigen van hardnekkig vuil.

⚠ Gevaar

Richt de straal vanaf een vrij grote afstand, om schade veroorzaakt door de hoge druk te voorkomen.

Richt de straal niet op mensen, dieren, stopcontacten.

STOPZETTEN VAN DE WARMWATER SCHOONMAAKMACHINE

- 1) De brander uitschakelen door de temperatuurregelaar op de "0" stand te draaien (Fig. 8B).
- 2) De warmwater schoonmaakmachine tenminste 30" laten werken om de ketel af te laten koelen.
- 3) De Warmwater schoonmaakmachine stopzetten door de ontstekingsschakelaar op de "0" stand te draaien (Fig. 8A).
- 4) De druk van de AP slang ontlasten door op de knop van het pistool te drukken.
- 5) Koppel de hogedruk-waterspuit af van het elektriciteitsnet door middel van de veelpolige schakelaar of door de stekker uit het stopcontact te halen.
- 6) De kraan van de watertoevoer (Fig. 6A) dichtdoen.

⚠ Opgelet

- Wanneer de hogedruk-waterspuit (ook maar tijdelijk) wordt achtergelaten, moet zij worden uitgeschakeld via de veelpolige schakelaar of door de stekker uit het stopcontact te halen.

- De hogedruk-waterspuiten met "Total stop"-mechanisme zijn uitgeschakeld wanneer de veelpolige schakelaar in de stand "O" staat of wanneer de stekker uit het stopcontact verwijderd is.

- Wanneer de hogedruk-waterspuit niet wordt gebruikt, de beveiliging van de handgreep sluiten. (fig. 10)

- Als men de hogedruk-waterspuit droog laat werken, veroorzaakt dat ernstige schade aan de afdichtende pakkingen van de pomp.

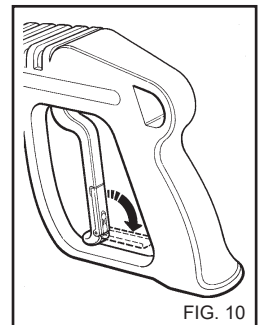

HET GEBRUIK VAN DE DUBBELE SPUIT KOP (Fig. 11).

De dubbele spuit maakt het mogelijk de waterstraal met lage of hoge druk te kiezen. Stand 1 is hoge druk, stand 2 lage druk.

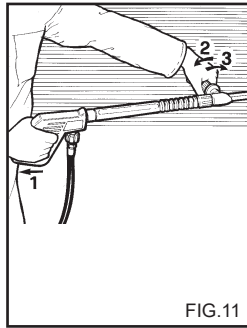

FIG. 11

REGELING VAN DE DRUK EN GEBRUIK VAN STOOM

Dit hoofdstuk betreft alleen de modellen die voorzien zijn van een "drukregelaar". Deze drukregelaar, Fig. 12, maakt het mogelijk tijdens het werk de druk te regelen. Door de handgreep C tegen de klok in (B) te draaien (minimum) wordt de bedrijfsdruk verlaagd.

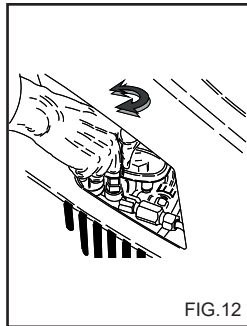

FIG. 12

Gebruik maken van de stoomsproeier (die als accessoire bijgeleverd wordt).

Door de knop op de termostaat "B" (Fig.8) op de "stoom" stand te draaien, verkrijgt men een hogere temperatuur van het uitkomende water.

Bij een bedrijfstemperatuur van meer dan 95°C (203°F) moet de bedrijfsdruk \leq dan 32 bar (460 PSI) zijn.

Gebruik maken van de stoomsproeier (die als accessoire bijgeleverd wordt).

⚠ Opgelet

Tijdens de werking met heet water voor de "stoomfase" dient men uit de buurt te blijven van de uitlaatrook (gevaar voor brandwonden).

Na afloop van de "stoomfase" de knop van de termostaat op de "o" stand draaien (zie Fig. 8) en het apparaat circa 3 min. met geopend pistool laten afkoelen.

RAADGEVINGEN VOOR HET GEBRUIK VAN REINIGINGSMIDDELEN

⚠ Opgelet

Deze warmwater schoonmaakmachine is bedoeld voor het gebruik van wasmiddelen die door de fabrikant geleverd of aanbevolen worden.

Het gebruik van andere wasmiddelen of chemische stoffen kan nadelige gevolgen hebben voor de veiligheid van de schoonmaakmachine.

1) Ter bescherming van de omgeving wordt aangeraden het wasmiddel op verstandige wijze te gebruiken volgens de aanwijzingen op de verpakking van het middel.

2) Kiest U uit de serie aangeraden producten dat wasmiddel dat geschikt is voor het type schoonmaak en verdunt U het met water volgens de aanwijzingen op de verpakking of in de catalogus van de meest geschikte wasmiddelen voor het type

schoonmaakmachine met warm of koud water.

3) Vraagt U de catalogus der wasmiddelen aan bij Uw leverancier.

WERKMETHODE VOOR HET KORREKTE SCHOONMAKEN MET GEBRUIK VAN WASMIDDELEN.

1) De oplossing van het meest geschikte wasmiddel voor het type vuil en te wassen oppervlakte klaarmaken.

2) De warmwater schoonmaakmachine inzetten, het kraantje voor het wasmiddel (indien aanwezig) openen, de knop op de spuitslang voor de aanzuiging van het wasmiddel aanzetten en de te wassen oppervlakte met wasmiddel besproeien met een beweging van beneden naar boven. Enkele minuten laten inwerken.

3) Zorgvuldig de gehele oppervlakte spoelen met een beweging van boven naar beneden met warm of koud water onder hoge druk.

4) Na het gebruik met schoonmaakproduct, het watercircuit spoelen: de pomp 1 minuut laten draaien met de doseerkraan volledig dichtgedraaid.

ONDERHOUD

DE GEBRUIKER MAG ALLEEN DIE VERRICHTINGEN UITVOEREN WAARVOOR IN DIT BOEK TOESTEMMING WORDT GEGEVEN. ELKE ANDERE HANDELING IS VERBODEN.

⚠ Gevaar

Voor de onderhoudsbeurten van de ketel, van de hogedruk pomp, van het elektrische gedeelte en van die onderdelen die met de veiligheid te maken hebben, dient men zich te wenden tot onze Service Dienst.

De fabrikant staat niet in voor beschadigingen, wijzigingen, reparaties en onderhoudsbeurten die niet korrekt door derden uitgevoerd zijn op het artikel, zonder uitdrukkelijke toestemming van de fabrikant.

De documentatie van de reparaties, van de geprogrammeerde assistentie, als ook van eventueel bij het apparaat behorende certificaten overeenkomstig de van kracht zijnde wetgeving (norm IEC 60364-1) dienen zorgvuldig bewaard te blijven samen met het Instructie-boekje.

Periodiek, maar tenminste eens per jaar, moet het apparaat aan een algehele controle van de veiligheidsmechanismen en van de afstelling door onze technische dienst onderworpen worden.

Vooraf moet het met warm water werkend schoonmaak apparaat dat in de fabriek is afgesteld aan een controle van het uitlaatgas onderworpen worden.

De afstelling zoals die door de fabrikant is bepaald, voorziet een verbranding van het gas met CO van minder dan 0,04% en een hoeveelheid rook gelijk aan het rookpunt no. 2 Shell-Bacharach, overeenkomstig de van kracht zijnde normen.

⚠ Gevaar

Alvorens aan de onderhoudsbeurt te beginnen, de scho-

onmaakmachine uit de stroom sluiten door middel van de veelpolige schakelaar of door de stekker uit het stopcontact te halen en uit de watertoevoer sluiten. Door de toevoer kraan dicht te draaien (Zie de hoofdstukken betreffende aansluiting op het elektriciteitsnet en de waterleiding). Na de onderhoudsbeurt eerst controleren of alle afsluitplaten weer korrekt zijn gemonteerd en met de schroeven zijn vastgedraaid, vóór de schoonmaakmachine aan te sluiten op de stroom en op de watertoevoer.

Indien men dit voorschrift niet navolgt, ontstaat er gevaar van blikseminslag.

VOORZORGSMAATREGEN TEGEN BEVRIEZING

De schoonmaakmachine mag niet aan vorst worden blootgesteld.

Indien het apparaat na het schoonmaken in een ijskoude ruimte wordt opgeborgen en misschien voor lange tijd niet gebruikt zal worden, is het noodzakelijk een anti-vries middel in de schoonmaakmachine te doen, teneinde ernstige schade aan het hydraulische circuit te voorkomen.

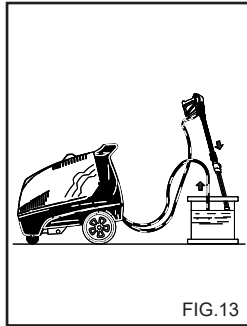

FIG.13

WERKWIJZE VOOR DE ANTI-VRIES (Fig. 13)

- 1 - De watertoevoer (kraan) afsluiten, de voedingskabel losmaken en de schoonmaakmachine draaien, tot hij helemaal leeg is.
- 2 - Stop de hogedruk-waterspuit met de ontstekingsschakelaar op de stand "0" (Fig. 8A).
- 3 - Dompel de toevoerslang onder in de bak met antivries-oplossing.
- 4 - Start de hogedruk-waterspuit met de ontstekingsschakelaar op de stand "1".
- 5 - Een bak klaarmaken met de anti-vries oplossing
- 6 - De anti-vries ook door de opzuiger van het wasmiddel laten opzuigen.
- 7 - De schoonmaakmachine uitdoen en de stroom uitschakelen door middel van de veelpolige schakelaar of door de stekker uit het stopcontact te halen.
- 8 - De schoonmaakmachine uitdoen en de stroom uitschakelen.
- 9 - Voor de schoonmaak-machines met waterbakje, dient de oplossing met wasmiddel zoals beschreven in punt 3) rechtstreeks in het bakje gegoten te worden.

⚠ Opgelet

Het antivriesmiddel is een produkt dat het milieu kan verontreinigen, lees derhalve voor het gebruik de aanwijzingen op de verpakking van het produkt aandachtig door. (Laat het niet in het milieu verloren gaan.)

KONTROLE VAN HET OLIEPEIL EN VERVISING VAN DE POMPOLIE

Af en toe het oliepeil van de

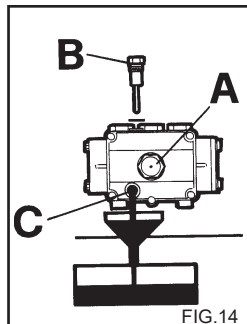

FIG.14

hoge drukpomp controleren op de verklikker (14A) of met de oliepeilstaaf (Fig. 14B)

Als de olie er melkachtig uitziet, direkt de Technische Dienst bellen.

De olie na de eerste 50 werken verversen en daarna elke 500 uur of eens per jaar.

Als volgt te werk gaan:

- 1) De aftapdop onderop de pomp (Fig.14C) losschroeven.
- 2) De tap met de oliepeilstaaf losschroeven (Fig. 14)
- 3) Alle olie in een bak opvangen en de olie afgeven bij de Ophaaldienst voor vernietiging.
- 4) De aftapdop er weer op schroeven en de olie in het gat aan de bovenkant (Fig. 15A) tot het op de verklikker aangegeven peil (15B) gieten.

Bij hogedruk-waterspuiten zonder olie-aftapdop moet de hulp van de technische servicedienst worden ingeroepen voor verversing.

Alleen olie SAE 15 W40 gebruiken.

REINIGING VAN FILTER EN DIESELOLIETANK

Het dieseloliefilter demonteren en vervangen (Fig. 16) Het filter regelmatig vervangen.

De dieselolie tank legen. De aftapdop verwijderen (Fig. 17) (indien aanwezig) en eventueel vuil in een bak opvangen.

De tank schoonspelen met een beetje schone dieselolie en de aftapdop dichtdraaien.

REINIGING VAN HET WATERFILTER

Geregeld het waterfilter schoonmaken en eventueel vuil verwijderen (Fig. 18).

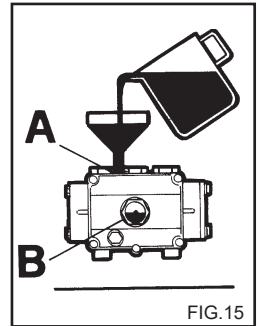

FIG.15

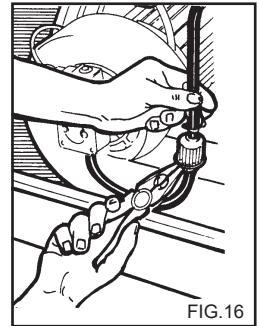

FIG.16

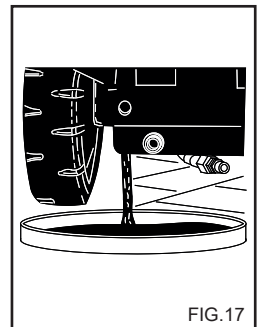

FIG.17

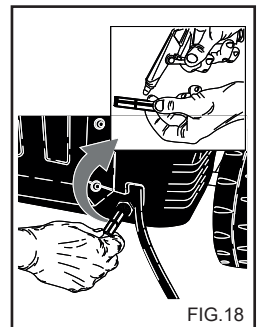

FIG.18

Nederlands

VERVANGING VAN DE HOGE DRUK SPROEIER

Periodiek is het nodig de hoge druk sproeier op de spuitslang te vervangen, daar dit onderdeel aan slijtage onderhevig is. Men merkt het wanneer de sproeier versleten is, doordat dan de bedrijfsdruk van de schonmaakmachine vermindert. Voor een eventuele vervanging zich tot de leverancier of de winkel wenden voor informatie.

KORTE SAMENVATTING VAN HET NORMALE ONDERHOUD DOOR DE GEBRUIKER.

Beschrijving van de werkzaamheden:

Kontrolle van de elektrische kabel en van de hoge druk slangen en de koppelingen	na elk gebruik
1° verversing van de pompolie A.P.	na 50 uur
Alle navolgende verversingen pompolie A.P.	elke 500 uur
Vervanging en reiniging dieselolie filters	elke 100 uur
Reiniging dieselolietank	elke 100 uur
Reiniging waterfilter	elke 50 uur

ONTKORSTING

Af en toe is het nodig de korstlaag te verwijderen, daar de in het water aanwezige kalksteen zich binnen in het hydraulische circuit en in de serpentine afzet, zodat ze verstopt raken.

Wij raden U aan dit werk door een Service Dienst van ons artikel te laten uitvoeren, hetgeen U geld bespaart en de efficiëntie van de schoonmaakmachine verhoogt.

KORTE SAMENVATTING VAN DE BUITENGEWOON ONDERHOUD VOOR REKENING VAN DE SERVICE DIENST

Beschrijving van de werkzaamheden:

Ketel	
Reiniging serpentine	elke 200 uur
Ontkorsing serpentine	elke 300 uur
Schoonmaken dieselolie pomp	elke 200 uur
vervanging dieselolie sproeier	elke 200 uur
Regeling elektroden	elke 200 uur
Vervanging elektroden	elke 500 uur
Vervanging pakkingen pomp AP	elke 500 uur
Vervanging sproeier van de spuit	elke 200 uur
Afstelling en controle veiligheidsinrichting	eens per jaar

BELANGRIJK

De aangegeven tijden zijn voor normale bedrijfsomstandigheden. Bij zware omstandigheden moet men de werkzaamheden vaker uitvoeren.

Voor het onderhoud en/of reparaties alleen originele onderdelen gebruiken, die betere kwaliteit en betrouwbaarheid garanderen. Als er geen originele vervangingsonderdelen worden gebruikt, is de fabrikant van alle aansprakelijkheid ontheven en is de aansprakelijkheid van toepassing op degene die de werkzaamheden heeft verricht.

INAKTIVITEIT

Indien het apparaat voor lange tijd niet gebruikt wordt, is het noodzakelijk alle voedingsbronnen te onderbreken, de tanks met vloeistof te legen en zorg te dragen voor de bescherming van die delen, die aan schade onderhevig zijn als gevolg van stofophoping.

De delen die schade zouden ondervinden als gevolg van uitdroging zoals de buizen, invetten. Wanneer ze weer in bedrijf gesteld worden, controleren of er geen barsten of sneden zitten in de wateraansluitingsbuizen.

Olie en chemicaliën moeten als afval worden verwerkt in overeenstemming met de geldende voorschriften.

SLOPEN

Als men besluit om de hogedrukreiniger af te danken, moet men hem onwerkzaam maken door het netsnoer af te snijden.

Men adviseert bovendien om de onderdelen van de hogedrukreiniger die gevaar kunnen opleveren onschadelijk te maken, vooral voor kinderen die de afgedankte hogedrukreiniger als speelgoed zouden kunnen gebruiken.

Dit product is speciaal afval van het type AEEA, en voldoet aan de vereisten van de nieuwe richtlijnen ter bescherming van het milieu. Het moet apart van het normale afval verwerkt worden, met inachtneming van de geldende wetten en voorschriften.

Geen gedemonteerde, weg te gooien delen gebruiken als onderdelen voor in gebruik zijnde apparaten.

Nederlands

DEFEKTEN EN OPLOSSINGEN

Alvorens de werkzaamheden uit te voeren, de hoge druk schoonmaakmachine uit de stroom schakelen door middel van de veelpolige schakelaar of door de stekker uit het stopcontact te halen en de watertoevoer schakelen.

DEFEKTEN	OORZAKEN	OPLOSSINGEN
Na het omdraaien van de schakelaar, slaat de schoonmaakmachine niet aan.	Niet op stroom aangesloten.	De stroomspanning controleren (zie technische eigenschappen).
	De thermische beveiliging slaat aan.	Opnieuw. (mocht het weer gebeuren, dan Techn. Dienst bellen).
Afwezigheid stroomstraal of het watercircuit onder hoge druk lekt. Na 30 sec. valt de waterreiniger stil. (V. DS).	Waterfilter verstopt.	Filter reinigen.
	Aansluiting op waterleiding defect.	Controleren.
	Kraan waterleiding gesloten.	Opendraaien.
	Lek hogedrukcircuit.	Een Service-Centrum contacteren.
De pomp draait maar haalt de nominale druk niet.	Waterfilter verstopt.	Filter reinigen.
	Aansluiting op waterleiding defect.	Controleren.
	Drukregelklep staat op het minimum.	Regelen
	Straalpijp lans versleten.	Een Service-Centrum contacteren.
	Vuile of versleten kleppen.	Een Service-Centrum contacteren.
	Kraan schoonmaakproduct open.	Dichtdraaien.
	Drukregelaar op lans open (indien aanwezig).	Sluiten.
De lans is open en de druk schommelt voortdurend.	Straalpijp verstopt of vervormd.	Reinigen of contact opnemen met een Service-Centrum.
	Voeding ontoereikend.	Controleren.
	Kraan schoonmaakproduct open.	Dichtdraaien
In de omloophase of bij een volledig stop, valt de waterreiniger stil. (Vers. ST - DS).	Microwaterlekken in het hogedrukcircuit.	Contact opnemen met een Service-Centrum.
Na een omloophase, start de waterreiniger niet. (Vers. ST).	De waterreiniger In de omloophase 3 min. niet gebruikt en staat volledig stil.	Opnieuw starten door de hoofdschakelaar "A" fig. 8 in de stand "0" en vervolgens in de stand "I" te draaien.
Wanneer de temperatuurregelaar in de gewenste stand wordt gezet, ontsteekt de warmwaterketel niet.	Geen brandstof.	Controleer het brandstofniveau in de tank en controleer de aanwezigheid van water in het circuit voor de brandstofaanzuiging,
	Verkeerde Rotatiezin van de motor voor de driefasemodellen.	Contact opnemen met een Service-Centrum.

Nederlands

DEFEKTEN	OORZAKEN	OPLOSSINGEN
Water niet voldoende warm.	Stand temperatuurregelaar.	Controleren.
	Filters verstopt.	Reinigen of vervangen.
	Slang ketel verstopt door kalkafzettingen.	Contact opnemen met een Service-Centrum.
Teveel rook uit schoorsteen.	Verkeerde verbranding.	Reinigen of vervangen brandstoffilters. Contact opnemen met een Service-Centrum.
	Brandstof vervuild door onzuiverheden of water.	De brandstoftank ledigen en zorgvuldig schoonmaken. De brandstoffilters reinigen.
Aanzuiging schoonmaakproduct ontoereikend.	Kraan dicht.	Opendraaien.
	Schoonmaakproduct opgebruikt.	Vul het reservoir met schoonmaakproduct.
	Slang of buis verstopt.	Contact opnemen met een Service-Centrum.
Waterlek kop.	Pakkingen versleten.	Contact opnemen met een Service-Centrum.
Aanwezigheid van water in de olie.	Te hoge vochtigheidsgraad in de omgeving.	De olie vervangen.

N.B. Om de terug te stellen, de hoofdschakelaar "A" fig. 8 in de stand "0" en vervolgens in de stand "I" draaien.

BELANGRIJK:

Voor het onderhoud en/of reparatie alleen originele onderdelen gebruiken, die betere kwaliteit en waarborg bieden. De fabrikant is niet verantwoordelijk indien geen originele onderdelen worden gebruikt.

Tillykke! Tak for at du køber

denne rengøringsmaskine. Du har vist at du ikke går på kompromis: *Du vil have det bedste.*

Vi har udarbejdet denne brugsanvisning for til fulde at give klar besked om hvad denne rengøringsmaskine kan give dig både hvad angår kvalitet og stor ydelse.

Læs den venligst helt igennem før maskinen anvendes.

CE mærket på rengøringsmaskinen viser at den er konstrueret i henhold til de europæiske standarder for sikkerhed.

Vi kan også tilbyde et stort ud valg af rengøringsmaskiner såsom:

STØVSUGERE, GULVRENGØRINGSMASKINER, GULVMOPPEMASKINER og et komplet udvalg af **TILBEHØR, KEMIKALIER** og **RENGØRINGSMIDLER** som er velegnet til rengøring af alle former for overflader.

Bed forhandleren om et komplet katalog over vore produkter.

OVERSÆTTELSE AF DEN ORIGINALE BRUGSANVISNING

Producenten frasiger sig al ansvar for trykfejl i denne brugsanvisning.

Producenten forbeholder sig også ret til at ændre og opdatere denne udgivelse uden forudgående varsel af hensyn til produktforbedring.

Al gengivelse af denne brugsanvisning, i helhed eller delvist, er forbudt uden producentens tilladelse.

FORBEREDELSE AF RENGØRINGSMASKINEN

På sætning af spydet.

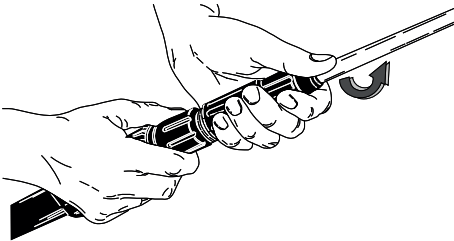

På sætning af spydet.

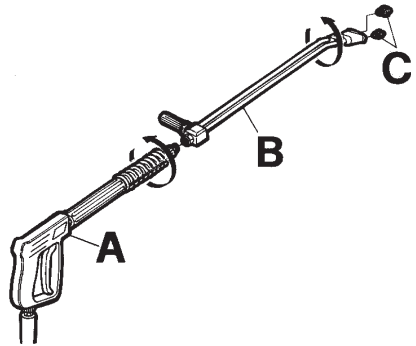

Tilslutning af Elektrisk.

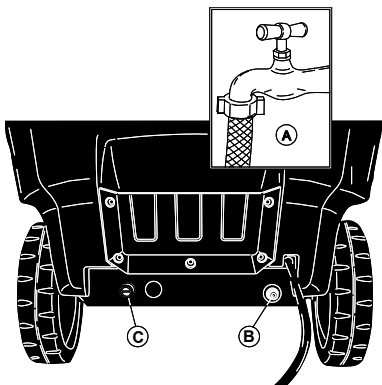

Tilslutning vandcirkulationen.

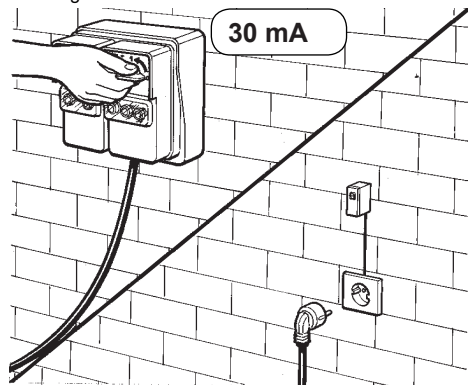

Læs videre i brugsanvisningen uden at tilslutte rengøringsmaskinen til netforsyningen og vandforsyningen.

BESKRIVELSE AF SYMBOLERNE PÅ RENGØRINGSMASKINEN

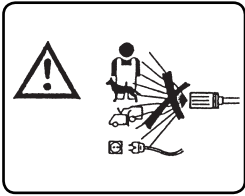

RET IKKE VANDSTRÅLEN
MOD PERSONER, DYR,
ELKONTAKTER ELLER MOD
SELVE MASKINEN.

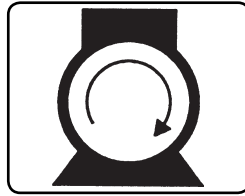

AT TÆNDE FOR PUMPE-
MOTOREN.



OBS: RISIKO FOR BRAN-
DSKADER.

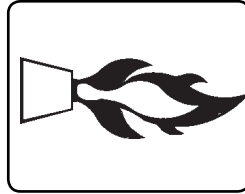

AT TÆNDE FOR BRÆN-
DEREN.

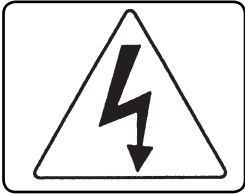

OBS: RISIKO FOR ELEK-
TRISK STØD.

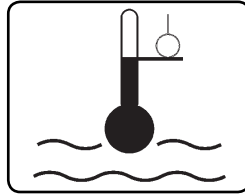

INDSTILLING AF VANDTEM-
PERATUREN.

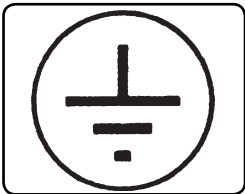

JORD.

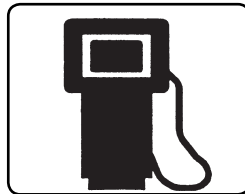

BRÆNDSTOF
(DIESEL).

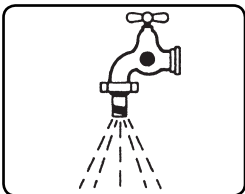

VANDINDTAG.



KEMIKALIER
(RENGØRINGSMIDDEL).

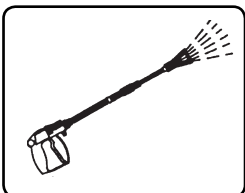

VANDUDTAG.



ANTI- KALK PRODUKT.

RISIKOKLASSIFICERING:



Fare

Anvendes ved overhængende fare, som kan medføre alvorlig personskade eller død



Advarsel

Anvendes i situationer med mulige risici, som kan medføre alvorlig personskade

Vigtigt

Anvendes i situationer med mulige risici, som kan medføre skade på personer eller materiel.

INTRODUKTION



Advarsel

Brugsanvisningen skal læses før installation, opstilling og anvendelse af rengøringsmaskinen. Brugsanvisningen er en integreret del af dette produkt.

Læs omhyggeligt advarselne og instruktionerne i brugsanvisningen idet de giver vigtige anvisninger for **SIKKERHED UNDER BRUG** og **VEDLIGEHOLDELSE**, med særlig vægt lagt på de generelle regler for sikkerhed trykt i den gule folder. Følgende anvisninger skal nøje gennemlæses af rengøringsmaskinens brugere og af personerne, **der foretager rutinemæssig vedligeholdelse**.

OPBEVAR OMHYGGELIGT BRUGSANVISNINGEN FOR FREMTIDIG REFERENCE



Advarsel

Følgende anvisninger skal nøje gennemlæses af rengøringsmaskinens brugere og af personerne, der foretager rutinemæssig vedligeholdelse.

KLASSIFICERING

Brugeren skal tage hensyn til de brugerbetingelser for apparatet, som forklares i Reglerne, og må særligt følge nedenstående klassificering:

Højtryksrensere er beskyttet mod elektrisk stød og tilhører elektrisk udrustning i **CLASS I**.

Højtryksrensere er typeskiltet på fabrikken og alle sikkerhedsdetaljer er forseglet. **Det er forbudt at ændre på disse detaljers indstillinger.**

I varmtvands-højtryksrensere opvarmes vandet med hjælp af en **dieselbrænder**.

Højtryksrensere må kun bruges i vandret stilling, og den må ikke flyttes når den arbejder eller er tilsluttet lysnettet. Det kan medføre fare, hvis disse foranstaltninger ikke følges.

Højtryksrensere må ikke bruges i korroderende miljøer eller i miljøer, hvor der foreligger risiko for eksplosion (damp eller gas).

FÆLLES SIKKERHEDSREGLER FOR BRUG AF HØJTRYKSRENSERE.



Advarsel

- Den elektriske tilslutning skal udføres af en faguddannet elektriker, som kan lave arbejdet i overensstemmelse med lokale bestemmelser (herunder bestemmelserne i IEC 60364-1) og producentens anvisninger. Ukorrekt tilslutning til el-nettet kan medføre risiko for personskader og skader på dyr og andre formål, for hvilket producenten ikke tager noget ansvar.

- Højtryksrensere med en effekt på mindre end 3 kW har en kontakt for el-tilslutningen. I dette tilfælde skal det kontrolleres, at det elektriske system og stikkontakten kan tåle apparatets maksimale belastning, hvilket indikeres på typeskiltet. (kW)
Kontakt en fagmand, hvis De er usikker.
Hvis stikproppen og kontakten ikke passer med hinanden, skal proppen byttes ud med en korrekt prop af en faguddannet elektriker.

- Før apparatet tilsluttes til el-nettet, må det kontrolleres at de elektriske data på typeskiltet modsvarer strømforsyningsens data. Brug ikke forlængerledninger sammen med højtryksrensere.

- Apparatets elektriske sikkerhed kan kun opfyldes, hvis det er korrekt tilsluttet til tilfredsstillende jord, der opfylder de elektriske sikkerhedskrav som påkræves af lokale bestemmelser (herunder bestemmelserne i IEC 60364-1).

- Det er nødvendigt at der udføres en korrekt check af apparatets sikkerhed. Hvis De er usikker, skal de bede en fagmand at kontrollere det elektriske systems sikkerhed.
Producenten kan ikke holdes ansvarlig for

skader, der opstår som følge af dårlig jording af apparatet.

- Højtryksrenseren skal tilsluttes strømforsyningen ved hjælp af en flerpolet kontakt med kontaktåbninger på mindst 3 mm. Kontakten skal opfylde de elektriske krav som apparatet forudsætter. (Dette krav gælder ikke højtryksrensere med stikprop og en elektrisk effekt på mindre end 3 kW.) Det anbefales, at strømforsyningen til denne maskine omfatter en fejlstrømsafbryder, der afbryder strømforsyningen, hvis jordstrømmen overstiger 30mA i 30 ms, eller en anordning, der kontrollerer jordkredsløbet.

- Apparatet adskilles fra strømforsyningen ved at trække stikproppen ud af stikkontakten eller ved at frakoble flerpolkontakten.

- Producenten fritages for ansvar, såfremt de ovennævnte regler ikke overholdes. En sådan anvendelse skal i øvrigt anses for ubehørig. Rengøringsmaskinen skal betragtes som en fast installation.

- Rengøringsmaskiner med "Total stop" system er afbrudt, når den alpolede strømafbryder er i stilling "O", eller når stikket er trukket ud af stikkontakten.

- Højtryksrenseren må ikke anvendes af børn og unge, personer med nedsatte fysiske, sensoriske og mentale evner, som er omtågede eller som ikke har tilstrækkeligt kendskab eller erfaring med brugen heraf. Brugeren skal have kendskab til korrekt anvendelse af højtryksrenseren fra den person, som har ansvaret for begges sikkerhed. Børn skal holdes under opsyn for at sikre, at de ikke leger med højtryksrenseren.

- Brug kun originaltilbehør, der medgiver korrekt og sikkert benyttelse af apparatet.

- Slangen, via hvilken sprøjten er tilsluttet højtryksrenseren, må ikke beskadiges. Hvis slangen beskadiges, skal den byttes med det samme.

- Slang, tilslutninger og koblinger i et højtrykssystem er meget vigtige i sikkerhedssynspunkt. Brug kun originale reservedele, som er blevet godkendt af producenten.

- Højtryksrenseren må ikke bruges, hvis der er personer eller dyr indenfor renserens arbejdsområde.

- Højtryksstråler kan være farlige, hvis man ikke passer på. Strålen må ikke rettes mod personer eller dyr, og heller ikke mod elektrisk udrustning eller selve højtryksrenseren.

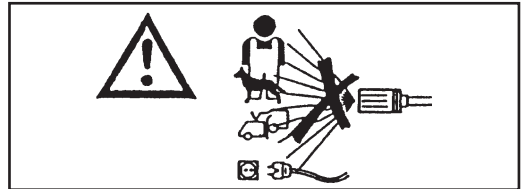

- Det høje tryk i strålen gør at der findes tilbagevirkning i sprøjten. Hold godt i sprøjten.

- Tænk på hvad der skal udføres med højtryksrenseren inden arbejdet påbegyndes. Beskyt Dem mod formål eller korroderende væsker, som kan flyve omkring når apparatet anvendes, ved at bruge korrekt beskyttelsestøj.

- Tænk på omgivningen, hvor højtryksrenseren skal benyttes (er der f.eks. madplanter, farmaceutiske planter, osv i omgivningen?). Følg altid de lokale sikkerhedsbestemmelser.

- Ret ikke højtryksstrålen mod kroppen på andre personer før at rense deres tøj eller

sko.

- Under arbejdet er det forbudt at blokere sprøjtens aftryk i arbejdspositionen.

- I varmtvands-højtryksrensere anvendes en dieselbrænder til at opvarme vandet. Det er farligt at anvende andre former for brændstoffer.

- Tag maskinen fra el- og vandforsyningen før nogen form for vedligeholdelse påbegyndes.

- Få jævnlige, mindst én gang om året, sikkerhedsapparatur kontrolleret af en af vore serviceafdelinger.

- Maskinen er beregnet til anvendelse udendøre. Installér et system til bortledning af røgen og passende ventilation af rummene, hvis apparatet skal benyttes i et lukket rum.

- Varmtvandsrenseren skal overvåges under arbejde.

- Tildæk ikke hverken åbningerne eller ventilationsspalterne, ej heller varme og røg-uddragningsystemerne, på varmtvandsrensere.

- Anvend ikke maskinen hvis forsyningskablet er beskadiget.

Henvend dig, for udskiftning af det beskadigede kabel, udelukkende til en af vore tekniske serviceafdelinger.

Dette apparats forsyningskabel må ikke udskiftes af brugeren.

- El-kablet må ikke udsættes for mekaniske påvirkninger, og skal i øvrigt anbringes, hvor det ikke kan udsættes for klemskader.

-Anvendelse af ethvert apparat, uanset hvad

det bruges til, kræver at man følger visse grundregler:

- Rør ikke apparatet med våde eller fugtige hænder eller fødder.

- Brug ikke apparatet når De er barfodet eller med ulempeligt tøj.

- Træk ikke i strømledningen eller i apparatet, når det skal kobles væk fra el-forsyningen. (Til en rengøringsmaskine med stik og ved en effekt under 3 kW).

- I tilfælde af beskadigelse eller fejlfunktion, slukkes apparatet (frakobl vand- og strømforsyningen ved hjælp af den alpoledede strømafbryder eller ved at trække stikket ud af stikkontakten til en rengøringsmaskine ved en effekt under 3 kW) uden at ødelægge det.

Højtryksrenseren er beskyttet mod elektrisk stød og tilhører elektrisk udrustning i **CLASS I**.

Kontakt en af vore tekniske serviceafdelinger.

Hvis ovenstående advarsler ikke overholdes, fritages producenten for al ansvar og det indebærer forsømmelig brug af produktet.

BEREGNET BRUG

Dette apparat er udelukkende beregnet til anvendelse ved rengøring af maskiner, køretøjer, bygninger og generelt overflader som egner sig til behandling med en højtryksstråle af rengøringsmiddelopløsning mellem 25 og 250 bar (360 - 3600 PSI).

Dette apparat er designet til brug sammen med rengøringsmidlerne leveret, eller anbefalet, af producenten. Anvendelse af andre rengøringsmidler eller kemikalier kan påvirke apparatets sikkerhed.

Dette apparat må udelukkende anvendes til det formål det blev fremstillet til.

Al anden anvendelse betragtes som ukorrekt og derfor utilstedeigt.

Eksempler på utilstedeigt anvendelse:

- Vask af overflader som ikke egner sig til rengøring ved hjælp af en højtryksstråle
- Vask af personer, dyr, elektrisk udstyr eller selve maskinen.
- Anvendelse af forkerte rengøringsmidler eller kemikalier.
- Blokering af spydets aftrækker (håndgreb) i aktiveret stilling.

Producenten kan ikke gøres ansvarlig for nogen form for skader som hidrører fra upassende, forkert eller utilstedeigt anvendelse. Hvad angår sikkerhedsregler, er rengøringsmaskinerne fremstillet i henhold til den europæiske standard.

INDLEDENDE BETJENING

UDPAKNING

Efter udpakning, må du sikre dig at rengøringsmaskinen er ubeskadiget.

Er du i tvivl, må du ikke anvende maskinen.

Henvend dig til forhandleren.

Emballagedele (poser, kartoner, søm osv.) kan være farlige. Kontrollér derfor, at disse dele opbevares utilgængeligt for børn. Emballagedelene skal endvidere opbevares og bortskaffes i overensstemmelse med de gældende sikkerhedsforskrifter.

FASTGØRELSE AF MASKINENS SÆRSKILTE KOMPONENTER

Alle maskinens grunddele og sikkerhedsindretninger er monteret af producenten.

Af hensyn til pakning og transport, leveres nogle af maskinens sekundære dele særskilt.

Brugeren skal montere disse dele som forklaret i instruktionerne som følger med hvert monteringsssæt.

DATASKILT:

Dataskiltet med angivelse af maskinens tekniske hovedkarakteristika, findes på vognen og er hele tiden synlig.

⚠ Advarsel

Når du køber rengøringsmaskinen, skal du sikre dig at den har et identifikationsskilt. Er der intet skilt, må du straks

informere producenten og/eller forhandleren. Maskiner uden skilt må ikke anvendes og producenten frasiger sig al ansvar for disse. Produkter uden skilt skal anses for anonyme og potentielt farlige.

PÅFYLDNING AF BRÆNDSTOF

Fyld tanken med brændstof beregnet til dieselmotorer (fig. 1).

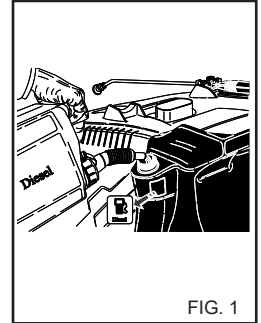

FIG. 1

⚠ Advarsel

Anvend ikke andet brændstof end hvad der angives på identifikationsskiltet.

Kontrollér af og til brændstofniveauet mens rengøringsmaskinen er i gang.

Hvis rengøringsmaskinen forsøges anvendt uden brændstof kan der ske skader på brændstofpumpen.

PÅFYLDNING AF RENGØRINGSMIDDEL

Vælg, ud fra udvalget af anbefalede produkter, det produkt som egner sig bedst til det pågældende vaskearbejde (fig. 2) og fortynd det med vand i henhold til instruktionerne på pakken.

Fyld rengøringsmiddelbeholderen med det fortyndede produkt (fig. 3).

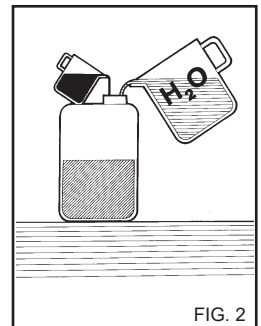

FIG. 2

Bed forhandleren om kataloget over de rengøringsmidler som kan anvendes afhængig af arten af det pågældende vaskearbejde og den overfladetype der skal behandles.

Efter brug af rengøringsmidlet, skal rengøringsmiddelindtaget skylles ud med rent vand.

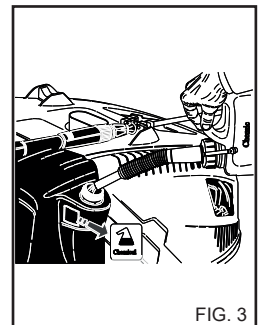

FIG. 3

**PÅFYLDNINGSAFALKAL-
NINGSBELHOLDER**
(hvis monteret).

Fyld beholderen med afkalkningsmiddel. Benyt udelukkende de produkter, som anbefales af producenten og/eller forhandleren. Følg instruktionerne på emballagen omhyggeligt. (Efterlad ikke afkalkningsmidlet i miljøet).

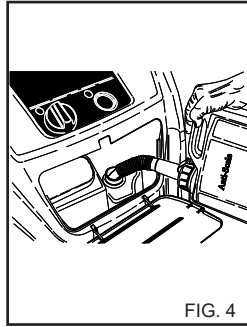

FIG. 4

TRANSPORT

For at flytte apparatet, efter at det er frakoblet el- og vandforsyningen, skal parkeringsbremsen på siden af maskinen frigøres, hvorefter apparatet skubbes vha. det dertil beregnede håndtag.

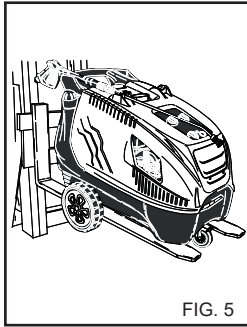

FIG. 5

**HÆVNING MED GAFFEL-
TRUCK**

Hævningen med gaffeltruck foretages ved at føre gafflerne ind i de dertil beregnede rum (fig. 5)

KOMMANDO- OG STYREANORDNINGER

⚠ Advarsel

Inden tilslutning af maskinen til vandforsyningen og netforsyningen, er det afgørende vigtigt at vide hvordan rengøringsmaskinens kommando- og styreanordninger virker. Anvisningerne i brugsanvisningen og billederne skal nøje overholdes.

SIKKERHEDSMÆSSIGE EGENSKABER

Sikkerhedsindretningerne er bereget til at beskytte brugeren og udstyret. De må ikke håndteres uden autorisation eller anvendes til andet end til deres formål.

Sikkerhedsventil: Beregnet til at beskytte det hydrauliske højtryksanlæg i tilfælde af en fejl i bypass-ventilen eller i tilfælde af tilstopning af det hydrauliske højtryksanlæg. Sikkerhedsventilen kalibreres og forsegles hos konstruktøren før levering. Reparationer af sikkerhedsventilen må kun udføres af Kundeservice.

Sikkerhedsindretning anbragt på spulerørets håndtag: Forhindrer utilsigtet aktivering af håndtaget.

Termisk beskyttelse: Den termiske beskyttelse stopper maskinen ved en overophedning af den elektriske motor.

TILSLUTNING AF VANDFORSYNINGEN

Tilslut fødeslangen til vandforsyningen (fig. 6A) og til slange-
studsden på rengøringsmaskinen (fig. 6B).
Kontroller at vandtrykket og vandmængden som leveres fra vandforsyningen er tilstrækkelig til at rengøringsmaskinen kan virke korrekt: 2 to 8 BAR (29 til 116 PSI).
Maksimal temperatur for fødevandet er 50°C (122 °F).

Tilslut højtrykslangen til rengøringsmaskinen (fig. 6C) og til spydet (fig. 7).

⚠ Fare
Rengøringsmaskinen skal forsynes med rent vand. Snavset eller sandblandet vand, ætsende kemikalier og opløsningsmidler kan skade rengøringsmaskinen alvorligt.

⚠ Fare
Undgå at opsuge væsker, som indeholder opløsningsmidler eller rene syrer! Hermed menes f.eks. benzin, malingsfortynder og dieselolie. En tågestråle fra spulerøret vil være særdeles brandbar, eksplosiv og toksisk.

Producenten fritages for ansvar, såfremt de ovennævnte regler ikke overholdes. En sådan anvendelse skal i øvrigt anses for ubehørig.

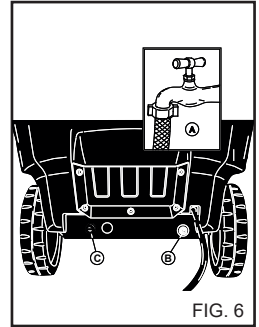

FIG. 6

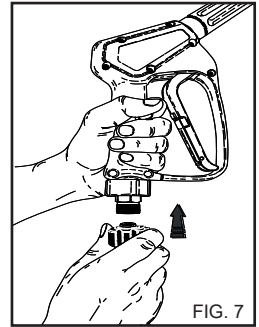

FIG. 7

ELEKTRISK TILSLUTNING

Tilslutning af rengøringsmaskinen til nettet skal udføres af faglært tekniker for at sikre at alle gældende forskrifter og anvisninger.

Kontroller at nettets spænding stemmer overens med den spænding hvorved rengøringsmaskinen skal virke; dette angives på identifikationskiltet.

⚠ Fare
- El-kablet skal være klemsikker.

- Anvend ikke maskinen hvis forsyningskablet er beskadiget.
- Anvendelse af ethvert apparat, uanset hvad det bruges til, kræver at man følger visse grundregler:
 - Rør ikke apparatet med våde eller fugtige hænder eller fødder.
 - Brug ikke apparatet når De er barfodet eller med ulempeigt tøj.
 - Træk ikke i strømledningen eller i apparatet, når det skal kobles væk fra el-forsyningen. (Til en rengøringsmaskine med stik og ved en effekt under 3 kW).

Højtryksrensere er beskyttet mod elektrisk stød og tilhør elektrisk udrustning i **CLASS I**.

Hvis ovenstående advarsler ikke overholdes, fritages producenten for al ansvar og det indebærer forsømmelig brug af produktet.

ANVENDELSE AF RENGØRINGSMASKINEN

KONTROLPANEL

- A - Afbryder
- B - Temperaturregulator
- C - Kontrolhane for rengøringsmiddel (hvis monteret).
- D - Manometer.

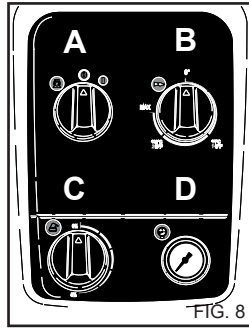

FIG. 8

START AF RENGØRINGSMASKINEN

- 1) Tænd for vandforsynings-hanen (fig. 6A).
 - 2) Rengøringsmaskinen tilsluttes el-nettet ved hjælp af den alpoledede strømafbruger eller ved at sætte stikket i stikkontakten.
- ⚠ Advarsel**
Højtrykstrålen sætter dysen i bevægelse. Hold stadig i dysens greb.
- 3) Start rengørings-maskinen ved at dreje vælgeren til pos. "I" (fig. 8A).
 - 4) Tryk på aftrækkeren på pistolgrebet og begynde at vaske.
 - 5) For at anvende rengøringsmaskinen med varmt vand, drejes temperaturregulatoren (fig. 8B) til de anbefalede vaskeværdier.

⚠ Advarsel
Rengøringsmaskiner med "Total stop" system starter og standser motoren, når armen på dysens greb aktiveres og slippes.

⚠ Fare
Fastlås aldrig grebets arm i stillingen til pumpning.

VIGTIGT!

For at fjerne alle urenheder eller luftbobler fra vandkredsløbet, anbefaler vi at rengøringsmaskinen første gang startes uden spydet og således lader vandet rende igennem i nogle sekunder. Urenheder kunne blokere munden og forårsage fejlfunktion (Fig. 9).

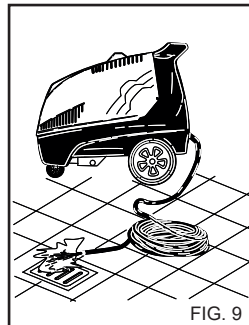

FIG. 9

ANVENDELSE AF TILBEHØR.

Højtryksrensere er udstyret med en dyse med en flad vandstråle i en vinkel af 25° til rengøring af store overflader.

⚠ Advarsel
Ret strålen mod objektet fra en forholdsvis stor afstand for at undgå skader pga. det høje tryk.

DREJELIGT HOVED (valgfrit tilbehør).

Højtryksrensere kan udstyres med et hoved med drejelig dyse til rengøring af meget snavsede flader.

⚠ Fare
Anvend vandstrålen fra en større afstand for at undgå skader pga. for højt vandtryk.
Ret aldrig vandstrålen mod personer, dyr eller elkontakter.

STANDSNING AF RENGØRINGSMASKINEN

- 1) Sluk for brænderen ved at dreje trykregulatoren til pos. "0" (fig. 8B).
- 2) Lad rengøringsmaskinen køre med koldt vand i mindst 30 sekunder for at nedkøle kedlen.
- 3) Stands rengørings-maskinen ved at dreje vælgeren til pos. "0" (fig. 8A).
- 4) Slip trykket ud af H.T. slangen ved at trykke på aftrækkeren på pistolgrebet .
- 5) Kobl maskinen fra el-nettet ved hjælp af den alpoledede strømafbruger eller ved at trække stikket ud af stikkontakten.
- 6) Sluk på vandforsynings hane (fig. 6A).

⚠ Advarsel
- Sluk for rengøringsmaskinen i forbindelse med afbrydelse af arbejdet. Anvend den alpoledede strømafbruger, eller træk stikket ud af stikkontakten.

- Rengøringsmaskiner med "Total stop" system er afbrudt, når den alpoledede strømafbruger er i stilling "O", eller når stikket er trukket ud af stikkontakten.

- Luk grebets beskyttelsesdæksel, når rengøringsmaskinen ikke anvendes (Fig. 10).

- Såfremt rengøringsmaskinen fungerer uden væske, kan pumpens tætninger beskadiges alvorligt.

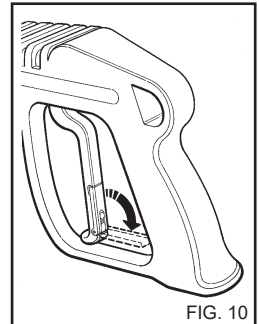

FIG. 10

ANVENDELSE AF DET DOBBELTE SPYD ELLER (fig. 11)

Det dobbelte spyd eller giver brugeren mulighed for at vælge lav- eller højtryksstråle. Trykket vælges med pistolgribet i pos. 1. Højtryk: pos. 2.

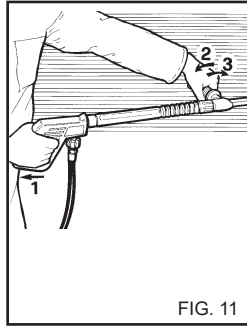

FIG. 11

REGULERING AF TRYKKET OG ANVENDELSE AF DAMP

Dette kapitel behandler kun de modeller som er udstyret med "trykregulerende" anordning. Trykregulatoren, fig. 12, giver brugeren mulighed for at indstille arbejdstrykket. Når knap C drejes mod uret (B) (minimum), nedsættes driftstryk.

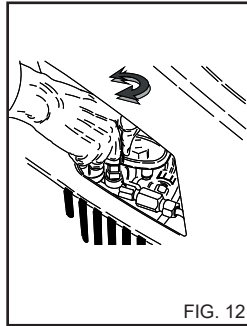

FIG. 12

Anvend dampmundingen (leveret som tilbehør).

Drej termostatknappen "B" (fig. 8) til damp position for at forøge vandets temperatur ved leveringen. Ved arbejdstemperaturer højere end 95 °C (203 °F), skal arbejdstrykket være < 32 bar (460 PSI).

⚠ Advarsel

Under brug med kogende vand, "Damp fase", skal man holde afstand til åbningerne for udslip af dampe (risiko for brandskader).

Når du er færdig med at anvende "Damp fase", drejes termostatknappen "B" til position "0" (fig. 8). Derpå gives maskinen mulighed for at køle i 3 minutter med aftrækkeren aktiveret.

RÅD OM ANVENDELSE AF RENGØRINGSMIDLER

⚠ Advarsel

Denne rengøringsmaskine er designet til brug med rengøringsmidlerne leveret eller anbefalet af producenten.

Anvendelse af andre rengøringsmidler eller kemikalier kan påvirke rengøringsmaskinens sikkerhed.

- 1) Med henblik på miljøet, anbefaler vi rimelig brug af rengøringsmidler, ifølge instruktionerne på pakken.
- 2) Ud fra udvalget af anbefalede produkter, vælges det som egner sig bedst til det pågældende vaskearbejde og fortynd det med vand i henhold til instruktionerne på pakken eller i kataloget hørende til de rengøringsmidler som egner sig bedst til den pågældende type af varmt-eller koldtvands rengøringsmaskine.
- 3) Bed forhandleren om kataloget over rengøringsmidler.

OPERATIONSFASER FOR KORREKT RENGØRING MED RENGØRINGSMIDLER

- 1) Forbered opløsningen af rengøringsmidlet i den koncentration som passer bedst til snavssets art og den overflade som skal vaskes.
- 2) Start rengøringsmaskinen, tænd for rengøringsmidlets hane (hvis til stede), tænd for sugekontrol for rengøringsmidlet på spydet og sprøjt på den snavsede overflade med det fortyndede produkt, mens du begynder for ned og arbejder dig opad. Lad det virke i nogle minutter.
- 3) Skyl hele overfladen godt af fra oven og nedefter med varmt eller koldt vand ved højt tryk.
- 4) Efter brug sammen med rengøringsmidlet skal højtryksvandsystemet skylles omhyggeligt: Lad pumpen være aktiveret i 1 minut, mens doseringshanen er fuldstændigt lukket.

VEDLIGEHOLDELSE

KUN BETJENING SOM ER BESKREVET I BRUGSANVISNINGEN MÅ UDFØRES AF BRUGEREN. AL ANDEN BETJENING ER FORBUDT.

⚠ Fare

For vedligeholdelse af kedlen, højtrykspumpe, de elektriske dele og alle dele med sikkerhedsfunktion, skal du henvende dig til vort tekniske servicecenter.

Producenten er ikke ansvarlig i tilfælde af misbrug, modifikationer, forkert reparation eller hvis vedligeholdelse udføres af tredje part som ikke er autoriseret af producenten.

Alle dokumenter som angår reparation og regelmæssig service, såvel som eventuelle certifikater vedrørende installation af apparatet i henhold til gældende love (herunder bestemmelserne i IEC 60364-1), skal opbevares omhyggeligt af brugeren, sammen med brugsanvisningen.

Få jævnligt, mindst én gang om året, sikkerhedsapparatet og specifikationerne kontrolleret af en af vore tekniske serviceafdelinger.

Udstødningssystemet, såsom i varmtvands-højtryksrensere som er kontrolmålt på fabrikken, skal i særdeleshed kontrolleres.

Ved indstillingen fra fabrikken, forudses afgivelse af udstødningsgasser med et CO indhold under 0,04% og et røghold svarende til røgniveau nr. 2 Shell-Bacharach, i henhold til gældende love.

⚠ Fare

Afbrud strømforsyningen ved hjælp af den alpoledede strømafbryder eller ved at trække stikket ud af stikkontakten og vandforsyningen. Luk for hanen (Se afsnittene om el- og vandtilslutning). Til maskinen før du udfører nogen form for vedligeholdelsesarbejder. Når vedligeholdelsen er overstået, skal du kontrollere at lukkepanelerne er samlet korrekt igen og forankret med de medleverede skruer, før rengøringsmaskinen igen sættes til forsyning.

Hvis ikke dette overholdes er der risiko for elektrisk stød.

FORHOLDSREGLER MOD FROST

Rengøringsmaskinen må ikke udsættes for frost.

Hvis rengøringsmaskinen efterlades hvor den kan blive udsat for frost, når arbejdet er overstået eller til opbevaring, skal der anvendes antifrostvæske for at forebygge alvorlige skader på det hydrauliske kredsløb.

ANVENDELSE AF ANTI-FROSTVÆSKE (fig. 13)

- 1) Sluk for vandforsyningen (hane), tag slangen af og lad rengøringsmaskinen køre indtil den er helt tom.
- 2) Afbryd rengøringsmaskinen ved at dreje startafbryderen til stilling "0". (Fig. 8A).
- 3) Forbered en beholder med antifrostvæskens opløsning.
- 4) Anbring forsyningskablet i beholderen med frostvæske.
- 5) Start rengøringsmaskinen ved at dreje startafbryderen til stilling "I".
- 6) Start rengøringsmaskinen og lad den køre indtil der kommer antifrostvæske ud gennem spydet.
- 7) Sug også antifrostvæske op med rengøringsmidlets indtagssystem.
- 8) Kobl maskinen fra el-nettet ved hjælp af den alpoledede strømafbryder eller ved at trække stikket ud af stikkontakten.
- 9) Hvis der findes en varmtvandsbeholder på varmtvandsrøsen, skal rensningsmiddelopløsningen hældes direkte i beholderen.

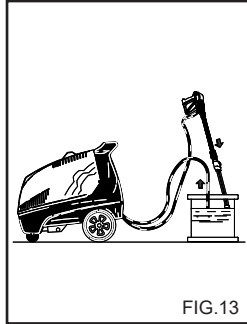

FIG.13

⚠ Advarsel

Frostvæske er yderst miljøfarlig. Overhold derfor altid anvisningerne på pakken nøje. Frostvæske må ikke efterlades i naturen!

KONTROL AF PUMPENS OLIENIVEAU OG SKIFT AF OLIE

Kontrollér af og til olieniveauet i højtrykspumpen ved hjælp af kontrolglasset (fig. 14A) eller oliepinden (fig. 14B). Hvis olien fremtræder mælkeagtig, skal du straks henvende dig til det tekniske servicecenter.

Skift olien efter de første 50 timers arbejde og derefter for hver 500 timer eller en gang om året. Gør følgende:

- 1) Skru aftapningsproppen, under pumpen, af (fig. 14C).
- 2) Skru proppen af ved hjælp af oliepinden (fig. 14).
- 3) Lad al olien løbe ud i en beholder og aflever det til et autoriseret indsamlingssted for olie.

- 4) Sæt aftapningsproppen på igen og hæld ny olie igennem påfyldningshullet øverst (fig. 15A) indtil det når niveauet som angives på kontrolglasset (fig. 15B).

Anvend udelukkende SAE 15W 40 olie.

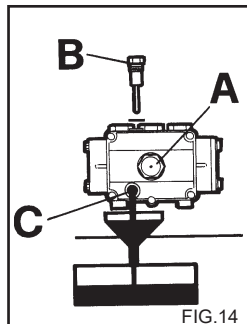

FIG.14

Ret henvendelse til faguddannet personale, såfremt rengøringsmaskinen ikke er udstyret med tømningprop til olie.

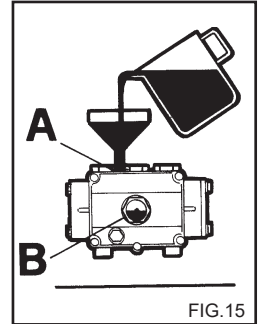

FIG.15

RENGØRING AF BRÆNDSTOFFILTERET OG -TANK

Fjern og udskift brændstoffilteret (fig. 16).

Udskift det af og til.

Tøm brændstoftanken.

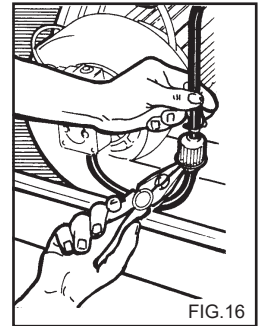

FIG.16

Åben aftapningsproppen (fig. 17) (hvis monteret) og lad alle urenheder løbe ud i en beholder.

Skyl tanken ud med ren brændstof og luk aftapningsproppen.

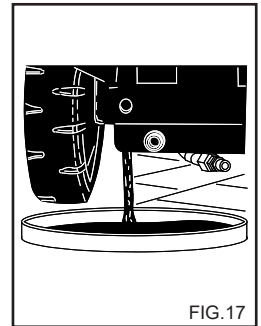

FIG.17

RENGØRING AF VANDFILTERET

Rengør jævnlgt vandets indtagsfilter og fjern eventuelle urenheder (fig. 18).

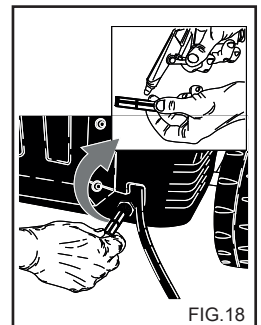

FIG.18

Dansk

UDSKIFTNING AF MUNDINGEN

Højtryksmundingen, som er monteret på spydet, skal udskiftes af og til, idet denne komponent udsættes for normalt slid under brug. Sliddet kan normalt spores ved et tab af arbejdsstryk i rengøringsmaskinen. Når den skal udskiftes må du henvende dig til leverandøren og/eller forhandleren for at få råd.

SKEMA OVER RUTINEMÆSSIG VEDLIGEHOLDELSE SOM SKAL UDFØRES AF BRUGEREN

Beskrivelse af operationerne:

Kontrollér strømkablet - rør - højtryksforbindelser	Ved hver anvendelse
1° olieskift i H.T. pumpen	Efter 50 timer
Efterfølgende olieskift i H.T. pumpen	For hver 500 timer
Skift og rengør brændstoffiltret	For hver 100 timer
Rens brændstoffranken	For hver 100 timer
Rens vandfiltret	For hver 50 timer

AFKALKNING

Afkalkning skal udføres af og til, idet kalken som befinder sig i vandet aflejres indeni det hydrauliske kredsløb og rørslangen, hvilke med tiden vil stoppe til.

Henvend dig til vort tekniske servicecenter for at få maskinen afkalket af og til; dette vil spare penge for dig og forøge rengøringsmaskinens effektivitet.

SKEMA OVER EKSTRAORDINÆR VEDLIGEHOLDELSE SOM SKAL UDFØRES AF DET TEKNISKE SERVICECENTER

Beskrivelse af operationerne:

Kedel

Rens spiralen	For hver 200 timer
Afkalk spiralen	For hver 300 timer
Rens brændstofpumpen	For hver 200 timer
Skift brændstofmundingen	For hver 200 timer
Indstil elektroderne	For hver 200 timer
Skift elektroderne	For hver 500 timer
Skift pakninger på H.T. pumpen	For hver 500 timer
Skift spydets munding	For hver 200 timer
Kalibrering og kontrol af Sikkerhedsanordningerne	En gang om året

VIGTIGT:

Disse intervaller refererer til normale arbejdsforhold. Ved større arbejdsfrekvens skal intervallerne mellem hver operation nedsættes.

Producenten fritages for ansvar i forbindelse med anvendelse af ikke-originale reservedele. I sådanne tilfælde påhviler alt ansvar på den, der installerer de ikke-originale reservedele.

INAKTIVE PERIODER

Hvis maskinen skal være inaktiv i længere tid, skal den afbrydes fra forsyningerne, tanken(e) tømmes for alle brugsvæsker og alle dele som kunne blive angrebet af rust beskyttes.

Fedt de dele ind som ellers ville kunne tørre ud, f.eks. forsyningslangerne. Når maskinen igen tages i brug, skal det sikres at der ikke er revner eller huller i vandforsynings slanger.

Olier og kemiske stoffer skal bortskaffes i overensstemmelse med den gældende lovgivning.

BORTSKAFNING

Hvis rengøringsmaskinen ikke længere skal anvendes, bør den gøres uanvendelig ved at fjerne elforsyningsledningen fuldstændigt.

Det er desuden vigtigt, at alle de dele af rengøringsmaskinen, der vil kunne udgøre en fare, gøres ufarlige, især for børn, som kunne finde på at lege med rengøringsmaskinen, når den ikke længere anvendes.

Produktet er specialaffald i henhold til WEEE-direktivet, og det opfylder kravene i de nye miljødirektiver. Det skal bortskaffes særskilt, d.v.s. ikke sammen med almindeligt affald, i henhold til den gældende lovgivning.

Anvend ikke dele som er taget af for bortskaffelse, som reservedele.

Dansk

FEJLFINDING

Inden der udføres fejlfinding, skal rengøringsmaskinen afbrydes fra strøm forsyningen ved hjælp af den alpoledede strømafbryder eller ved at trække stikket ud af stikkontakten og vandforsyningen.

FEJL	ÅRSAGER	FEJLRETNING
Når kontakten drejes starter rengøringsmaskinen ikke.	Forkert strømtilslutning. Den termiske sikring har slået fra.	Kontrollér strømforsyningen. Aktivér den igen. (hvis den slår fra igen, må du henvende dig til det tekniske servicecenter).
Der er ingen stråle eller der er lækage i højtryksvandsystemet. Højtryksrensere standser efter 30 sek. (DS Vers.)	Filteret for vandforsyning er tilstoppet. Tilslutningen med vandforsyningen er defekt. Vandhanen er lukket. Lækager i højtrykssystemet.	Rens det. Kontrollér. Åben den. Ret henvendelse til servicecenteret.
Pumpen drejer men opnår ikke det nominelle tryk.	Filteret for vandforsyning er tilstoppet. Tilslutningen med vandforsyningen er defekt. Trykreguleringsventil er sattil minimum. Stråledysen er slidt. Ventilerne er snavsede eller slidte. Hanan for rengøringsmiddel står åben. Justeringsanordning for tryk på strålestudsden står åben (hvis installeret).	Rens det. Kontrollér. Regulér den. Ret henvendelse til servicecenteret. Ret henvendelse til servicecenteret. Luk den. Luk den.
Trykket stiger og falder, når stråledysen står åben.	Dysen er tilstoppet eller deformeret. Utilstrækkelig forsyning. Hanan for rengøringsmiddel står åben.	Rens den eller ret henvendelse til servicecenteret. Kontrollér. Luk den.
I forbindelse med omføring eller komplet afbrydelse standser højtryksrensere. (ST - DS Vers.)	Mikrolækager af vand fra højtrykssystemet.	Ret henvendelse til servicecenteret.
Højtryksrensere starter ikke efter en med omføring. (ST Vers.)	Højtryksrensere har ikke været anvendt i mere end 3 min. og er indstillet til komplet afbrydelse.	Start på ny ved at dreje hovedafbryderen "A" (fig. 8) til pos. "0" og herefter til pos. "I".
Kedlen tændes ikke, når temperaturregulatoren drejes til den ønskede position.	Mangel på brændstof. Motorens rotationsretning er forkert på de trefasede modeller.	Kontrollér brændstofniveauet i tanken og kontrollér, om der er vand i brændstofsystemet. Ret henvendelse til servicecenteret.

Dansk

FEJL	ÅRSAGER	FEJLRETNING
Vandet er for koldt.	Temperaturregulatorens position. Filtrene er tilstoppede. Kedlens kølespiral er tilstoppet af kalk.	Kontrollér. Rens eller udskift. Ret henvendelse til servicecenteret.
For store røgmængder fra aftrækskanalen.	Forbrændingen er forkert. Brændstoffet indeholder urenheder eller vand.	Rens brændstoffiltrene eller udskift dem. Ret henvendelse til servicecenteret. Tøm tanken og rens den omhyggeligt. Rens brændstoffiltrene.
Utilstrækkelig indsugning af rengøringsmiddel.	Hanen er lukket. Rengøringsmidlet er opbrugt. Kølespiralen eller slangerne er tilstoppede.	Åben den. Fyld beholderen med rengøringsmiddel. Ret henvendelse til servicecenteret.
Vandlækager fra toppen.	Pakningerne er slidte.	Ret henvendelse til servicecenteret.
Vand i olien.	For høj luftfugtighed.	Skift olien.

NB: Drej hovedafbryderen "A" (fig. 8) til pos. "0" og herefter til pos. "I" for at nulstille.

VIGTIGT:

Anvend, til vedligeholdelse og/eller reparationer, udelukkende originale reservedele som yder den bedste kvalitet og pålidelighed. Hvis ikke der anvendes originale reservedele, fritages producenten fra al ansvar.

Gratulerar! Vi vill tacka dig

för att du valt denna hetvattentvätt. Ditt val visar att du inte accepterar några kompromisser utan endast nöjer dig med det bästa.

Vi har sammanställt det här häftet för att göra det möjligt för dig att utnyttja tvättaggregatets kvalitet och höga prestanda på bästa sätt.

Läs därför hela bruksanvisningen innan du använder maskinen.

CE-symbolen på maskinen betyder att den är konstruerad i överensstämmelse med europeisk säkerhetsstandard.

Vi kan också erbjuda ett brett urval städmaskiner som:

DAMMSUGARE, SKURMASKINER, SOPMASKINER och ett komplett program **TILLBEHÖR, RENGÖRINGSKEMIKALIER** och **RENGÖRINGSMEDEL** för rengöring av alla typer av ytor.

Fråga efter en fullständig produktkatalog hos din återförsäljare.

ÖVERSÄTTNING AV BRUKSANVISNING I ORIGINAL

Tillverkaren tar inget ansvar för eventuella tryckfel i bruksanvisningen.

Tillverkaren förbehåller sig även rätten att ändra och uppdatera detta dokument utan föregående meddelande.

Mångfaldigande av denna bruksanvisning i någon form, helt eller delvis, är inte tillåtet utan tillverkarens medgivande.

FÖRBEREDELSE FÖR ANVÄNDNING AV TVÄTTEN

Montering av munstycket.

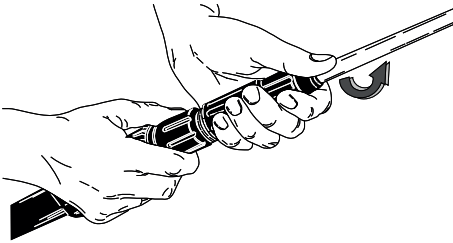

Montering av munstycket.

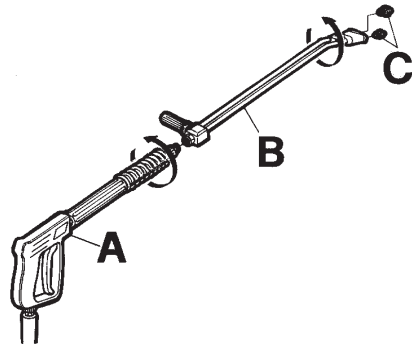

Anslutning till vattenledning.

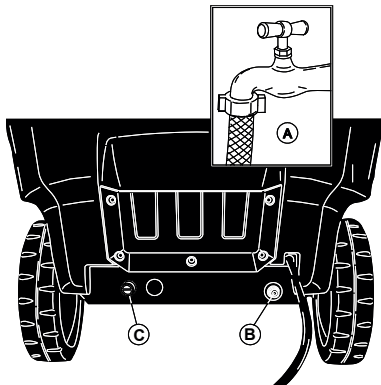

Elektrisk anslutning.

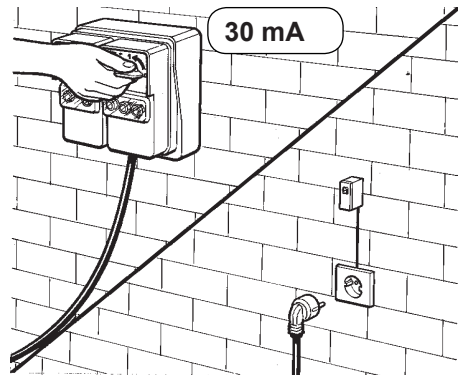

Läs igenom hela manualen innan du ansluter hetvattentvätten till eluttag och vattenledning.

BESKRIVNING AV SYMBOLER PÅ TVÄTTAGGREGATET

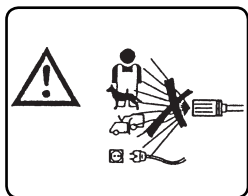

RIKTA INTE STRÅLEN DIREKT MOT MÄNNISKOR, DJUR, ELUTTAG ELLER AGGREGATET.

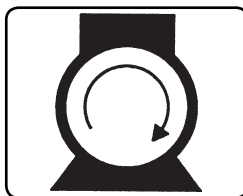

TILLKOPPLING AV PUMPMOTORN.



VARNING: RISK FÖR BRÄNSKADOR.

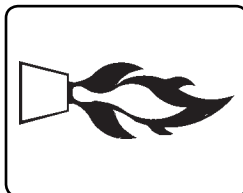

HUR MAN TÄNDER BRÄNNAREN.

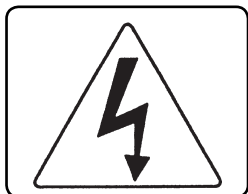

VARNING: RISK FÖR ELEKTRISKA STÖTAR.

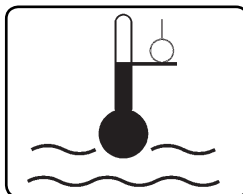

REGLERING AV VATTENTEMPERATUREN.

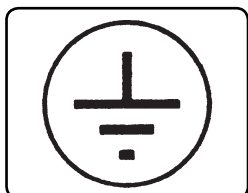

JORD.

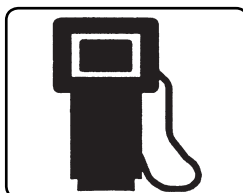

BRÄNSLE (DIESEL).

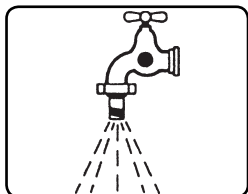

VATTENINLOPP.



KEMIKALIER (RENGÖRINGSMEDEL).

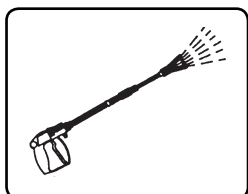

VATTENUTLOPP.



SLAGGRENINGSMEDEL.

RISKKLASSIFICERING:**Fara**

Vid en omedelbar risk som kan orsaka allvarliga eller livshotande skador

**Varning**

Vid situationer där det finns möjlig risk som kan orsaka allvarliga skador

Viktigt

Vid situationer där det finns möjlig risk som kan orsaka kroppsel- eller materialskador.

INLEDNING**Varning**

Läs bruksanvisningen innan du installerar och använder tvätt- taggregatet. Bruksanvisningen är en del av produkten.

Läs noga alla säkerhetsföreskrifter och anvisningar i bruksanvisningen eftersom de ger viktig information om hur maskinen **ANVÄNDS** och **SKÖTS PÅ ETT SÄKERT SÄTT**. Var särskilt uppmärksam på de allmänna säkerhetsföreskrifterna som finns upptagna i det gula häftet.

SPARA BRUKSANVISNINGEN FÖR FRAMTIDA BEHOV.**Varning**

Följande anvisningar måste vara kända av rengöringsmaskinens användare och av den som utför rutinunderhållet.

KLASSIFICERING

Vid användningen måste användaren följa säkerhetsföreskrifterna i bruksanvisningen, och speciellt observera följande punkter:

Beträffande skydd mot elektriska stötar tillhör högtryckssprutan **KLASS I**.

Högtryckssprutan har klassificerats på fabriken, och alla säkerhetsanordningar har förseglats. **Det är förbjudet att ändra dessa inställningar.**

Vattnet i hetvattensprutan värms med en **dieselbrännare**.

Högtryckssprutan får endast användas på ett stabilt och plant underlag. Den får inte flyttas medan den är igång eller ansluten till elnätet. Försummelse av detta kan medföra allvarliga skador.

Högtryckssprutan får inte användas i korrosiv miljö och inte heller där det kan vara risk för explosioner (ånga eller gas).

ALLMÄNNA SÄKERHETSREGLER FÖR ANVÄNDA- NDE AV HÖGTRYCKSSPRUTOR.**Varning**

- Den elektriska anslutningen måste utföras av behörig tekniker som har erforderlig utbildning enligt gällande lagstiftning (följ bestämmelserna i standarden 60364-1 följas), och enligt tillverkarens krav.

Felaktig elinstallation kan orsaka skador på personer, djur och egendom. Tillverkaren ansvarar inte för sådana skador.

-Högtryckssprutor med effektförbrukning under 3 kW ansluts till elnätet med stickpropp. Kontrollera i detta fall att installationen inklusive vägguttag klarar att leverera den effekt som anges på utrustningens märkplåt (kW). Rådgör med en kvalificerad tekniker om du är osäker.

- Innan utrustningen ansluts är det viktigt att kontrollera att märkplåtens och elnätets specifikationer överensstämmer.

- Använd inte förlängningssladdar för att försörja rengöringsmaskinen. Om förlängningssladdar används måste kontakten och uttaget hållas täta. Olämpliga förlängningssladdar kan vara farliga.

- Utrustningen kan användas utan risk för elskador endast om den är korrekt ansluten och tillfredsställande jordad enligt gällande lagstiftning. (följ bestämmelserna i standarden 60364-1 följas).

- Användaren måste kontrollera att elinstallationen uppfyller dessa krav. Be en kvalificerad tekniker inspektera installationen om du är tveksam. Tillverkaren tar inget ansvar för skador orsakade av bristfällig jordning.

- Högtryckssprutan måste anslutas till elnätet via en flerpolig strömbrytare med kontaktavstånd minst 3 mm i fråkopplat läge. Strömbrytarens specifikationer måste motsvara specifikationerna för denna apparatur. (Detta gäller inte högtryckssprutor med stickpropp och effektförbrukning lägre än 3 kW).

Det rekommenderas att strömförsörjningen inkluderar en differentialbrytare som avbryter försörjningen om strömmen mot jord överstiger 30 mA under 30 ms eller en anordning som kontrollerar jordkretsen.

- Utrustningen är bortkopplad från elnätet endast om stickproppen är urdragen, respektive den flerpoliga strömbrytaren är fråkopplad.

- Tillverkaren avsäger sig allt ansvar om ovanstående regel försummas. Vidare betraktas sådan användning som obehörig.

- Rengöringsmaskinen ska betraktas som en fast anläggning.

- Rengöringsmaskiner med systemet "Total stop" räknas som avstängda när den allpoliga strömbrytaren är i läge "O" eller när stickproppen är utdragen.

- Rengöringsmaskinen ska inte användas av barn, minderåriga, personer med fysiska, sensorielle eller mentala funktionshinder, personer som är påverkade eller som inte har någon erfarenhet och kunskap om maskinen.

Operatören ska underrättas om apparatens bruksanvisning av en säkerhetsansvarig person.

Barn måste övervakas så att de inte kan leka med rengöringsmaskinen.

- Använd endast originaltillbehör för att inte utsätta dig för onödiga risker.

- Slangen till utrustningens munstycke får inte vara skadad.

Byt den omedelbart vid skada.

- Tryckslangar och kopplingar till högtryckssystem är väsentliga för att högtryckssprutan skall fungera på ett säkert sätt. Använd endast originaldelar enligt tillverkarens rekommendationer vid byte.

- Använd inte högtryckssprutan om andra personer eller djur vistas inom arbetsområdet. Vatten under högt tryck kan orsaka skador vid oförsiktig användning. Strålen får aldrig riktas mot personer eller djur, elektrisk utrustning eller mot denna apparat.

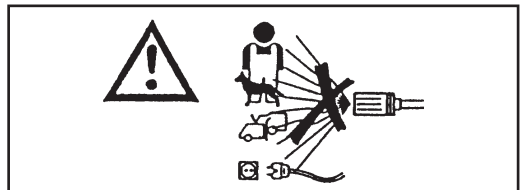

- Högtrycksstrålen orsakar en motkraft på munstycket. Håll stadigt i handtaget.

- Planera rengöringsarbetet innan du sätter på högtryckssprutan. Bär tillräckliga skyddskläder som skydd mot kringflygande rost och andra föremål.

- Använd inte högtryckssprutan i olämpliga miljöer (livsmedels- eller medicinproduktion, mm).

Följ aktuell lagstiftning och säkerhetsföreskrifter.

- Rikta inte vattenstrålen mot dig själv eller andra för att rengöra skor eller kläder.

- Det är förbjudet att spärra ventilen (spaken) på handtaget i öppet läge under arbete.

- Vattnet i hetvattensprutorna värms upp

med en dieselbrännare. Andra bränslen medför risk för skador.

- Före rengöring eller underhåll av maskinen måste den kopplas bort från både el- och vattenförsörjningen.

- Kontrollera regelbundet, minst en gång per år, alla säkerhetsanordningar hos någon av våra serviceverkstäder.

- Maskinen är avsedd för utomhusbruk. Om apparaten används i en stängd lokal ska ett rökuppsugningssystem installeras. Se till att ventilationen i lokalen är god.

- Håll hetvattensprutan under noga uppsikt under arbetet.

- Se till att munstycket eller ventilationshål, samt värme och rökutsug i hetvattensprutorna inte sätts igen.

- Använd inte maskinen om elsladden är skadad.

En skadad elsladd får endast bytas hos någon av våra serviceverkstäder. Användaren får inte byta sladden på egen hand.

- Elsladden får aldrig vara under mekanisk spänning, och den ska dras där den ej utsätts för klämskador.

- Tänk alltid på följande regler då du handskas med elektrisk apparatur:

- Vidrör inte utrustningen med våta eller fuktiga händer eller fötter.
- Använd inte utrustningen om du är barfota eller har olämpliga kläder.
- Dra inte ur stickproppen genom att dra i elsladden eller själva apparaten. (För rengöringsmaskin som har en stickpropp och en effekt under 3 kW).

- Stäng av utrustningen vid skada eller fel-funktioner och försök inte rätta till felet själv. (frånkoppla ström- och vattentillförseln med den allpoliga strömbrytaren eller genom att dra ut stickproppen ur uttaget för rengöringsmaskin med effekt under 3 kW).

Beträffande skydd mot elektriska stötar tillhör högtryckssprutan **KLASS I**.

Åsidosättande av ovanstående varning fritar tillverkaren från allt ansvar och betraktas som vårdslöst bruk av produkten.

REKOMMENDERADE ANVÄNDNINGSMRÅDEN

Aggregatet är avsett endast för rengöring av maskiner, fordon, byggnader och allmänna utrymmen som tål rengöring med högtrycksstråle mellan 25 och 250 bar (360 - 3600 PSI).

Aggregatet är konstruerat för att användas tillsammans med de rengöringsprodukter som medföljer eller rekommenderas av tillverkaren. Bruk av andra typer av rengöringsmedel eller kemikalier kan påverka aggregatets säkerhet.

Aggregatet får inte användas till något annat än vad det är avsett för.

Allt annat bruk betraktas som otillbörligt.

Exempel på otillbörligt bruk:

- Rengöring av ytor som inte tål vatten under högt tryck.
- Tvättning av människor, djur, elektrisk apparatur eller denna maskin.
- Bruk av olämpliga rengöringsmedel eller kemikalier.
- Låsning av avtryckaren (spaken) på munstycket i öppet läge.

Tillverkaren tar inte något ansvar för skador till följd av otillbörligt, felaktigt eller vårdslöst bruk. Beträffande säkerhetsregler är tvättaggregaten konstruerade enligt europeisk standard.

FÖRBEREDELSE**UPPACKNING**

Packa upp tvättaggregatet och kontrollera att det är oskadat. Använd inte maskinen om du är osäker. Vänd dig till återförsäljaren.

Emballaget (påsar, kartonger, spikar osv.) kan vara farligt. Kontrollera därför att det hålls oåtkomligt för barn, och att det förvaras och bortskaffas under iakttagande av gällande miljölagstiftning.

MONTERING AV AGGREGATETS DELAR

Aggregatets huvuddelar och säkerhetsanordningar är monterade av tillverkaren.

Av utrymmes- och transportskäl levereras vissa delar separat.

Användaren måste själv montera dessa delar enligt anvisningarna i respektive tillbehörssatser.

MÄRKPLÅT:

Märkplåten innehåller de viktigaste tekniska specifikationerna för tvättaggregatet. Den är placerad på vagnen och alltid synlig.

⚠ Varning

Kontrollera märkplåten i samband med inköpet av tvättaggregatet. Informera omedelbart tillverkaren och/eller återförsäljaren om märkplåt saknas. Maskiner som saknar märkplåt får inte användas, och tillverkaren tar inget ansvar för dem. Produkter utan märkplåt är av osäker tillverkning och kan vara farliga.

PÅFYLLNING AV BRÄNSLETANKEN

Fyll tanken med rätt bränsle för dieselmotorer (fig. 1).

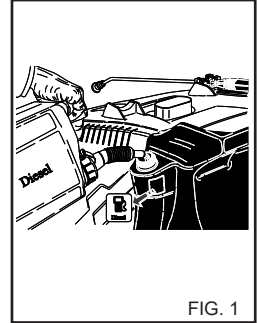

FIG. 1

⚠ Varning

Använd inget annat bränsle än det som anges på märkplåten.

Kontrollera bränslenivån då och då medan aggregatet är igång.

Bränslepumpen kan skadas om man försöker köra tvättaggregatet utan bränsle.

PÅFYLLNING AV KEMIKALITANKEN**⚠ Varning**

Välj det produkt på listan över rekommenderade produkter som är bäst lämpad för det aktuella arbetet (fig. 2) och späd med vatten enligt instruktionerna på förpackningen.

Fyll kemikalietanken med den utspädda produkten (fig. 3).

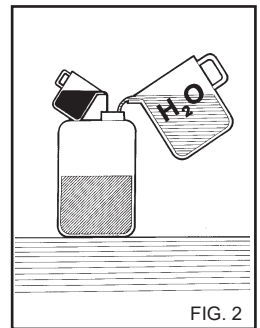

FIG. 2

Be din återförsäljare om en katalog över de rengöringsmedel som rekommenderas beroende på rengöringsarbete och den yta som skall tvättas.

Efter användning av rengöringsmedlet måste kemikalieinledningen spolas ur med rent vatten.

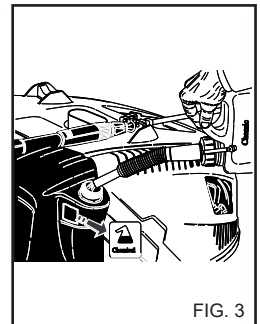

FIG. 3

PÅFYLNINGAVBEHÅLLAREN FÖR AVKALKNINGSMEDEL. (om sådan finns)

Fyll behållaren med avkalkningsmedel. Använd endast de produkter som rekommenderas av tillverkaren och/eller återförsäljaren. Följ anvisningarna på förpackningen (avkalkningsmedlet ska inte spridas ut i naturen).

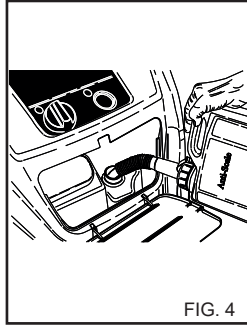

FIG. 4

TRANSPORT

Frigör parkeringsbromsen på sidan av maskinen för att flytta den efter att den kopplats ur från el- och vattennätet. Tryck den med hjälp av handtaget.

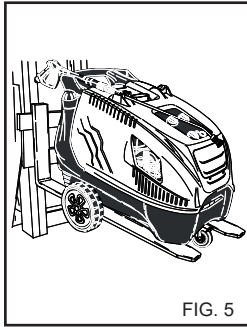

FIG. 5

LYFTNING MED TRUCK

För in truckgafflarna i motsvarande uttag. (fig. 5)

REGLAGE OCH KONTROLLER

⚠ Varning

Innan du ansluter aggregatet till vatten och elförsörjning måste du känna till hur tvättaggregatets reglage och kontroller fungerar.

Anvisningarna i bruksanvisningen och bilderna måste följas i detalj.

SKYDDSANORDNING

Skyddsanordningarna ska skydda användaren och apparaten och får inte ändras eller användas till något annat än vad de avsetts för.

Säkerhetsventil: Är till för att skydda högtrycks hydraulanläggningen vid skador på shuntventilen eller vid tilltappningar på högtrycks hydraulanläggningen. Säkerhetsventilen ställs in av tillverkaren och förseglas. Ingrepp på säkerhetsventilen ska endast utföras av servicecentret.

Skyddsanordning på sprutrörets skaft: förhindrar en oavsiktlig aktivering av spaken på skaftet.

Värmeskydd: Värmeskyddet stannar upp maskinen vid en överhettning av elmotorn.

ANSLUTNING TILL VATTENLEDNING

Anslut intagsslangen till ett vattenuttag (fig. 6A) och kopplingen på tvättaggregatet (fig. 6B).

Kontrollera att tryck och vattenflöde är avpassade efter rengöringsarbetet: 2 till 8 BAR (29 till 116 PSI).

Högsta tillåtna temperatur på det ingående vattnet är 50 °C.

Anslut högtrycksslangen till tvättaggregatet (fig. 6C) och ill munstycket (fig. 7).

⚠ Fara

Tvättaggregatet får endast köras på rent vatten. Smutsigt eller sandigt vatten, korrosiva kemikalier och lösningsmedel kan ge allvarliga skador på aggregatet.

⚠ Fara

Sug aldrig upp vätskor som innehåller rena lösningsmedel eller syror! Till exempel bensin, förtunningsmedel för målarfärger eller gasolja. Dimman som sprids av sprutröret är mycket brandfarlig, explosiv och giftig.

Tillverkaren avsägar sig allt ansvar om ovanstående regler försummas. Vidare betraktas sådan användning som obehörig.

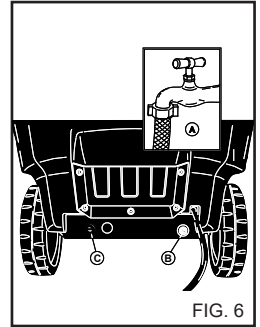

FIG. 6

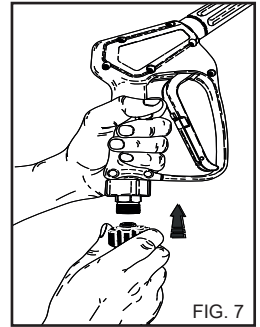

FIG. 7

ELEKTRISK ANSLUTNING

Tvättaggregatet får endast anslutas till elnätet av behörig elektriker som känner till vilka bestämmelser som gällande regler och anvisningar.

Kontrollera att nätspänningen på platsen överensstämmer med tvättaggregatets märkspänning, som anges på märkplåten.

⚠ Fara

- Elsladden måste vara klämsäker.

- Använd inte maskinen om elsladden är skadad.

- Tänk alltid på följande regler då du handskas med elektrisk apparatur:

- Vidrör inte utrustningen med våta eller fuktiga händer eller fötter.
- Använd inte utrustningen om du är barfota eller har olämpliga kläder.
- Dra inte ur stickproppen genom att dra i elsladden eller själva apparaten. (För rengöringsmaskin som har en stickpropp och en effekt under 3 kW).

Beträffande skydd mot elektriska stötar tillhör högtryckssprutan **KLASS I**.

Åsidosättande av ovanstående varning fritar tillverkaren från allt ansvar och betraktas som värdeslöst bruk av produkten.

ANVÄNDNING AV TVÄTTAGGREGATET

KONTROLLPANEL

- A - Strömbrytare
- B - Temperaturregulator
- C - Kemikaliekran (om sådan finns).
- D - Manometer.

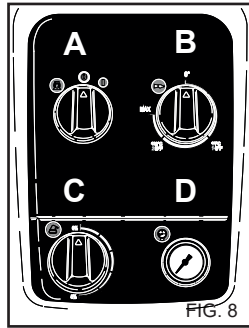

START AV TVÄTTAGGREGATET

- 1) Öppna vattentillförseln (fig. 6A).
- 2) Anslut rengörings-maskinen till elnätet med den allpoliga strömbrytaren eller genom att sätta in kontakten i vägguttaget.
- 3) Starta tvättaggregatet genom att vrida strömbrytaren till läge 1 (fig. 8A).

⚠ Varning

Högtrycksstrålen sätter munstycket i rörelse. Håll stabilt i munstyckets fästen.

- 4) Tryck på munstyckets avtryckare och börja tvätta.

- 5) Om aggregatet skall användas med hett vatten skall temperaturregulatorn (fig. 8B) ställas på det rekommenderade värdet med hänsyn till arbetet.

⚠ Varning

Rengöringsmaskiner med systemet "Total stop" startar och stannar motorn när hävarmen på munstyckets fäste aktiveras och släpps.

⚠ Fara

Lås aldrig fast fästets hävarm i läge för pumpning.

VIKTIGT!

För att eventuell smuts och luftbubblor skall försvinna ur systemet rekommenderar vi att du startar tvättaggregatet utan munstycket första gången, och låter vattnet strömma fritt under några sekunder. Smuts kan sätta igen munstycket och orsaka haveri (Fig. 9).

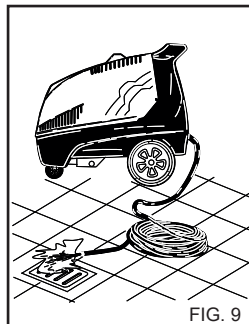

ANVÄNDA TILLBEHÖR.

Rengöringsmaskinen har ett munstycke med en platt stråle med en vinkel på 25° för en rengöring av många olika ytor.

⚠ Varning

Rikta strålen på ett relativt långt avstånd för att undvika skador på grund av det höga trycket.

ROTERTANDE HUVUD (tillbehör)

Rengöringsmaskinen kan förutses med ett huvud som har ett roterande huvud för rengöring av smuts som är svårt att ta bort.

⚠ Fara:

Rikta strålen på ett relativt brett avstånd för att undvika skador på grund av högtrycksvattnet.

Rikta inte strålen mot personer, djur eller strömuttag.

EFTER AVSLUTAD RENGÖRING

- 1) Stäng av brännaren genom att vrida tryckregulatorn till läge "0" (fig. 8B).
- 2) Kör aggregatet med endast kallvatten under minst 30 sekunder för att kyla av värmeaggregatet.
- 3) Stoppa tvättaggregatet genom att vrida strömbrytaren till läge "0" (fig. 8A).
- 4) Tryck på avtryckaren för att lösa ut trycket ur högtrycksledningen.
- 5) Koppla ut rengöringsmaskinen ur elnätet med den allpoliga strömbrytaren eller genom att dra ut stickproppen ur vägguttaget.
- 6) Stäng vattentillförseln (fig. 6A).

⚠ Varning

- Stäng alltid av rengöringsmaskinen vid arbetsuppehåll. Använd den allpoliga strömbrytaren eller dra ut stickproppen ur vägguttaget.

- Rengöringsmaskiner med systemet "Total stop" räknas som avstängda när den allpoliga strömbrytaren är i läge "O" eller när stickproppen är utdragen.

- Stäng fästets skyddskåpa när rengöringsmaskinen inte används. (fig. 10)

- Vid torkkörning av rengöringsmaskinen framkallas svåra skador på pumpens tätningar.

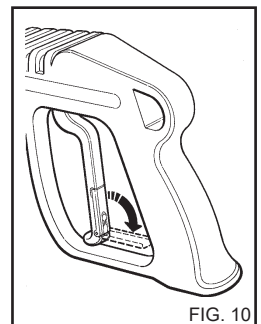

BRUK AV DUBBELT MUNSTYCKET ELLER STÅLLBART MUNSTYCKSHUVUD (fig. 11)

Det dubbla eller ställbara munstycket gör att operatören kan välja mellan låg- eller högtrycksstråle. Trycket väljs med munstycket i läge 1. Högtryck: läge 2. Lågtryck och intag.

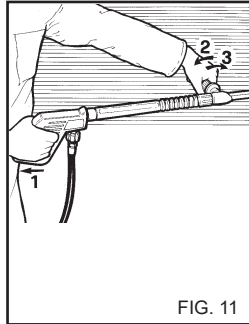

FIG. 11

TRYCKREGLERING OCH ÅNGTVÄTT

Det här kapitlet innehåller bara de modeller som är försedda med tryckregulator. Med tryckregulatorn fig. 12, kan operatören ställa in arbetstrycket. Drifttryck minskar då ratten C vrids motsols mot (B) (minimum).

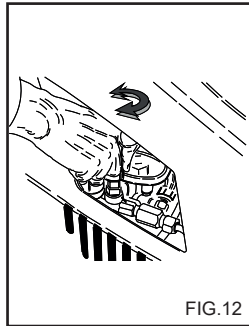

FIG. 12

Vrid termostaten "B" (fig. 8) till ångläget för att höja temperaturen på det utgående vattnet.

Vid vattentemperaturer över 95 °C får arbetstrycket vara högst 32 bar (460 PSI).

Använd ångmunstycket (medföljande tillbehör).

⚠ Fara

Se upp för den utgående ångan då kokhett vatten används "Steam Phase" (risk för brännskador).

Efter avslutad ångtvätt skall termostaten "B" (fig. 8) vridas till läge "0". Låt sedan maskinen svalna under cirka tre minuter med munstycket öppet.

ANVÄNDNING AV RENGÖRINGSMEDEL

⚠ Varning

Tvättaggregatet är avsett för användning med de rengöringsmedel som medföljer eller som rekommenderas av tillverkaren.

Bruk av andra rengöringsmedel eller kemikalier kan påverka tvättaggregatets säkerhet.

1) Med Av miljöhänsyn, rekommenderar vi måttlig användning av rengöringsmedel. Följ anvisningarna på förpackningen.

2) Utgå från de produkter som rekommenderas och välj den som är bäst lämpad för det aktuella rengöringsarbetet. Späd ut den med vatten enligt anvisningarna på förpackningen, eller i katalogen över lämpliga rengöringsmedel för het- och kallvattentvättar.

3) Fråga efter katalogen hos din återförsäljare.

RIKTIG ANVÄNDNING AV RENGÖRINGSMEDEL

1) Späd ut rengöringsmedlet med vatten med hänsyn till typen av smuts och den yta som skall rengöras.

2) Starta tvättaggregatet, öppna kemikalieventilen, slå på kemikalieintagsreglaget på munstycket och rikta strålen mot den smutsiga ytan. Arbeta nedifrån och uppåt. Låt verka under några minuter.

3) Spola hela ytan väl från topp till botten med hett eller kallt högtrycksvatten.

4) Efter användning med rengöringsmedel ska högtrycksvattensystemet sköljas ordentligt. Låt pumpen vara igång i 1 minut. Doseringskranen ska vara stängd.

UNDERHÅLL

ANVÄNDAREN FÅR ENDAST UTFÖRA ÅTGÄRDER SOM GODKÄNNS ENLIGT DENNA MANUAL. ALLA ANDRA ÅTGÄRDER ÄR OTILLÅTNA.

⚠ Fara

Lämna underhåll av värmeaggregat, högtryckspump, elektriska delar och alla säkerhetsdetaljer till någon av våra serviceverkstäder.

Tillverkaren tar inget ansvar om någon utan tillverkarens medgivande har försökt justera, modifiera, reparera eller se över maskinen.

Användaren måste förutom manualen behålla all dokumentation över reparation och planerade serviceintervall, liksom över maskinens elektriska installation enligt gällande lagstiftning (följ bestämmelserna i standarden 60364-1 följas) och förvara den på säker plats.

Kontrollera regelbundet, minst en gång per år, alla säkerhetsanordningar hos någon av våra serviceverkstäder.

Speciellt måste avgassystemet på hetvattensprutan kontrolleras enligt tillverkarens specifikationer.

Enligt tillverkarens specifikationer är avgasernas CO-innehåll högst 0,04% och rökgasinnehållet motsvarar rökpunkt nr 2 i Shell-Bacharach-skalan, enligt aktuell lagstiftning.

⚠ Fara

Bryt strömmen försörjningen med den allpoliga strömbrytaren eller genom att dra ut stickproppen ur vägguttaget. Och vattenförsörjningen stäng av kranen (Se kapitlet om anslutning till el- och vattensystemet) till aggregatet innan du börjar med underhållsarbete. Sätt alla luckor riktigt på plats efter underhållsarbete och förankra dem med de medföljande skruvarna. Slå sedan på strömmen igen.

Åsidosättande av detta medför risk för elektriska stötar.

SKYDDA UTRUSTNINGEN MOT FROST

Tvättaggregatet får inte utsättas för frost.

Om tvättaggregatet lämnas eller ställs undan på en plats där det kan utsättas för frost måste det behandlas med frostskyddsmedel för att undvika allvariga skador på hydrauliketsarna.

BEHANDLING MED FROSTSKYDDSMEDEL
(fig. 13)

- 1) Stäng vattenför-sörjningen (kranen), ta loss slangen och kör tvättaggregatet tills det är helt tomt.
- 2) Stäng av rengöringsmaskinen genom att lägga startbrytaren i läge "0".
- 3) Blanda till frostskyddsmedlet i en lämplig behållare.
- 4) Lagg matningskabeln i kärlet med frostskyddsmedel.
- 5) Starta rengöringsmaskinen genom att lägga startbrytaren i läge "I".
- 6) Starta aggregatet och kör det tills frostskyddsmedlet strömmar ut genom munstycket.
- 7) Sug även in frostskyddsmedel i kemikalieintaget.
- 8) Koppla ut rengöringsmaskinen ur elnätet med den allpoliga strömbrytaren eller genom att dra ut stickproppen ur vägguttaget.
- 9) Om hetvattentvätten är utrustad med vattenbehållare, skall rengöringsmedels-lösningen enligt moment 3 hällas direkt i behållaren.

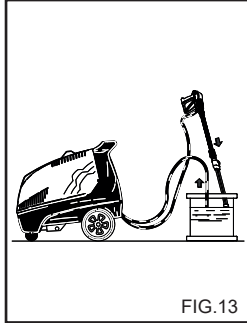

FIG.13

⚠ Varning

Frostskyddsmedel är miljöfarligt. Kontrollera därför att du alltid följer anvisningarna på produktens förpackning. Håll inte ut frostskyddsmedlet i naturen!

KONTROLL AV PUMPENS OLJENIVÅ OCH OLJEBYTE

Kontrollera nivån i högtryckspumpen med jämna mellanrum genom att titta genom inspektionsfönstret (fig. 14A) eller med oljestickan (fig. 14B).

Ring omedelbart serviceverkstaden om oljan verkar grumlig. Byt olja efter de första 50 driftstimmarna och sedan var 500:e timme eller en gång per år.

Gör på följande sätt:

- 1) Skruva ur dränerings-pluggen som är placerad under pumpen (fig. 14 C).
- 2) Skruva ur locket med oljestickan (fig. 14).

3) Tappa av all olja i en lämplig behållare och lämna den till en station för miljöfarligt avfall eller liknande.

4) Sätt tillbaka dränerings-pluggen och håll ren olja i påfyllningshålet på översidan (fig. 15A) tills den når den nivå som markerats på inspektions-fönstret (fig. 15B).

Kontakta specialutbildad teknisk personal om rengörings-maskinen saknar avtappningsplugg för olja.

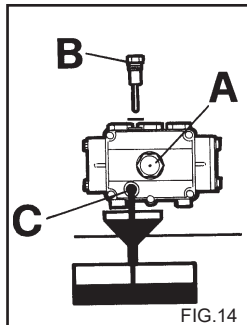

FIG.14

Använd endast SAE 15W 40 olja.

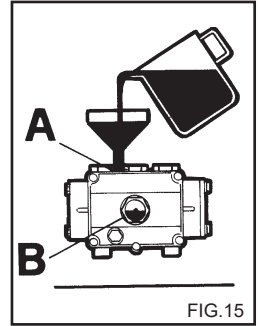

FIG.15

RENGÖRING AV BRÄN-SLEFILTRET OCH BRÄN-SLETANK

Ta bort in-linefiltret och byt det (fig. 16). Det bör bytas med jämna mellanrum.

Töm bränsletanken.

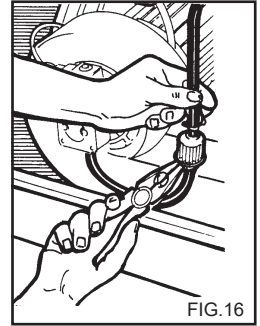

FIG.16

Öppna dräneringspluggen (fig. 17) (om sådan finns) och tappa av eventuella föroreningar i en behållare. Skölj tanken med rent bränsle och stäng dräneringspluggen.

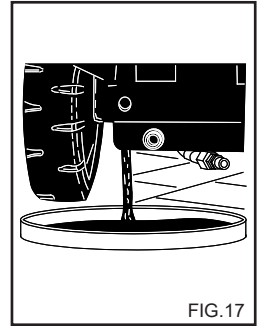

FIG.17

RENGÖRING AV VATTEN-FILTRET

Rengör vattenintagsfiltret med jämna mellanrum och avlägsna eventuella föroreningar (fig. 18).

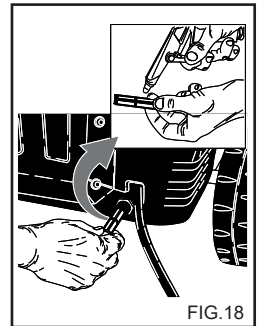

FIG.18

Svenska

BYTE AV MUNSTYCKET

Handtagets högtrycksmunstycke måste bytas då och då efter som det slits under normal användning. I allmänhet upptäcker man slitaget på att tvättaggregatets arbetstryck sjunker. Kontakta återförsäljaren och/eller leverantören vid byte.

TABELL ÖVER RUTINUNDERHÅLL SOM BÖR UTFÖRAS AV ANVÄNDAREN

Åtgärdsbeskrivning:

Kontroll av högspänningskabeln - rör - högtryckskopplingar	Varje användning
1:a oljebytet i högtryckspumpen	Efter 50 timmar
Följande oljebyten i högtryckspumpen	Var 500:e timme
Byte och rengöring av bränslefilter	Var 100:e timme
Rengöring av bränsletanken	Var 100:e timme
Rengöring av vattenfilter	Var 50:e timme

SLAGGRENSNING

Aggregatet måste rensas från slagg med regelbundna mellanrum, eftersom partiklar i vattnet avlagras hydraulkretsarna och värmeslingan som då sätter igen.

Lämna maskinen till en av våra serviceverkstäder för slag-grensning med jämna mellanrum. Detta sparar pengar och ökar tvättaggregatets effektivitet.

TABELL ÖVER EXTRAORDINÄRT UNDERHÅLL. SOM SKALL LÄMNAS TILL SERVICEVERKSTAD

Åtgärdsbeskrivning:

Värmeaggregat:

Rengöring av värmeslingan	Var 200:e timme
Rensa värmeslingan från slagg	Var 300:e timme
Rengöring av bränslepumpen	Var 200:e timme
Byte av bränslemunstycke	Var 200:e timme
Inställning av elektroder	Var 200:e timme
Elektrobyte	Var 500:e timme
Byte av högtryckspumpens tätningar	Var 500:e timme
Byte av sprutmunstycke	Var 200:e timme
Kalibrering och kontroll säkerhetsanordningar	En gång per år

VIKTIGT:

Ovanstående intervall gäller vid normala arbetsförhållanden. Vid tung användning måste alla intervall förkortas. Använd endast originaldelar vid underhåll och/eller byte. **Detta ger största tillförlitlighet och driftsäkerhet. Tillverkaren avsäger sig allt ansvar vid användning av piratreservdelar. Ansvaret överskjuts i detta fall på den som installerar piratreservdelarna.**

EFTER AVSLUTAD DRIFTSÅSÖNG

Om maskinen inte skall användas under en längre tid måste el- och vattenförsörjning kopplas bort, tankarna tömmas på vätska och alla känsliga delar skyddas mot damm och annat.

Smörj delar som kan ta skada av uttorkning, t ex slangar. Kontrollera att det inte finns några sprickor eller skador på vattenslangarna när maskinen skall tas i drift igen.

Oljor och kemiska produkter måste omsättas i överensstämmelse med gällande lag.

SKROTNING

När du bestämmer dig för att inte använda högtryckstvätten längre rekommenderar vi att du sätter den ur brukbart skick genom att klippa av sladden.

Dessutom bör de delar av högtryckstvätten som kan medföra fara för speciellt lekande barn göras ofarliga.

Produkten är ett specialavfall av WEEE-typ som uppfyller kraven i de nya direktiven till skydd för miljön. Enligt gällande lagar och bestämmelser ska den inte avfallshanteras tillsammans med vanligt hushållsavfall.

Använd inte delar från skrotade maskiner som reservdelar.

Svenska

FELSÖKNING

Koppla bort strömmenförseringen med den allpoliga strömbrytaren eller genom att dra ut stickproppen ur vägguttaget- och vattenförsörjningen från aggregatet före allt underhåll.

FEL	ORSAK	ÅTGÄRD
Tvåtaggregatet startar inte då man slår på strömbrytaren.	Fel i elanslutningen. Värmskyddet har löst ut.	Kontrollera nätspänningen. Återställ det (kontakta service-avdelningen det löser ut igen).
Ingen vattenstråle kommer ut eller det finns ett läckage i högtrycksvattensystemet. Högtrycksvätten stannar efter 30 sekunder.	Filtret för vattentillförsel är igensatt. Anslutningen till vattensystemet är felaktig. Vattenkranen är stängd. Läckage i högtryckssystemet.	Rengör det. Kontrollera. Öppna den. Kontakta serviceverkstaden.
Pumpen roterar men når inte det nominella trycket.	Filtret för vattentillförsel är igensatt. Anslutningen till vattensystemet är felaktig. Tryckventilen är står i minimiläge. Strålmunstycket är utslitit. Ventilerna är smutsiga eller utslitna. Kranen för rengöringsmedel är öppen. Tryckregleringsanordningen på strålmunstycket är öppen (om den finns).	Rengör det. Kontrollera. Justera. Kontakta serviceverkstaden. Kontakta serviceverkstaden. Stäng den. Stäng den.
Trycket sjunker och ökar när strålmunstycket är öppet.	Strålmunstycket är igensatt eller deformerat. Otillräcklig matning. Kranen för rengöringsmedel är öppen.	Rengör det eller kontakta serviceverkstaden. Kontrollera. Stäng den.
Högtrycksvätten stannar under bypass eller totalt stopp. (ST - DS Vers.)	Små vattenläckage från högtryckssystemet.	Kontakta serviceverkstaden.
Efter ett bypass går inte högtrycksvätten stannar. (ST Vers.)	Högtrycksvätten har varit stillastående i minst 3 minuter.	Återstarta genom att vrida huvudströmbrytaren "A", fig. 8, till läge "0" och sedan till läge "1".
Varmvattenberedaren tänds inte när temperaturregulatorn förs till önskat läge.	Brist på bränsle. Motorns rotationsriktning är felaktig på trefasmodellerna.	Kontrollera bränslenivån i behållaren och kontrollera om det finns vatten i bränslesystemet. Kontakta serviceverkstaden.

Svenska

FEL	ÅTGÄRD	ORSAK
Vattnet är inte tillräckligt varmt.	Temperaturregulatorns läge. Filtren är igensatta. Varmvattenberedarens slinga är igensatt av kalk.	Kontrollera. Rengör eller byt ut. Kontakta serviceverkstaden.
För mycket rök från skorstenen.	Felaktig förbränning. Bränslet innehåller orenheter eller vatten.	Rengör bränslefiltren eller byt ut dem. Kontakta serviceverkstaden. Töm behållaren och rengör den noggrant. Rengör bränslefiltren.
Otillräcklig uppsugning av rengöringsmedel.	Kranen är stängd. Rengöringsmedlet har tagit slut. Igensatt slinga eller rör.	Öppna den. Fyll behållaren för rengöringsmedel. Kontakta serviceverkstaden.
Vattenläckage från gaveln.	Packningarna är utslitna.	Kontakta serviceverkstaden.
Vatten i oljan.	För hög luftfuktighet i omgivningen.	Byt ut oljan.

OBS: Nollställ de blinkande genom att vrida huvudströmbrytaren "A", fig. 8, till läge "0" och sedan till läge "1".

VIKTIGT:

Använd endast originaldelar vid underhåll och/eller byte. Detta ger största tillförlitlighet och driftsäkerhet. Bruk av andra delar än originaldelar fritar tillverkaren från allt ansvar.

Gratulerer! Vi vil gjerne takke deg

for at du kjøpte denne spyleren. Du har vist at du er kompromissløs: **du vil ha det beste.**

Vi har laget denne manualen for at du skal bli kjent med og sette pris på kvaliteten og den høye ytelsen denne spyleren kan tilby. Vennligst les hele manualen før du tar spyleren i bruk. **CE**-merket på spyleren viser at den er konstruert i henhold til EU's sikkerhetsstandarder.

Vi kan også tilby et vidt spekter av rensesmaskiner, blant annet:

STØVSUGERE, GULVRENSEMASKINER, FEIEMASKINER samt et komplett utvalg av **TILLEGGSUTSTYR, KJEMIKALIER** og **VASKEMIDLER** som er egnet for rensing av alle typer overflater.

Spør din forhandler etter vår komplette produktkatalog.

OVERSETTELSE AV DEN OPPRINNELIGE INSTRUKSJONER

Produsenten avviser ansvar for eventuelle trykkfeil i denne bruksanvisningen.

Produsenten forbeholder seg også retten til uten varsel å endre eller oppdatere denne publikasjonen som følge av produktforbedringer.

All kopiering av hele eller deler av denne bruksanvisningen er forbudt uten produsentens forutgående godkjenning.

FORBEREDELSE

Montere munnstykket.

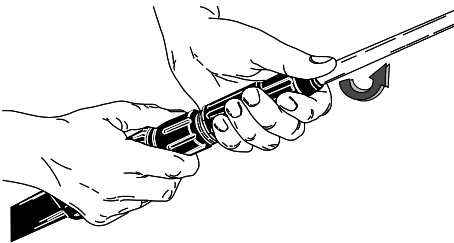

Montere munnstykket.

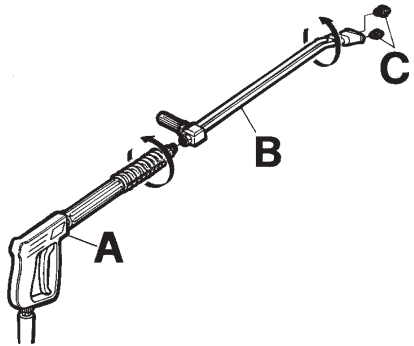

Tilkobling til vanntilførsel.

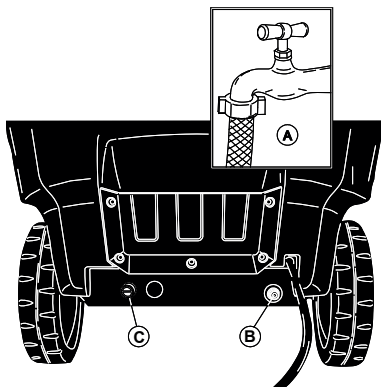

Tilkobling til strømmettet.

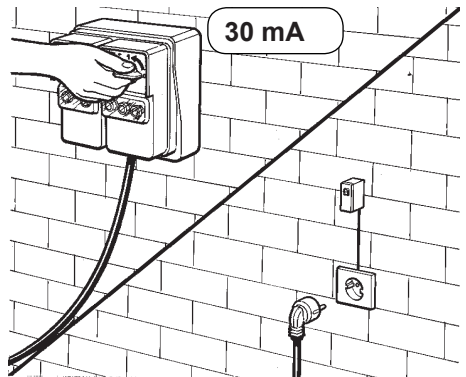

Les videre i denne bruksanvisningen før du kobler enheten til vanntilførselen eller strømmettet.

SYMBOLBESKRIVELSER

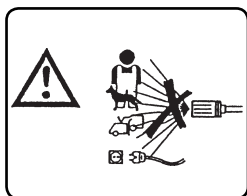

IKKE RETT VANNSTRÅLEN MOT PERSONER, DYR, STRØMFØRENDE KONTAKTER ELLER MOT DENNE MASKINEN.

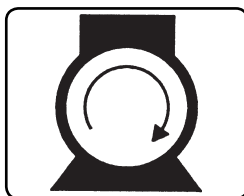

SLÅ PÅ PUMPEMOTOREN.



ADVARSEL: FARE FOR BRANNSÅR.

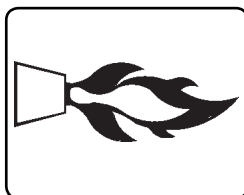

TENN PÅ BRENNEREN.

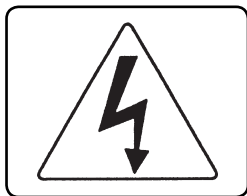

ADVARSEL: FARE FOR ELEKTRISK STØT.

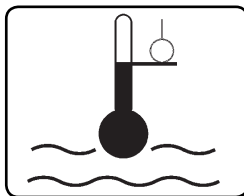

JUSTER VANNTEMPÉRATUREN.

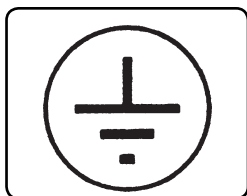

ADVARSEL: FARE FOR ELEKTRISK STØT.

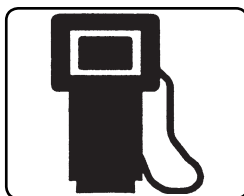

BRENSEL (DIESEL).

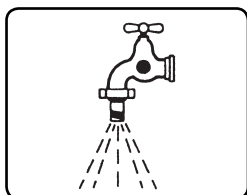

VANNINNTAK.



KJEMIKALIER (VASKEMIDLER).

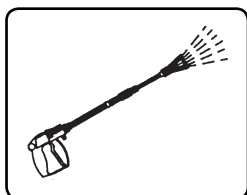

VANNUTTAK.



MIDDEL MOT KALKAVLEIRING (KALKSPALTER).

RISIKOKLASSIFISERING:



Fare

For umiddelbar risiko som kan føre til alvorlige skader eller død.



Advarsel

For mulige risikosituasjoner som vil kunne føre til alvorlige skader

Viktig

For mulige risikosituasjoner som vil kunne føre til lettere skader på personer eller gjenstander.

INNLEDNING



Advarsel

Denne bruksanvisningen må gjennomleses før spyleren monteres, klargjøres og brukes. Bruksanvisningen er en integrert del av dette produktet.

Les nøye advarslene og instruksjonene i bruksanvisningen, du finner mange tips om **SIKKERT BRUK** og **VEDLIKEHOLD**. Legg spesielt merke til de generelle sikkerhetsreglene som er listet opp i det gule heftet.

TA GODT VARE PÅ DENNE BRUKSANVISNINGEN FOR FREMTIDIG BRUK.



Advarsel

Brukeren av rengjøringsmaskinen og den som utfører ekstraordinært vedlikehold må kjenne til innholdet i dette heftet.

KLASSIFIKASJON

Ved bruk må operatøren følge sikkerhetsforskriftene i bruksanvisningen, og spesielt notere følgende punkter:

Når det gjelder beskyttelse mot elektriske støter hører høytrykksrensere til **KLASSE I**.

Høytrykksrensere er blitt klassifisert ved fabrikken, og alle sikkerhetsanordninger er forseglet. **Det er forbudt å endre disse innstillingene.**

Vannet i varmvannsrenseren er oppvarmet med en **dieselbrenner**.

Høytrykksrenseren må kun brukes på et stabilt og plant underlag. Den må ikke transporteres, når den er i gang eller tilkoppelt elnettet. Hvis denne regel ikke overholdes, kan alvorlige skader oppstå.

Høytrykksrenseren må ikke brukes i korrosiv miljø og ikke heller hvor det kan være risiko for eksplosjoner (damp eller gass).

ALLMENNE SIKKERHETSREGLER FOR BRUK AV HØYTRYKKSRENSER.



Advarsel

- Den elektriske tilkoping må utføres av en behørig tekniker som har erforderlig utdanning i henhold til gjeldende lov (se standard IEC 60364-1), og i henhold til fabrikantens krav.

Fejlaktig elinstallasjon kan medføre skader på personer, dyr og ting. Fabrikanten ansvarar ikke for slik skade.

- Høytrykksrensere med effektforbruk under 3 kW tilkoples elnettet med stikkontakt.

Kontroller i dette tilfelle, at installasjonen, og vegguttaket, klarer å levere den effekt, som er angitt på utstyrets typeskilt. (kW).

Spørr en kvalifisert tekniker, dersom du er usikker.

Før utstyret tilkoples, er det viktig å kontrollere at typeskiltets og elnettets spesifikasjoner overensstemmer.

- Tilkopl ikke høytrykksrenseren gjennom en skjøteledning.

- Ikke bruk skjøteledninger i forbindelse med høytrykksvaskeren.

Hvis man bruker skjøteledninger må støpsel og kontakt være tette. Uegnede skjøteledninger kan være farlige.

- Utstyret kan brukes uten risiko for elskader kun dersom det er korrekt tilkoppelt og tilfredsstillende jordansluttet i henhold til gjeldende lov. (se standard IEC 60364-1).

- Operatøren må kontrollere, at elinstallasjonen oppfyller disse krav. Be en kvalifisert tekniker inspektore installasjonen dersom oplet du er usikker.

- Fabrikanten ansvarer ikke for skader som måtte oppstå til følge av manglende jordanslutning.

- Høytrykksrensere må tilkoples elnettet gjennom en flerpolig strømbryter med kontaktavstand på minst 3 mm i frakoplet stilling. Strømbryterens spesifikasjoner må stemme overens med spesifikasjonene for dette apparat. (Dette gjelder ikke høytrykksrensere med stikkontakt og effektforbruk lavere enn 3 kW).

Vi anbefaler at strømmettet som forsyner denne maskinen inneholder en sikkerhetsbryter som avbryter strømforsyningen hvis lekkasje-strømmen mot jord overstiger 30 mA per 30 ms, eller en innretning som kontrollerer jordingskretsen.

- Utstyret er frakoplet elnettet kun dersom stikkontakten er trukket ut eller den flerpolige strømbryteren er frak.

- Produsenten fraskrives ethvert ansvar hvis det som er beskrevet ovenfor ikke overholdes, og det betraktes også som forsømmende bruk av produktet.

- Rengjøringsmaskinen er et apparat med fast installasjon.

- Rengjøringsmaskinene med "Total stop" anordningen, er å betrakte som avslåtte når den allpolite bryteren er i posisjon "O", eller når støpslet er trukket ut av stikkontakten.

- Høytrykksvaskeren er ikke laget for å brukes av barn, ungdom, personer med nedsatte fysiske, sansemessige eller mentale evner, berusede personer eller personer med manglende erfaring og kjennskap til maskinen.

Operatøren må få opplæring i bruken av apparatet av en person som er ansvarlig for vedkommendes sikkerhet.

Barn må overvåkes for å garantere at de ikke leker med høytrykksvaskeren.

- Bruk kun originale tilbehør for å ikke utsette deg for unødvendige risikoer.

- Slangen til utstyrets munnstykke må ikke være beskadiget.

Dersom den er beskadiget, skal den byttes umiddelbart.

- Trykkslanger og kopliger til høytrykkssystemet er viktige for at høytrykksrensere skal fungere på en sikker måte. Bruk kun originale deler i overensstemmelse med fabrikantens anbefalinger ved bytte.

- Bruk ikke høytrykksrensere, dersom andre personer eller dyr oppholder seg innenfor arbeidsområdet.

- Vann under høytrykk kan medføre skader ved uforsiktig bruk. Strålen må aldri rettes mot personer eller dyr, elektrisk utstyr eller dette apparat.

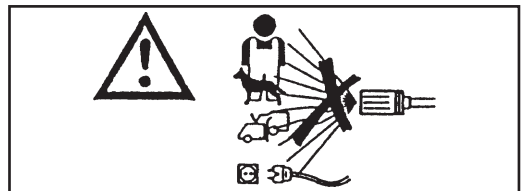

- Høytrykkstrålen medfører en motkraft på munnstykket. Hold stadig i håndtaket.

- Planer rengjøringsarbeidet før du starter høytrykksrensere.

Bruk passende bekledning som beskytter deg mot flyvende rostpartikler og andre ting.

- Bruk ikke høytrykksrensere i ulempefulle miljøer (næringsmiddels- eller medisinproduksjon mfl.).

Følg gjeldende lov og sikkerhetsforskrifter.

- Rett ikke vannstrålen mot deg selv eller

andre for å rengjøre skor eller klær.

- Det er forbudt å lukke ventilen (spaken) på håndtaket i åpen stilling under arbeidet.

- Vannet i varmvannsurenserne er oppvarmet med en dieselbrenner. Andre brennstoffer medfører risiko for skader.

- Før rengjøring eller vedlikehold av maskinen må den koples fra såvel el- som vannforsyningen.

- Kontroller regelmessig, minst en gang i året, alle sikkerhetsanordninger ved noen av våre serviceverksted.

- Maskinen er kun ment for utendørsbruk. Hvis apparatet brukes i et lukket rom må du sørge for å installere et røykutsugingssystem og egnet ventilasjon i rommet.

- Hold varmvannsurenseren under nøyaktig tilsyn under arbeidet.

- Påse, at munnstykkene eller ventilasjonshullene, samt varme og røykutsugeledningene i varmvannsurenserne ikke tilstoppes.

- Bruk ikke maskinen, dersom elledningen er beskadiget.

En beskadiget elledning må kun byttes hos noen av våre serviceverksted.

Operatøren må ikke selv bytte elledningen.

- Den elektriske nettkabelen må aldri være i mekanisk spenning, og dens gjennomløp må være beskyttet mot tilfeldige klemminger.

- Tenk alltid på følgende regler, dersom du bruker elektrisk utstyr:

- Rør ikke ved utstyret med bløte eller fuktige hender eller føtter.

- Bruk ikke utstyret dersom du er uten skor

eller ikke har velegnet bekledning.

- Trekk ikke ut stikkkontakten ved å trekke i elledningen eller selve utstyret. (For rengjøringsmaskiner med en effekt under 3 kW, utstyrt med støpsel).

- Stans utstyret ved skade eller feilfunksjoner og forsøk ikke korrigere fejlene selv.

Når det gjelder beskyttelse mot elektriske støter hører høytrykksurenseren til **KLASSE I**.

Det defekte utstyr skall levnes inn på noen av våre serviceverksted.

Overses advarselen ovenfor, frasier produsenten seg alt ansvar og fastsetter at dette er uforsvarlig bruk av produktet.

ANBEFALTE BRUKSOMRÅDER

Dette apparatet er kun tenkt brukt til å rengjøre maskiner, kjøretøyer, bygninger og andre flater som tåler høytrykkspøying med vaskemidler og et trykk mellom 25 og 250 bar (360 - 3600 PSI).

Apparatet er utformet for bruk av vaskemidler som er produsert eller anbefalt av apparatets produsent. Bruk av andre vaskemidler eller kjemikalier kan influere på spylereens sikkerhet.

Dette apparatet må kun benyttes til oppgaver som det er spesielt konstruert for.

All annen bruk ses på som feilaktig bruk og følgelig urimelig.

Eksempler på urimelig bruk er:

- Vaske overflater som ikke er egnet til rengjøring med høytrykksstråler.
- Vaske mennesker, dyr, elektrisk utstyr eller dette apparatet.
- Bruk av uegnede vaskemidler eller kjemikalier.
- Blokkere avtrekkeren (håndtaket) på munnstykket i åpen stilling.

Produsenten kan ikke holdes ansvarlig for noen skade som skjer på grunn av uegnet, feil eller uansvarlig bruk. Når det gjelder sikkerhetsbestemmelser, er spylere produsert i henhold EU-standard.

KLARGJØRING TIL BRUK

UTPAKKING

Etter at du har pakket ut spylere, må du kontrollere at den ikke er skadet. Er du i tvil om dette, må apparatet ikke brukes. Ta kontakt med din forhandler.

Emballasjedelene (posene, eskene, spikrene, osv.) må holdes utenfor barns rekkevidde da de kan være en farekilde. De må kastes eller oppbevares i henhold til gjeldende miljøbestemmelser.

MONTERE SPYLERENS ENKELTDELER

Alle viktige deler og sikkerhetsutstyr er montert av produsenten. På grunn av plassproblemer ved pakking og transport, er noen av de sekundære deler av spylere levert separat. Brukeren må montere disse delene slik som det er forklart i veiledningene som hører med hvert enkelt hoveddel.

DATA-PLATE:

Data-platen inneholder de viktigste tekniske spesifikasjonene for spylere. Den er festet til trallen, slik at den alltid er lett synlig.

⚠ Advarsel

Når du kjøper spylere må du kontrollere at den har en identifiserende data-plate. Mangler denne platen, må du umiddelbart varsle produsenten og/eller din forhandler. Spylere uten identifikasjonsplate må ikke brukes. Produsenten avviser ethvert ansvar for spylere uten plate. Produkter uten plate må ses på som ukjente, det kan medføre fare å bruke dem.

FYLLE DRIVSTOFFSTANKEN

Fyll tanken med brensel for dieselmotorer (fig. 1).

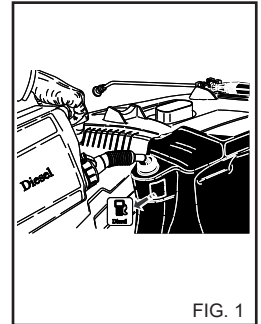

FIG. 1

⚠ Advarsel

Det må ikke brukes annen brensel enn det som er angitt på spylereens identifikasjonsplate.

Når spylere er i bruk bør du med jevne mellomrom kontrollere brensnivået.

Forsøk på å bruke spylere uten brensel kan skade brenselspumpen.

FYLLE VASKEMIDDELTANKEN

⚠ Advarsel

Fra rekken av anbefalte produkter velger du det vaskemidlet som er best egnet til den vaskejobben som skal utføres (fig. 2). Følg anvisningene på emballasjen og bland det ut med vann.

Fyll det utblandede vaskemiddel på vaskemiddeltanken (fig. 3).

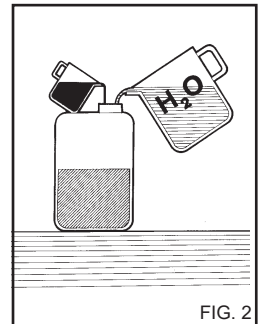

FIG. 2

Spør forhandleren din etter en vaskemiddelkatalog med oversikt over hvilke midler som kan brukes avhengig av type vaskejobb og flater som skal behandles.

Etter å ha brukt et vaskemiddel må inntakskretsen for vaskemiddel skylles godt med rent vann.

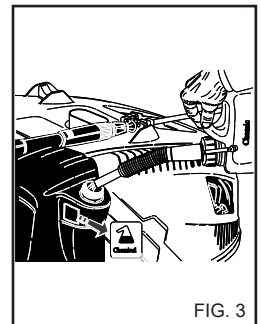

FIG. 3

Påfylling av beholder for kalkfjerningsmiddel. (Hvis tilstedet)

Fyll opp beholderen med kalkfjerningsmiddel. Bruk kun produkter anbefalt av produsenten og/eller forhandleren. Følg anvisningen på pakken. (Ikke kast kalkfjerningsproduktet i naturen).

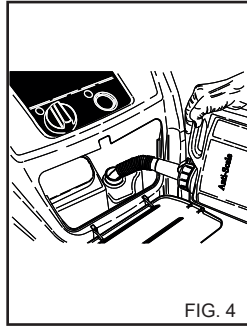

FIG. 4

TRANSPORT

For å flytte apparatet må du først koble det fra strøm- og vannforsyningen, deretter frigjøre parkeringbremsen som er plassert på siden av maskinen og dytte den med det egne håndtaket.

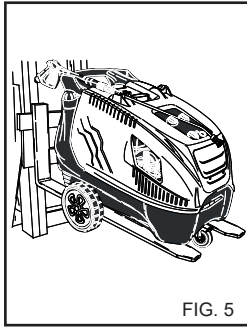

FIG. 5

LØFTING MED GAFFELTRUCK

For løfting med gaffeltruck skyver du gafflene inn på de riktige plassene. (fig. 5)

STYRE- OG KONTROLLUTSTYR

⚠ Advarsel

Før spyleren kobles til vannforsyningen eller strømmettet, er det viktig å gjøre seg kjent med spylereens styre- og kontrollutstyr. Følg anvisningene i denne boken og figurene veldig nøyaktig.

SIKKERHETSINNRETNINGER

Sikkerhetsinnretningene tjener til å beskytte brukeren og apparatet, og må aldri tukles med eller brukes til annet enn det de er laget for.

Sikkerhetsventil: Brukes til å beskytte det hydrauliske høytrykksanlegget hvis bypassventilen skulle være skadet, eller hvis det skulle forekomme hindringer i høytrykksanlegget. Sikkerhetsventilen er regulert av produsenten og forseglet. Eventuelle inngrep på sikkerhetsventilen må kun gjennomføres av assistansesenteret.

Sikkerhetsinnretning plassert på håndtaket: Hindrer utilsiktede aktiviteter av spaken på håndtaket.

Termisk beskyttelse: Den termiske beskyttelsen stanser maskinen i tilfelle av termisk overoppvarming av den elektriske motoren.

TILKOBLING TIL VANNFORSYNING

Koble tilførselsslengen til vannkranen (fig. 6A) og til slangehalen på spyleren (fig. 6B).

Kontroller at vanntrykket og -mengden fra vannforsyningen er tilstrekkelig til at spyleren kan fungere riktig: 2 til 8 BAR (29 til 116 PSI).

Tilførselsvannet må ikke være varmere enn 50° C (122 °F).

Koble høytrykksslangen til spyleren (fig. 6C) og til munnstykket (fig. 7).

⚠ Fare

Spyleren må brukes med rent vann. Skittent eller sandholdig vann, etsende kjemikalier eller oppløsninger kan påføre spyleren omfattende skader.

⚠ Fare

Pust aldri inn væsker som inneholder løsemidler eller syrer i ren form! F.eks. bensin, løsemidler for maling eller diesel. Tåken som pulveriseres av lensen er svært brannfarlig, eksplosiv og giftig.

Produsenten fraskrives ethvert ansvar hvis det som er beskrevet ovenfor ikke overholdes, og det betraktes også som forsømmende bruk av produktet.

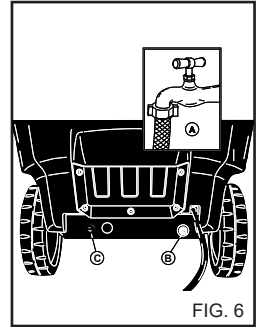

FIG. 6

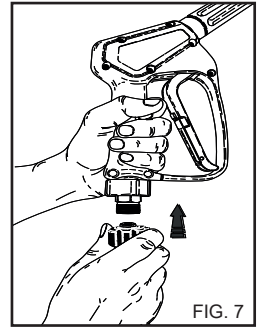

FIG. 7

TILKOBLING TIL STRØMNETTET

Tilkobling av spyleren til strømmettet må utføres av en autorisert elektriker, som må sørge for at installasjonen skjer i samsvar med alle gjeldende normer og lover.

Kontroller at spenningen på strømmettet tilsvarer merkingen på identifikasjonsplaten.

⚠ Fare

- Den elektriske kabelen må beskyttes mot tilfeldige klemminger.

- Bruk ikke maskinen, dersom elledningen er beskadiget.

- Tenk alltid på følgende regler, dersom du bruker elektrisk utstyr:

- Rør ikke ved utstyret med bløte eller fuktige hender eller føtter.
- Bruk ikke utstyret dersom du er uten skor eller ikke har velegnet beklledning.
- Trekk ikke ut stikkkontakten ved å trekke i elledningen eller selve utstyret. (For rengjøringsmaskiner med en effekt under 3 Kw, utstyrt med støpsel).

Når det gjelder beskyttelse mot elektriske støter hører høytrykksrenseren til **KLASSE I**.

Oversers advarselen ovenfor, frasier produsenten seg alt ansvar og fastsetter at dette er uforsvarlig bruk av produktet.

BRUKE SPYLEREN

KONTROLLPANELET

- A - AV/PA-bryter
- B - Temperaturkontroll
- C - Kontrollkran for vaskemiddel (hvis tilstede).
- D - Manometer.

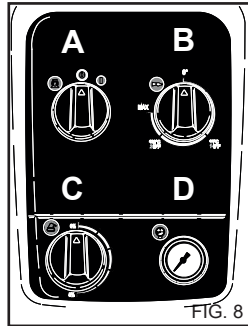

FIG. 8

STARTE SPYLEREN

- 1) Skru på kranen for vanntilførsel (fig. 6A).
 - 2) Kople rengjøring-smaskinen til strømmettet med en allpolet bryter, eller sett støpslet inn i stikkkontakten.
 - 3) Start spyleren ved å vri bryteren til pos. 1 (fig. 8A).
- ⚠ Advarsel**
Vannspruten med høyt trykk setter munnstykket i bevegelse. Hold munnstykkets håndtak godt fast.
- 4) Trykk inn avtrekkeren på munnstykket, og start vaskingen.
 - 5) Skal spyleren brukes med varmt vann, må temperaturkontrollen (fig. 8B) stilles inn på anbefalt vaskeverdi.

⚠ Advarsel
Rengjøringsmaskinene som er utstyrt med et "Total stop" system, starter opp eller stanser motoren når spaken på munnstykkets håndtak aktiveres eller slippes opp.

⚠ Fare
Blokker ikke håndtakets spake i fordelingsposisjonen.

VIKTIG!

For å eliminere eventuelle urenheter eller luftbobler fra vanntilførslen, anbefaler vi at spyleren første gang brukes uten munnstykket, slik at vannet kan strømme fritt ut i noen få sekunder. Urenheter kan blokkere dysen på munnstykket og medføre feil (fig. 9).

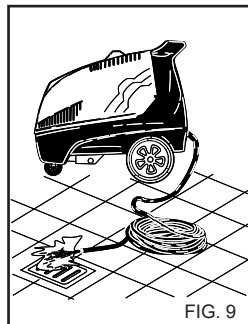

FIG. 9

BRUK AV TILBEHØR.

Høytrykksvaskeren er utstyrt med en flat dysse med vinkelsprut på 25° for rengjøring av store overflater.

⚠ Advarsel
Rett spruten mot overflaten på forholdsvis lang avstand, for å unngå skader som følge av det høye trykket.

ROTERTENDE HODE (Ekstraustyr)
Høytrykksvaskeren kan være utstyrt med et hode med roterende dysse for rengjøring av spesielt vanskelig smuss.

⚠ Fare:
Rett spruten mot overflaten på forholdsvis lang avstand, for å unngå skader som følge av det høye trykket. Ikke rett strålen mot personer, dyr eller strømkontakter.

STOPPE SPYLEREN

- 1) Slå av brenneren ved å vri trykkregulatoren til pos. "0" (fig. 8B).
- 2) La spyleren gå med kaldt vann i minst 30 sekunder, slik at kjelen kjøles.
- 3) Stopp spyleren ved å vri bryteren til pos. "0" (fig. 8A).
- 4) Fjern trykket fra høytrykksslengen ved å holde inne avtrekkeren på munnstykket.
- 5) Kople rengjøringsmaskinen fra strømmettet **med den allpolet bryteren, eller trekk støpslet ut av stikkkontakten.**
- 6) Skru igjen kranen for vanntilførsel (fig. 6A).

⚠ Advarsel
- Når rengjøringsmaskinen forlates, også midlertidig, er det nødvendig å slå den av med den allpolet bryteren, eller trekk støpslet ut av stikkkontakten.

- Rengjøringsmaskinene med "Total stop" anordningen, er å betrakte som avslåtte når den allpolet bryteren er i posisjon "0", eller når støpslet er trukket ut av stikkkontakten.

- Når rengjøringsmaskinen ikke er i bruk må sikkerhetsanordningen på håndtaket lukkes (fig 10).

- Rengjøringsmaskinens funksjon uten væske forårsaker alvorlige skader på pumpens tetning.

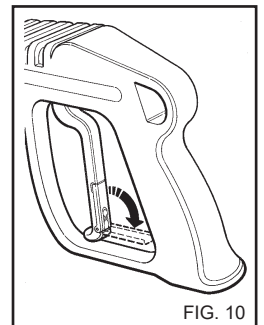

FIG. 10

BRUKE DET DOBLE MUNNSTYKKET (fig. 11)

Det doble munnstykket gjør det mulig å velge mellom lav- eller høytrykksstråle. Vanntrykket velges med munnstykket i pos. 1. Høytrykks-spyling: pos. 2.

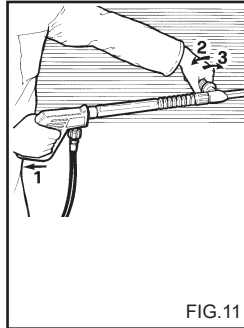

FIG.11

REGULERE TRYKKET.

Dette kapitlet gjelder kun de modellene som er utstyrt med utstyr for "trykkregulering".

Trykkregulatoren, fig. 12 gjør at brukeren kan regulere arbeidstrykket. Når knapp C vis moturs (B) (minimum), reduseres driftstrykket.

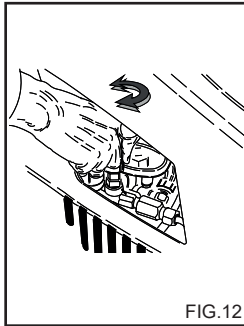

FIG.12

BRUKE DAMP (hvis tilstede).

Vri termostatkappen "B" (fig. 8) til dampposisjon for å øke vanntemperaturen.

Ved arbeidstemperaturer på mer enn 95 °C (203 °F), må arbeidstrykket være < 32 bar (460 PSI).

Bruk dampdysen til munnstykket (finnes som ekstrautstyr).

⚠ Fare

Under bruk med kokende vann, "Dampfase", må du holde deg unna åpninger for damputslipp (fare for brannskader). Etter at du er ferdig å bruke "dampfase", skrues termostatkappen "B" til posisjon "0" (fig. 8) og la maskinen kjøle seg ned i ca tre minutter med munnstykket i bruk.

RÅD OM BRUK AV VASKEMIDLER

⚠ Advarsel

Denne spyleren er utformet for bruk av vaskemidler som er produsert eller anbefalt av produsenten.

Bruk av andre vaskemidler eller kjemikalier kan påvirke spylereis sikkerhet.

1) For forenligheten med miljøet, anbefaler vi begrenset bruk av vaskemidler, i henhold til veiledningen på emballasjen til vaskemidlet.

2) Fra utvalget av anbefalte produkter velger du det vaskemidlet som er best egnet til vaskejobben som skal utføres med varmt eller kaldt vann. Følg instruksjonene på emballasjen til vaskemidlet eller i katalogen og bland det ut med vann.

3) Spør forhandleren din etter katalogen over vaskemidler.

FREMANGSMÅTE VED KORREKT RENGJØRING MED VASKEMIDLER

1) Start med å tynne ut vaskemidlet i en konsentrasjon som er best mulig egnet for den type urenheter som skal vaskes bort og overflaten på det som skal vaskes.

2) Start spyleren, og skru opp kranen for vaskemiddel (hvis montert), slå på kontrollen for innsuging av vaskemiddel på munnstykket og sprøyt blandingen på overflaten. Arbeid nedfra og oppover. La blandingen få virke i noen få minutter.

3) Skyll godt hele flaten. Bruk varmt eller kaldt vann med høyt trykk, arbeid fra toppen og nedover.

4) Etter bruk med vaskemiddel må vannsystemet med høyt trykk skylles. La pumpen gå i 1 minutt med doseringskranen lukket igjen.

VEDLIKEHOLD

BRUKEREN MÅ KUN FORETA VEDLIKEHOLD SOM ER BESKREVET I DENNE BRUKERVEILEDNINGEN. ALT ANNET VEDLIKEHOLD ER FORBUDT.

⚠ Fare

Ta kontakt med vårt tekniske servicesenter for vedlikehold av kjelen, høytrykkspumpen, elektriske komponenter og alle deler som har en sikkerhetsfunksjon.

Fabrikanten ansvarer ikke, dersom noen uten fabrikantens samtykke har prøvt å justere, endre, reparere eller se over maskinen.

Operatøren må spare manualen og all dokumentasjon om reparasjon og planerte serviceintervaller, liksom om maskinens elektriske installasjon i henhold til gjeldende lov (se standard IEC 60364-1) og forvare den på et sikkert sted.

Kontroller regelmessig, minst en gang i året, alle sikkerhetsanordninger hos noen av våre serviceverksted.

Spesielt må avgassystemet på varmvannrensere kontrolleres i overensstemmelse med fabrikantens spesifikasjoner.

Ifølge fabrikantens spesifikasjoner er avgassenes CO-innhold maks. 0,04% og røykgassinholdet tilsvarer røykpunkt nr. 2 i Shell-Bacharach-skalaen, i henhold til gjeldende lov.

⚠ Fare

Spyleren må kobles fra vann forsyningrør lukk matekranen (se kapitlene for tilslutning til el - og vannet) og strømforsyningene før med den allpolet bryteren, eller trekk støpslet ut av stikkkontakten det utføres vedlikeholdsarbeider. Så snart vedlikeholdet er utført, og før spyleren kobles til vannforsyningen og strømmettet, må du kontrollere at beskyttelsespanelene er satt korrekt på plass og at de er skikkelig skrudd fast.

Gjøres ikke dette, kan det oppstå fare for strømstøt.

FORHOLDSREGLER MOT FRYSING

Splyeren må ikke utsettes for frost.

Dersom splyeren plasseres eller lagres på en plass hvor den er utsatt for frost, må det brukes defrostervæske for å unngå skader på det hydrauliske kretsløpet.

FREMANGSMÅTE VED BRUK AV DEFROSTER (fig. 13)

- 1) Skru igjen vanntilførselen (krane), koble fra slangen, og kjøør splyeren til splyeren er helt tømt.
- 2) Stopp rengjøringsmaskinen med på-bryteren i pos. "0".
- 3) Senk mateledningen ned i beholderen med frostvæskeblandingen.
- 4) Start opp rengjøringsmaskinen med på-bryteren i pos. "I".
- 5) Klargjør en beholder med en oppløsning med Frostvæske.
- 6) Start splyeren og la den gå helt til det kommer Frostvæske ut av munnstykket.
- 7) Sug også inn Frostvæske med inntakssystemet for vaskemiddel.
- 8) Slå av splyeren og kobl den fra strømmettet, med den allpolete bryteren, eller trekk støpslet ut av stikkontakten.
- 9) Er varmtvannssplyeren utstyrt med vannbeholder, skal oppløsningen med vaskemiddel nevnt i punkt 3, helles direkte i beholderen.

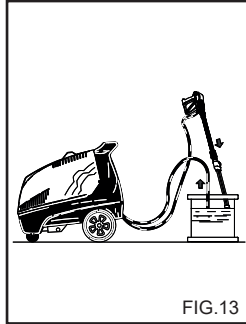

FIG.13

⚠ Advarsel

Frostvæskene er et produkt som kan forurense naturen. Instruksjonene oppgitt på produktets pakke må derfor følges nøye. (Kast ikke produktet i naturen.)

KONTROLLERE OLJENIVÅET FOR PUMPEN OG OLJESKIFT

Med jevne mellomrom må du kontrollere oljenivået for høytrykkspumpen, enten ved hjelp av observasjonsglasset (fig. 14A) eller peilepinnen (fig. 14B). Dersom oljen har et melkeaktig utseende, må umiddelbart ringe til vårt tekniske servicesenter. Oljen må skiftes første gang etter 50 driftstimer, deretter for hver 500. driftstimer eller en gang i året. Gå frem slik:

- 1) Skru opp drens-skruen på undersiden av pumpen (fig. 14C).
- 2) Bruk peilepinnen til å skru av dekslet (fig. 14).
- 3) La all oljen renne ut i en beholder og lever den på en bensinstasjon eller andre som håndterer spesialavfall.
- 4) Skru på plass igjen drens-skruen og fyll på ny olje gjennom påfyllingsdekslet øverst på pumpen (fig. 15A) opp til det markerte nivået

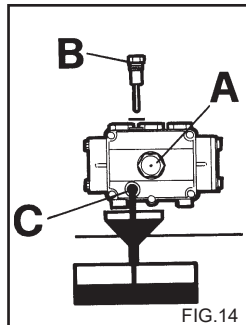

FIG.14

på observasjonsglasset (fig. 15B).

For rengjøringsmaskinene uten tappeplugg for oljen, må du ta kontakt med serviceavdeling for utskifting.

Bruk kun SAE 15 W40 olje.

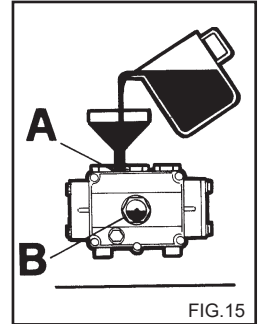

FIG.15

RENSE BRENSLSFILTERET OG TANKEN

Fjern og erstatt det innebygde brenselfilteret (fig. 16). Skift det med jevne mellomrom.

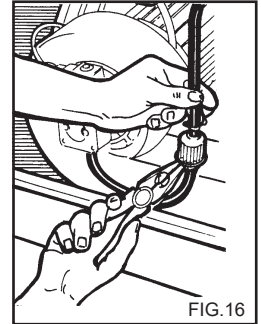

FIG.16

Tøm brenselstanken.

Åpne drens-skruen (fig. 17) (hvis montert) og la eventuelle urenheter renne ut i en beholder. Skyll tanken med rent drivstoff og steng drens-skruen.

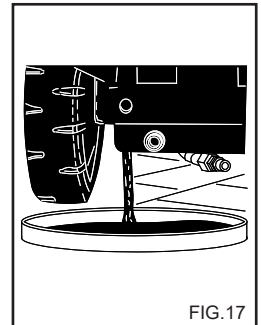

FIG.17

RENSE VANNFILTERET

Rens vanninntaksfilteret jevnlig og fjern eventuelle urenheter (fig. 18).

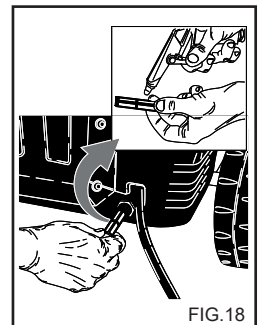

FIG.18

Norsk

SKIFTE DYSEN PÅ MUNNSTYKKET

Høytrykksdysen på munnstykket må byttes fra tid til annen. Denne delen er utsatt for normal slitasje under bruk. Er denne dysen utslitt vil du vanligvis merke et redusert arbeidstrykk. Ta kontakt med forhandleren din for nærmere instruksjoner.

TABELL OVER RUTINEMESSIG VEDLIKEHOLD SOM KAN UTFØRES AV BRUKEREN

Beskrivelser:

Kontroller strøm kabel - rør - høytrykkskoblinger	Hver gang spyleren brukes
Første oljeskift i høytrykkspumpen	Etter 50 timer
Påfølgende oljeskift i høytrykkspumpen	Hver 500. time
Bytte og rense brenselstankene	Hver 100. time
Rense brenselstanken	Hver 100. time
Rense vannfilteret	Hver 50. time

AVKALKING

Fra tid til annen må spyleren avkalkes. Kalken i vannet avsettes delvis inne i det hydrauliske kretsløpet og på coilen, som kan begynne å fuske etter en stund.

Ta kontakt med vårt tekniske servicecenter for å få avkalket spyleren fra tid til annen. Dette vil spare deg for fremtidige utgifter og øke spylereffektivitet.

TABELL OVER VEDLIKEHOLD SOM MÅ UTFØRES AV TEKNISK SERVICECENTER

Beskrivelser:

Brenneren:	
Rense coilen	Hver 200. time
Avkalke coilen	Hver 300. time
Rense brenselspumpen	Hver 200. time
Bytte brenselstanken	Hver 200. time
Justere elektrodene	Hver 200. time
Bytte elektrodene	Hver 500. time
Bytte pakningene på høytrykkspumpen	Hver 500. time
Bytte dysen på munnstykke	Hver 200. time
Justere og kontrollere sikkerhetsutstyr	En gang i året

VIKTIG:

Disse periodene kan benyttes ved normal bruk av spyleren. Brukes spyleren under høy belastning, må de angitte intervallene reduseres.

Bruk kun originale reservedeler ved vedlikehold og/eller reparasjoner. Dette sikrer den aller beste kvalitet og driftssikkerhet. Manglende bruk av originale reservedeler fraskriver produsenten fra ethvert ansvar, og alt ansvar hviler på den som utfører arbeidet.

PERIODER UTE AV BRUK

Dersom spyleren ikke skal brukes i en lengre periode, bør maskinen frakobles, tankene tømmes for væske, og beskyttes mot støvansamling. Smør deler som kan ta skade av å tørke ut, slik som tilførselsslanger. Før spyleren igjen tas i bruk, må du kontrollere at det ikke har oppstått sprekker eller andre skader på vannslangene.

Oljer og produkter må avsettes i henhold til gjeldende lover.

KASSERING

Dersom man ikke lenger har til hensikt å bruke høytrykksspyleren anbefales det at den gjøres ubrukbar ved å kutte over den elektriske ledningen.

Det anbefales videre å uførliggjøre de delene av spyleren som kan utgjøre noen som helst fare, spesielt for barn som kan komme til å bruke høytrykksspyleren i lek.

Produktet er klassifisert som spesialavfall av typen WEEE, og er i overensstemmelse med alle nyere miljøkrav. Det må avsettes som spesialavfall, og ikke sammen med husholdningsavfall, i samsvar med gjeldende regelverk.

Avmonterte skrapdeler må ikke benyttes som reservedeler.

Norsk

PROBLEMLØSING

Før du forsøker å korrigere et oppstått problem, må du koble fra vann- og strømtilførselen.

FEIL	ÅRSAK	RÅD
Spyleren starter ikke når bryteren slås på.	Dårlig elektrisk forbindelse. Varmebeskyttelsen har slått ut.	Kontroller spenningen på strømmettet. Resett. (slår den ut igjen, ta kontakt med teknisk servicesenter).
Det fordeles ikke vann, eller det lekker fra vannsystemet med høyt trykk. Etter 30 sek. stopper spyleren. (DS Vers.)	Vannfilteret er tilstoppet. Feil i koplingen til vannettet. Nettkranen er lukket. Lekkasje fra høytrykkssystemet.	Rengjør det. Kontroller. Åpne den. Kontakt kundeservice.
Pumpen dreier, men når ikke nominelt trykk.	Vannfilteret er tilstoppet. Feil i koplingen til vannettet. Dampkontrollen er innkoplet. Stråledysen er slitt. Ventilene er skitne eller slitte. Kranen for vaskemiddel er åpen. Anordningen for trykkregulering på stråledyse er åpen (hvis finnes).	Rengjør det. Kontroller. Tilbakestill. Kontakt kundeservice. Kontakt kundeservice. Lukk den. Lukk den.
Når stråledysen er åpen synker og stiger trykket.	Stråledysen er tilstoppet eller deformert. Utilstrekkelig forsyning. Kranen for vaskemiddel er åpen.	Rengjør den eller kontakt kundeservice. Kontroller. Lukk den.
I forbindelse med bypass eller total stopp stopper spyleren. (ST - DS Vers.)	Små vannlekkasjer fra høytrykkssystemet.	Kontakt kundeservice.
Etter bypass starter ikke spyleren. (ST Vers.)	Spyleren har ikke blitt brukt på minst 3 min.	Start den opp igjen ved å dreie hovedbryteren "A" fig. 8 i pos. "0", og deretter i pos. "1".
Når temperaturregulatoren føres til ønsket posisjon tennes ikke varmtvannsbeholderen.	Mangel på drivstoff. Motorens rotasjonsretning er feil på trefasemodellene.	Kontroller drivstoffnivået i tanken, og kontroller om det finnes vann i drivstoffsystemet. Kontakt kundeservice.
Vannet er ikke varmt nok.	Temperaturregulatorens posisjon. Filtrene er tilstoppede. Varmtvannsbeholderens spiral er tilstoppet av kalk.	Kontroller. Rengjør eller bytt ut. Kontakt kundeservice.

Norsk

FEIL	ARSAK	RÅD
For mye røyk fra røkrøret.	Feil forbrenning. Drivstoffet inneholder skitt eller vann.	Rens drivstoffiltrene eller bytt dem ut. Kontakt kundeservice. Tøm beholderen og rengjør den skikkelig. Rens drivstoffiltrene.
Utilstrekkelig suging av vaskemiddel.	Kranen er lukket. Ikke mer vaskemiddel igjen. Spiralen eller slangen er tilstoppet.	Åpne den. Fyll opp beholderen med vaskemiddel. Kontakt kundeservice.
Vannlekkasjer fra toppdelen.	Pakningene er slitte.	Kontakt kundeservice.
Vann i oljen.	For høy fuktighet i rommet.	Bytt ut oljen.

NB. For å nullstille, dreii hovedbryter "A" fig. 8 i pos "0", og deretter i pos. "1".

VIKTIG:

Bruk kun originale reservedeler ved vedlikehold og/eller reparasjoner. Dette sikrer den aller beste kvalitet og driftssikkerhet. Brukes ikke originale reservedeler, fritas produsenten for alt ansvar.

Onnittelumme! Kiitämme sinua

siitä, että olet ostanut tämän pesurin. Olet osoittanut, että et tyydy kompromisseihin: *sinä haluat parasta*. Olemme laatineet tämän ohjekirjan, jotta voit täysin hyötyä tämän pesurin tarjoamista ominaisuuksista ja suorituskyvystä. Lue tämä ohjekirja kokonaan ennen kuin alat käyttää laitetta. Pesurissasi oleva **CE** merkki osoittaa, että se on valmistettu eurooppalaisten turvallisuusstandardien mukaisesti.

Meidän tuotevalikoimaamme kuuluvat myös sellaiset pesurilaitteet kuten: **PÖLYNIMURIT, LATTIAPESURIT, LATTIALAKAISIMET** ja täydellinen sarja **LISÄVARUSTEITA, KEMIKAALEJA** ja **PESUAINEITA**, jotka soveltuvat kaikenlaisten pintojen puhdistukseen. Pyydä täydellinen tuoteluettelomme jälleenmyyjältäsi.

KÄÄNNÖS ALKUPERÄISTEN OHJEIDEN.

Valmistaja ei ota vastuuta tässä ohjekirjassa olevista painovirheistä.

Valmistaja varaa myös oikeuden muuttaa ja päivittää tätä julkaisua ilman erillistä ilmoitusta tuotekehityksen vuoksi. Tämän ohjekirjan osittainenkin jäljentäminen ilman valmistajan lupaa on kiellettyä.

PESURIN VALMISTELU

Kärkiosan asentaminen.

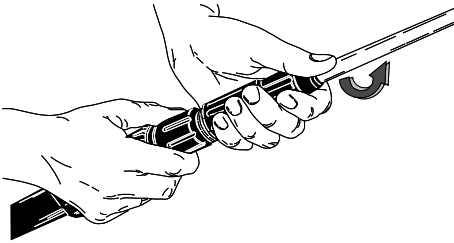

Kärkiosan asentaminen.

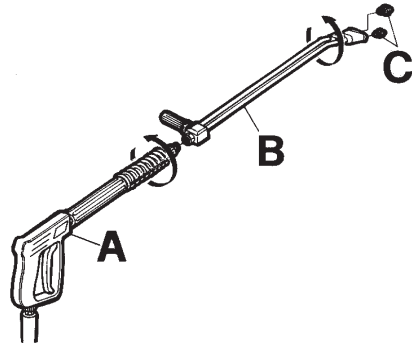

Vesiliitäntä.

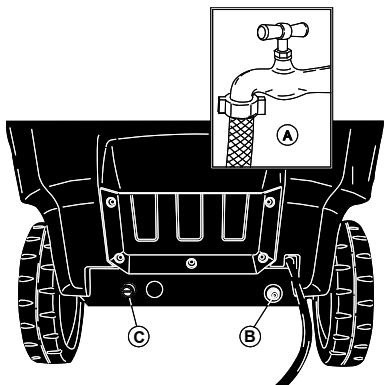

Sähkökytkentä.

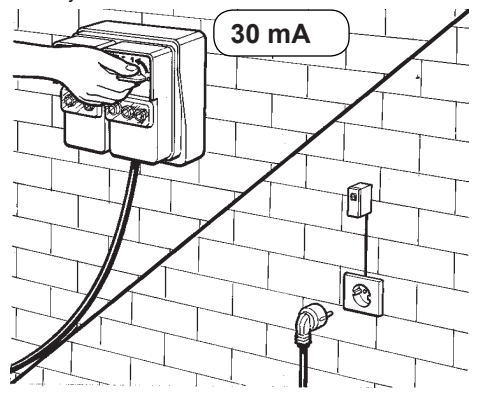

Lue tämä ohjekirja loppuun asti, ennen kuin kytket pesurin sähköverkkoon ja vesiliitäntään.

PESURISSA OLEVIEŃ MERKKIEŃ KUVAUS

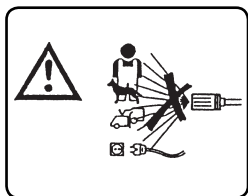

ÄLÄ KOHDISTA VESI-SUIHKUA IHMISIIN, ELÄI-MIIN, SEINÄPISTOIKKEISIIN TAI PÄÄLLE ITSE LAITTEE-SEEN.

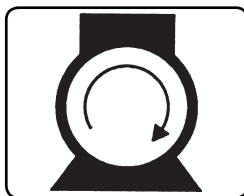

PUMPUN MOOTTORIN KYTKEMINEN.



VAROITUS: PALOVAMMAN VAARA.

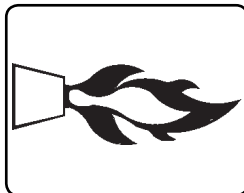

POLTTIMEN SYTYTTÄMI-NEN.

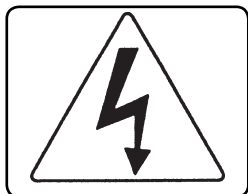

VAROITUS: SÄHKÖISKUN VAARA.

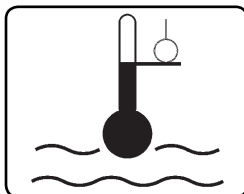

VEDEN LÄMPÖTILAN SÄÄTÄMINEN.

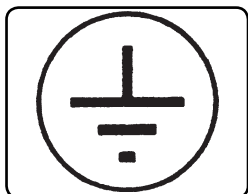

MAA.

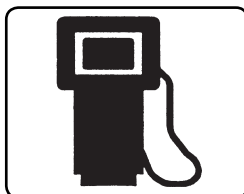

POLTTOAINE (DIESEL).

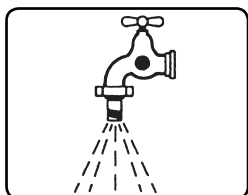

VEDEN SYÖTTÖ.



KEMIKAALIT (PESUAINE).

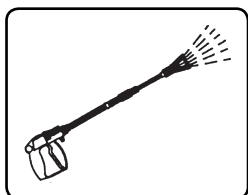

VEDEN TULO.



KUONANESTOAINE.

RISKILUOKITUS:**⚠ Vaara**

Varoittaa vaarasta, joka voi aiheuttaa vakavia tai kuolemaan johtavia onnettomuuksia.

⚠ Huomio

Varoittaa mahdollisista vaaroista, jotka voisivat aiheuttaa vakavia onnettomuuksia

Tärkeää

Varoittaa tilanteesta, joka voisi johtaa lieviin henkilö- tai omaisuusvahinkoihin.

JOHDANTO**⚠ Huomio**

Tämä ohjekirja pitää lukea ennen kuin pesuria asennetaan, valmistellaan käyttöä varten tai käytetään. Ohjekirja on olennainen osa tuotetta.

Lue tämän ohjekirjan varoitukset ja ohjeet huolellisesti, sillä niissä on tärkeitä tietoja laitteen **TURVALLISUUDESTA SITÄ KÄYTETTÄESSÄ JA HUOLLETTAESSA**, ja kiinnitä erityistä huomiota keltaisessa kirjasessa kerrotuihin yleisiin turvallisuusohjeisiin.

SÄILYTÄTÄMÄOHJEKIRJAHUOLELLISESTIMYÖHEMPÄÄ KÄYTTÖÄ VARTEN.**⚠ Huomio**

Laitteen käyttäjän ja sen huoltohenkilökunnan tulee tutustua käyttöoppaan sisältöön huolellisesti.

LUOKITTELU

Huomioi säännösten määräämät laitteen käyttöehdot, ja kiinnitä erityisesti huomiota allaolevaan luokitteluun.

Sähköiskulta suojautumisen osalta korkeapainepesuri kuuluu **LUOKKAAN I**.

Korkeapainepesuri luokitellaan tehtaalla ja kaikki sen turvallisuuslaitteet sinetöidään. **Niiden säätöarvoja ei saa muuttaa.**

Kuumavesipesurissa vesi lämmitetään polttimella johon syötetään **dieselpolttoainetta**.

Korkeapainepesuria pitää aina käyttää tasaisella alustalla, eikä sitä saa siirtää kun sillä työskennellään tai kun se on liitetty sähköverkkoon.

Jos tätä ohjetta ei noudateta, se aiheuttaa vaaran käyttäjälle.

Korkeapainepesuria ei saa käyttää syövyttävien tai räjähdysalttiiden aineiden (höyryt tai kaasut) läheisyydessä.

YLEISIÄ TURVALLISUUSOHJEITA KORKEAPAINEPESURIN KÄYTTÖSSÄ.**⚠ Huomio**

- Sähkökytkennän tekijän pitää olla pätevä sähköasentaja, joka noudattaa asianmukaisia säännöksiä (osalta ks. standardien IEC 60364-1) ja valmistajan ohjeita.

Väärä sähkökytkentä voi aiheuttaa vahinkoa ihmisille, eläimille tai esineille, eikä valmistaja ole vastuussa sellaisista vahingoista. Korkeapainepesureissa, joiden teho on alle 3 kW, on tulppa sähkökytkentää varten.

Tässä tapauksessa tarkista, että sähkövirtajärjestelmä ja verkkovirtapistokkeet ovat yhteensopivia laitteen laatassa ilmoitetun maksimivirran kanssa. (kW)

Jos et ole varma asiasta, kysy asiantuntijalta.

Jos seinäpistoke ja laitteen tulppa eivät ole yhteensopivia, vaihdata tulppa sopivaan tyyppiin pätevällä asiantuntijalla.

- Ennen kuin kytket laitteen, varmista että laatassa ilmoitetut tiedot vastaavat sähköjärjestelmää.

- Vältä jatkojohtojen käyttöä painepesurin virransyöttöön.

Varmista jatkojohtojen käytön yhteydessä, että pistoke ja pistorasia ovat vesitiiviitä. Tarkoitukseen sopimattomat jatkojohdot voivat aiheuttaa vaaratilanteita.

- Tämän laitteen sähköturvallisuutta voidaan mitata vain silloin, kun se on asianmukaisesti kytketty tehokkaaseen maadoitusjärjestelmään sähköturvallisuuslakien mukaisesti. (osalta ks. standardien IEC 60364-1).

- Nämä olennaiset turvallisuusasiat pitää tarkistaa. Jos et ole varma jostakin asiasta, kysy neuvoja sähköjärjestelmästä pätevältä

asiantuntijalta.

Valmistajaa ei voida pitää vastuussa vahingoista, jotka johtuvat maadoitusjärjestelmän puuttumisesta.

- Korkeapainepesuri pitää kytkeä sähköjärjestelmään moninapaisella kytkimellä jossa on ainakin 3 mm avoimet kontaktit. Tämän kytkimen pitää sähköominaisuuksiltaan olla yhteensopiva laitteen kanssa. (Tämä vaatimus ei koske korkeapainepesureita joiden tulppa ja sähköteho on alempi kuin 3 kW.) Varmista, että sähköverkko on varustettu differentiaalikytkimellä, joka keskeyttää virran tulon siinä tapauksessa, että maadoitusvirran häviö ylittää 30mA / 30ms tai varustettu laitteella, joka tarkastaa maadoituspiirin.

- Tämä laite saadaan irrottaa sähköjärjestelmästä vain vetämällä tulppa pois tai kytkemällä moninapainen kytkin pois päältä.

- Valmistaja ei vastaa mistään sellaisista vahingoista, jotka johtuvat yllä olevien säännösten laiminlyönnistä.

- Vesipuhdistajalla ymmärretään kiinteästi asennettua laitetta.

- "Total stop"- laitteet ovat sammuneina silloin, kun moninapainen katkaisin on käännetty "O" - asentoon ja pistoke on irti seinästä.

- Älä anna lasten, nuorten, psyykkisesti, fyysisesti tai muutoin laitteen käyttöön kykenemättömien, kokemattomien tai alkoholin vaikutuksen alaisena olevien henkilöiden käyttää laitetta.

Työpaikan turvallisuudesta vastaavan henkilön on varmistettava, että laitteen käyttäjät tuntevat sen käyttöohjeet.

Varmista, etteivät lapset pääse leikkimään höyrpesurilla.

- Käytä vain alkuperäisiä varaosia, sillä ne takaavat laitteen turvallisen käytön.

- Taipuisa letku, jolla pesurin karkiosa liitetään laitteeseen, ei saa vioittua. Jos se on vioittunut, vaihda se välittömästi.

- Korkeapainejärjestelmään liittyvät letkut, liittimet ja muut varusteet ovat erittäin tärkeitä korkeapainepesurin turvallisen käytön kannalta. Käytä vain valmistajan hyväksymiä alkuperäisvaraosia.

- Älä käytä korkeapainepesuria kun sen toiminta-alueen lähetyvillä on lapsia tai eläimiä.

- Korkeapainesuuttimet voivat olla vaarallisia jos niitä ei käytetä asianmukaisesti. Suuttimia ei saa koskaan kohdistaa ihmisiin tai eläimiin, sähkölaitteisiin tai itse laitteeseen.

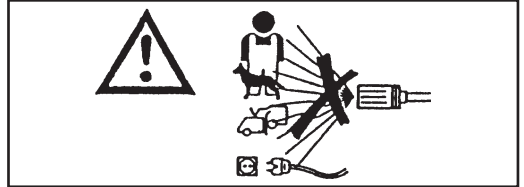

- Korkeapainepesurin suuttimet heiluttavat karkiosaa. Pidä tiukasti kiinni karkiosan kädensijasta.

- Korkeapainepesurin käytössä on otettava huomioon, millaista pesua aiotaan tehdä. Käytä riittäviä suojavaatteita irtoavia kiinteitä aineita tai ruosteaineita vastaan.

- Korkeapainepesurin käytössä on otettava huomioon, missä paikassa pesu aiotaan tehdä (esim. elintarviketehtaat, lääketehtaat jne.).

Asianmukaisia määräyksiä ja turvallisuusohjeita on noudatettava.

- Älä kohdistaa vesisuihkua omaasi tai muiden henkilöiden vartaloita kohden vaattei-

den tai kenkien pesemiseksi.

- Työskentelyn aikana kärkiosan liipaisinta (vipua) ei saa asettaa syöttöasentoon.

- Kuumaa vettä käyttävissä korkeapainepesuriessa veden lämmitykseen pitää käyttää dieselpolttoainetta. Muiden polttoaineiden käyttö on vaarallista.

- Ennen kuin aloitat minkä tahansa puhdistus- tai huoltotoimenpiteen, irrota laite sähkö- ja vedensyöttöverkosta.

- Tarkastuta laitteen turvallisuusvarusteet jossakin huoltokeskuksessamme säännöllisesti, ainakin kerran vuodessa.

- Jos käytät laitetta suljetussa tilassa, asenna savujen imujärjestelmä ja riittävä ilmanvaihtojärjestelmä huoneistoon.

- Laite on tarkoitettu käytettäväksi ulkotiloissa. Kuumaveden korkeapainepesuria pitää tarkkailla kun sillä työskennellään.

- Älä tuki korkeapainepesurin reikiä, tuuletusaukkoja tai lämmön- ja savunpoistojärjestelmiä.

- Älä käytä laitetta jos virtajohto on vioittunut. Kun haluat vaihtaa vioittuneen johdon, käänny vain jonkin teknisen keskuksemme puoleen. Käyttäjä ei saa vaihtaa tämän laitteen virtajohtoa.

- Älä aseta sähköjohtoa allttiiksi mekaaniselle jännitykselle. Varmista, ettei sen tiellä ole esteitä ja ettei se pääse litistymään.

- Minkä tahansa sähkölaitteen käyttö edellyttää joidenkin perussääntöjen noudattamista:

- Älä kosketa laitetta märillä tai kosteilla käsillä tai jaloilla.

- Älä käytä laitetta kun olet avojaloin tai kun vaatetuksesi ei ole asianmukainen.

- Älä vedä sähköjohdosta tai laitteesta, kun haluat irrottaa laitteen sähköverkosta. (Vesipuhdistajille, joiden kapasiteetti on alle 3kW ja jotka on varustettu pistokkeella.).

- Jos laite on vioittunut tai ei toimi kunnolla, kytke virta pois päältä (irrota laite sähköverkosta pääkatkaisijaa käyttämällä tai irrota vesipuhdistajan pistoke pistorasiasta, mikäli laitteen kapasiteetti on alle 3 Kwa ja irrota se vesiverkosta) varovasti.

Sähköiskulta suojautumisen osalta korkeapainepesuri kuuluu **LUOKKAAN I.**

Käänny jonkin teknisen keskuksemme puoleen.

Ylläolevan varoituksen noudattamatta jättäminen vapauttaa valmistajan kaikesta vastuusta, ja sitä pidetään tuotteen huolimattomana käyttönä.

KÄYTTÖTARKOITUS

Tämä laite on tarkoitettu yksinomaan seuraavien kohteiden puhdistamiseen: koneet, ajoneuvot, rakennukset ja sellaiset yleiset pinnat jotka soveltuvat puhdistettaviksi pesuainetta käyttävällä korkeapainepesurilla jonka paine on välillä 25 - 250 bar (360 - 3600 PSI).

Tämä laite on suunniteltu siten, että sen kanssa käytetään valmistajan toimittamia tai suosittelemia pesuaineita. Muiden pesuaineiden tai kemikaalien käyttäminen voi vaikuttaa laitteen turvallisuuteen.

Tätä laitetta saa käyttää vain siihen tarkoitukseen, johon se on erityisesti suunniteltu.

Kaikki muu käyttö on väärää ja siten kohtuutonta.

Esimerkkejä kohtuuttomasta käytöstä:

- Sellaisten pintojen peseminen, jotka eivät sovellu pestäväksi korkeapainesuuhkulla.
- Ihmisten, eläinten, sähkölaitteiden tai itse pesurin peseminen.
- Sopimattomien pesuaineiden tai kemikaalien käyttäminen.
- Kärkiosan liipsimen (vivun) lukitseminen syöttö-asentoon.

Valmistaja ei ole vastuussa sellaisista vahingoista, jotka johtuvat asiattomasta, väärästä tai kohtuuttomasta käytöstä. Turvallisuusmääräyksien osalta pesurit on valmistettu eurooppalaisten standardien.

EDELTÄVÄT TOIMENPITEET

PURKAMINEN PAKKAUKSESTA

Kun olet purkanut laitteen pakkauksesta, varmista että pesuri on vahingoittumaton. Jos et ole varma siitä, älä käytä laitetta.

Ota yhteys jälleenmyyjään.

Älä jätä pakkausmateriaalia (pusseja, laatikoita, nauvoja yms.) lasten ulottuville, sillä ne saattavat aiheuttaa vaaratilanteita. Ne tulee hävittää ja säilyttää laitteen asennusmaan säännöksiin mukaisesti.

LAITTEEN ERILLISTEN OSIEN ASENTAMINEN

Valmistaja asentaa kaikki laitteen tärkeimmät osat ja turvallisuusvarusteet.

Pakkausta ja kuljetusta varten jotkin pesurin vähemmän tärkeät osat toimitetaan erillisinä.

Käyttäjän pitää asentaa nämä osat kunkin asennussarjan mukana toimitettujen ohjeiden mukaisesti.

TIETOLAATTA:

Laitteen tärkeimmät ominaisuudet ilmoittava tietolaatta sijaitsee vaunussa ja se on aina näkyvässä.

⚠ Huomio

Kun ostat pesurisi, varmista että siinä on tunniste-laatta. Jos laattaa ei ole, ilmoita valmistajalle ja/tai jälleenmyyjälle välittömästi. Laitteita, joissa ei ole laattaa, ei saa käyttää eikä valmistaja ota niistä mitään vastuuta. Ilman laattaa olevat tuotteet ovat nimettömiä ja mahdollisesti vaarallisia.

POLTTOAINESÄILIÖN TÄYTTÄMINEN

Täytä säiliö dieselmoottorin polttoaineella (fig. 1).

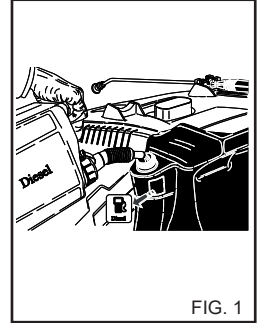

FIG. 1

⚠ Huomio

Älä käytä muuta polttoainetta kuin sitä, joka on ilmoitettu tunniste-laatussa.

Tarkista polttoaineen pinta aika ajoin silloin, kun pesuri on käynnissä.

Jos yrität käyttää pesuria ilman polttoainetta, polttoainepumppu saattaa vioittua.

PESUAINESÄILIÖN TÄYTTÄMINEN

⚠ Huomio

Valitse suositteluilta tuotteista se, joka soveltuu pesutehtävään (fig. 2) ja laimenna sitä vedellä pakkauksessa olevien ohjeiden mukaisesti.

Täytä pesuainesäiliö laimennetulla tuotteella (fig. 3).

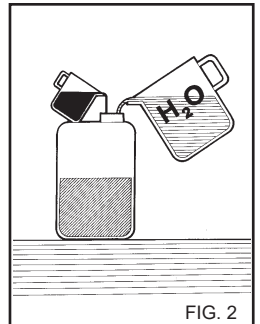

FIG. 2

Pyydä jälleenmyyjältäsi esite niistä pesuaineista, joita voidaan käyttää riippuen pesutehtävästä ja käsiteltävästä pinnasta.

Kun olet käyttänyt pesuainetta, pesuaineen syöttö pitää huuhdella puhtaalla vedellä.

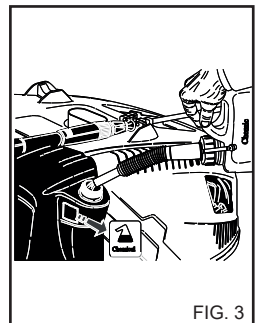

FIG. 3

Kalkinpoistoaineen säiliön täyttö. (jos on).

Täytä säiliö kalkinpoistoliuoksella. Käytä ainoastaan valmistajan ja/tai jälleenmyyjän suosittelemia tuotteita. Noudata tarkasti pakkauksen ohjeita. (Älä heitä kalkinpoistotuotetta luontoon).

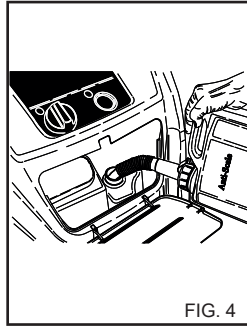

FIG. 4

KULJETUS

Irrota laite sähkö- ja vesiverkosta ennen siirron aloittamista. Vapauta laitteen sivulle sijoitettu seisontajarru ja työnnä laitetta tarkoitukseen olevaa kahvaa käyttämällä.

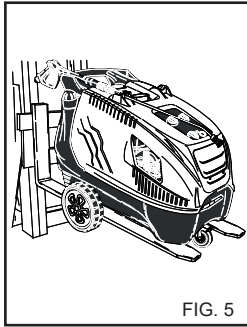

FIG. 5

NOSTO HAARUKKATRUUKILLA

Nosta laite sijoittamalla trukin haarukat tarkoitusta varten oleviin kohtiin. (fig. 5)

HALLINTALAITTEET

⚠ Huomio

Ennen kuin kytket laitteen vedensyöttöön ja sähköverkkoon, sinun pitää tietää miten pesurin hallintalaitteet toimivat. Kuvissa ja ohjekirjassa annettuja ohjearvoja pitää noudattaa tunnollisesti.

TURVALAITTEET

Turvallaitteiden tarkoitus on suojata käyttäjää ja laitetta. Älä muuta niiden ominaisuuksia ja käytä niitä vain niiden alkuperäiseen käyttötarkoitukseen.

Turvaventtiili: Käytetään korkeapaineella toimivan hydraulilaitteiston suojaamiseen ohitusventtiilin toimintahäiriöiden tai korkeapaineella toimivan hydraulisen laitteiston tukkeutumisen yhteydessä. Valmistaja on kalibroinut ja sinetöinyt venttiilin. Turvaventtiiliin saavat suorittaa toimenpiteitä ainoastaan huoltoiliikkeen.

Ruiskun kahvalle sijoitettu turvalaite: Estää kahvan vivun tahattoman käytön.

Lämpösuoja: Lämpösuoja pysäyttää laitteen sähkömoottorin mahdollisen ylikuumentumisen yhteydessä.

VESILIITÄNTÄ

Liitä syöttöletku vedensyöttöön (fig. 6A) ja pesurin letkuliittimeen (fig. 6B).

Tarkista, että syötettävän veden paine ja määrä ovat riittävät laitteen asianmukaisen toiminnan kannalta: 2+ 8 BAR (29+ 116 PSI).

Syöttöveden maksimilämpötila 50 °C (122 °F).

Liitä korkeapaineletku pesuriin (fig. 6C) ja kärkiosaan (fig. 7).

⚠ Vaara
Pesuria pitää käyttää puhtaalla vedellä. Likainen tai hiekkainen vesi, syövyttävät kemikaalit ja liuottimet voivat aiheuttaa pesurille vakavia vahinkoja.

⚠ Vaara
Älä koskaan ime pesuriin liuotinaineita tai laimentamattomia happoja! Esim. bensiini, maalien liuotinaineet tai dieselöljy. Suihkuputkesta tuleva höyry voi syttyä tai räjähtää erittäin helposti ja on myrkyllistä.

Valmistaja ei vastaa mistään sellaisista vahingoista, jotka johtuvat yllä olevien säännösten laiminlyönnistä.

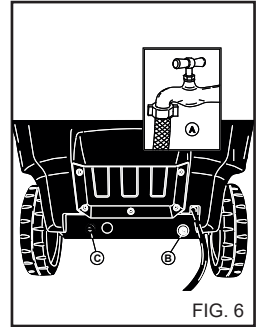

FIG. 6

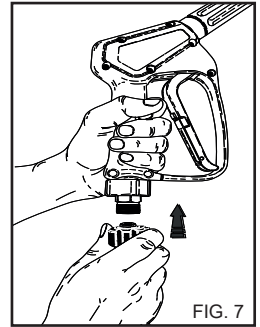

FIG. 7

SÄHKÖKYTKENTÄ

Pesurin kytkemisen sähköverkkoon saa tehdä vain pätevä asiantaja, joka voi varmistaa että kaikkia voimassa olevien säännösten ja normien mukaisesti.

Varmista, että sähköverkon jännite on sama jota pesuri käyttää; se ilmoitetaan tunnistelaatassa.

⚠ Vaara

- Suojaa sähkökaapeli siten, ettei se pääse liitistymään.

- Älä käytä laitetta jos virtajohto on vioittunut.

- Minkä tahansa sähkölaitteen käyttö edellyttää joidenkin perussääntöjen noudattamista:

- Älä kosketa laitetta märillä tai kosteilla käsillä tai jaloilla.
- Älä käytä laitetta kun olet avoaloin tai kun vaatetuksesi ei ole asianmukainen.
- Älä vedä sähköjohdosta tai laitteesta, kun haluat irrottaa laitteen sähköverkosta. (Vesipuhdistajille, joiden kapasiteetti on alle 3Kw ja jotka on varustettu pistokkeella).

Sähköiskulta suojautumisen osalta korkeapainepesuri kuuluu **LUOKKAAN I**.

Ylläolevan varoituksen noudattamatta jättäminen vapauttaa valmistajan kaikesta vastuusta, ja sitä pidetään tuotteen huolimattomana käyttönä.

**PESURIN
KÄYTTÄMINEN**

OHJAUSPANEELI

- A** - Päälle/pois kytkin
B - Lämpötilan säädin
C - Pesuaineen hallintatulpalla (jos on).
D - Painemittari.

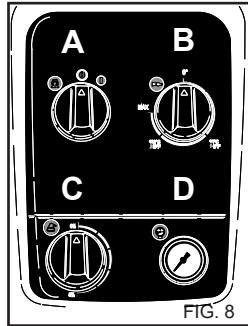

PESURIN KÄYNNISTÄMINEN

- 1) Käännä vedensyötön hana päälle (fig. 6A).
 - 2) Kytke vesipuhdistaja sähköverkkoon moninapaisella katkaisimella tai kytke se sähköverkkoon pistokkeella.
 - 3) Käynnistä pesuri kääntämällä valintakytkin asentoon 1 (fig. 8A).
- ⚠ Huomio**
 Veden tulo aiheuttaa voimakkaan reaktion suuttimeen. Pidä laitetta voimakkaasti molemmilla käsillä, ettei se pääse heilumaan.
- 4) Paina pistoolin liipasinta ja ala pestä.
 - 5) Kun haluat käyttää pesuria kuumalla vedellä, käännä lämpötilan säädin (fig. 8B) suositeltuun pesuarvoon.

⚠ Huomio

“Total stop”-järjestelmän vesipuhdistajien moottoreiden toiminta käynnistetään tai pysäytetään suuttimen varressa olevan vivun avulla.

⚠ Vaara

Älä lukitse käynnistysvipua jatkuvalle ruiskutukselle.

TÄRKEÄÄ.

Jotta vedensyötöstä ei pääsisi epäpuhtauksia tai ilmakuplia, suosittelemme että käynnistät pesurin ensimmäisellä kerralla ilman karkiosaa ja annan veden juosta muutaman sekunnin ajan.
 Epäpuhtaudet saattavat tukkia suuttimen ja aiheuttaa toimintahäiriön (fig. 9).

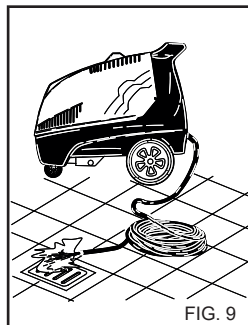

LISÄVARUSTEIDEN KÄYTTÖ.

Painepesurin mukana toimitetaan 25° kulman viuhkasuutin suurien pintojen pesuun.

⚠ Huomio

Käytä suihkua riittävältä etäisyydeltä, jotta vältyt korkean paineen aiheuttamilta vahingoilta.

PYÖRIVÄ SUUTIN (valinnainen lisävaruste)

Painepesuri voidaan varustaa myös pyörivällä suuttimella pintyneemmän lian poistamiseen.

⚠ Vaara:

Käytä suihkua riittävältä etäisyydeltä, jotta vältyt korkean paineen aiheuttamilta vahingoilta.
 Älä suuntaa suihkua henkilöitä, eläimiä tai pistorasioita kohden.

PESURIN PYSÄYTTÄMINEN

- 1) Kytke lämmitin pois päältä kääntämällä paineen säädin asentoon "0" (fig. 8B).
- 2) Anna pesurin suihkuttaa pelkästään kylmää vettä ainakin 30 sekuntia, jotta boileri jäähtyy.
- 3) Pysäytä pesuri kääntämällä valintakytkin asentoon "0" (fig. 8A).
- 4) Päästä paine pois korkeapaineletkusta painamalla pistoolin liipasinta .
- 5) Irrota laite sähköverkosta moninapista katkaisijaa käyttämällä tai vedä pistoke pistorasiasta.
- 6) Käännä vedensyöttöhana (fig. 6A) pois päältä.

⚠ Huomio

- Sammuuta vesipuhdistaja ja moninapaista katkaisijaa käyttämällä tai irrota pistoke pistorasiasta silloin, kun pistut laitteen luota vaikkakin vain hetkeksi.

- “Total stop”- laitteet ovat sammuneina silloin, kun moninapainen katkaisin on käännetty “0” - asentoon ja pistoke on irti seinästä.

- Lukitse laitteen varressa oleva turvalaite silloin, kun laitetta ei käytetä. (fig. 10).

- Vesipuhdistajan käyttö ilman vettä aiheuttaa vakavia vaurioita pumpun tiivisteille.

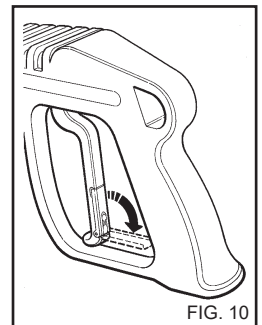

KAKSINKERTAISEN KÄRKIOSANTAISÄÄDETTÄVÄN PÄÄN (Fig. 11).

Kaksinkertaisella kärkiosalla tai säädettävällä päällä voi valita matala- tai korkeapaine-suihkun. Painetta valittaessa pistoolin pitää olla asennossa 1. Korkeapaine: asento 2.

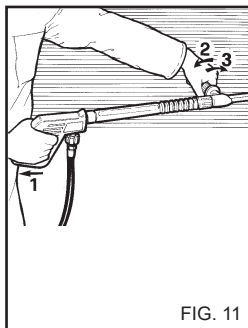

FIG. 11

PAINEEN SÄÄTÄMINEN JA HÖYRYN KÄYTTÖ

Tässä kappaleessa käsitellään vain niitä malleja, jotka on varustettu "paineensäädin" laitteella. Paineensäätimellä, fig. 12, käyttäjä voi säätää työpainetta. Kun nappi C on käännetty vastapäivään (B) (minimi), toimintapaine vähenee.

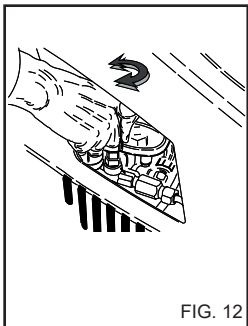

FIG. 12

Käännä termostaatin nappi "B" (fig. 8) höyryasentoon, kun haluat korottaa syötettävän veden lämpötilaa.

Kun työlämpötila on korkeampi kuin 95 °C (203 °F), työpainetta pitää olla ≤ 32 bar (460 PSI).

Käytä höyrysuutinta (toimitetaan lisävarusteena).

⚠ Huomio

Kun käytät kiehuvaa vettä, "höyryvaihe", varo aukkoja joista höyry poistuu (palovammavaara).

Kun lopetat "höyryvaiheen" käyttämisen, käännä termostaatin nappi "B" asentoon "0" (fig. 8) ja anna laitteen jäähtyä noin 3 minuutin ajan pistooli päällä.

NEUVOJA PESUAINIEN KÄYTTÖSTÄ

⚠ Huomio

Tämä pesuri on suunniteltu käytettäväksi valmistajan toimittamien tai suosittelemien pesuainien kanssa.

Muiden pesuainien tai kemikaalien käyttö voi vaikuttaa pesurin turvallisuuteen.

- 1) Laitteen luontoystävällisyys, suosittelemme pesuainien kohtuullista käyttöä, pakkaukseen painettujen ohjeiden mukaisesti.
- 2) Valitse suositeltavista tuotteista se, joka soveltuu pesu- tehtävään ja laimenna se vedellä pakkaukseen painettujen ohjeiden mukaisesti, tai siten kuin kuuma- tai kylmävesipesurin mallista riippuen parhaiten soveltuu.
- 3) Pyydä jälleenmyyjältä pesuainien esite.

OIKEA PESUTAPA PESUAINIEN KÄYTTÄESSÄ

1) Valmista lian ja pestävän pinnan kannalta parhaiten soveltuva pesuaineliuos.

2) Käynnistä pesuri, käännä pesuainehana päälle (jos laitteessa on), käännä pesuaineen imu päälle kärkiosaan ja suihkuta likaista pintaa laimennetulla tuotteella, työskennellen alhaalta ylös.

Anna vaikuttaa muutama minuutti.

3) Huuhtelee koko pinta hyvin ylhäältä alas kuumalla tai kylmällä vedellä käyttäen korkeapainetta.

4) Huuhtelee korkeapaineinen vesipiiri pesuaineen käytön jälkeen: käytä pumpua 1 minuutin ajan annosteluhana täysin suljettuna.

HUOLTO

KÄYTTÄJÄ SAA SUORITTA VAIN TÄSSÄ OHJEKIRJASSA MAINITUT TOIMENPITEET. KAIKKI MUUT TOIMENPITEET OVAT KIELLETTYJÄ.

⚠ Vaara

Boilerin, korkeapainepumpun, sähköosien ja muiden turvallisuusvarusteiden huollon saa suorittaa vain tekninen huolto-keskuksemme.

Valmistaja ei ole vastuussa vahingoista, jotka johtuvat varomattomasta käytöstä, laitteeseen tehdyistä muutoksista, vääristä korjaustoimenpiteistä tai korjauksista, jotka on tehty joku muu kuin valmistajan valtuuttama henkilö.

Käyttäjän tulee säilyttää kaikki korjauksiin ja huoltoihin liittyvät asiakirjat ja lakien edellyttämät asennustodistukset (osalta ks. standardien IEC 60364-1) sekä tämä ohjekirja.

Tarkastuta laitteen turvallisuusvarusteet ja säätöarvot jollakin teknisellä keskuksellamme säännöllisesti, ainakin kerran vuodessa.

Varsinkin tehtaalla säädetyt korkeapainepesurin pakokaasujärjestelmä pitää tarkastuttaa.

Valmistaja on säätänyt pakokaasuvarvot edellyttäen, että pakokaasuissa on CO-pitoisuus alle 0,04%, ja savupitoisuus vastaa Shell-Bacharachin nro 2:ta voimassaolevien lakien mukaisesti.

⚠ Vaara

Irrota laite sänköverkosta moninapista katkaisijaa käyttämällä tai vedä pistoke pistorasiasta sähkö- ja vedensyöttöverkosta sulje syöttöhana (katso sähkö - ja vesiverkostoon kytkemistä käsittelevää kappaletta) ennen kuin suoritat mitään huolto-toimenpiteitä. Kun huolto on tehty loppuun, varmista että sulkupaneelit on oikein koottu ja kiinnitetty ruuveilla, ennen kuin kytket pesurin verkkoihin.

Tämän ohjeen noudattamatta jättäminen voi aiheuttaa sähköiskun.

JÄÄTYMISEN ESTÄMINEN

Pesuria ei saa asettaa alttiiksi jäätymiselle.

Jos pesuri jätetään tilaan, jossa se on altis jäätymiselle, kun työ on tehty tai kun laite varastoidaan, laitteeseen pitää laittaa jäätyminenestoainetta jotta vältetään laitteen hydraulikan vahingoittuminen.

JÄÄTYMISENESTOAIINEEN KÄYTTÄMINEN (Fig. 13).

- 1) Kytke vedensyöttö (hana) pois päältä, irrota letku ja käytä pesuria kunnes se on täysin tyhjä.
- 2) Sammuta vesipuhdistin asettamalla käynnistyskatkaisin "0"- asentoon. (Fig. 8A).
- 3) Valmista jäätyminenestoaineen liuos.
- 4) Upota syöttöputki jääne-
stoainetta sisältävään astiaan.
- 5) Käynnistä vesipuhdistin asettamalla käynnistyskatkaisin "I"- asentoon.
- 6) Käynnistä pesuri ja anna sen käydä kunnes jäätyminen-
estoainetta tulee kärkeä.
- 7) Ime jäätyminenestoainetta myös pesuaineen syöttöjär-
jestelmään.
- 8) Irrota laite sähköverkosta moninapista katkaisijaa käyttämällä tai vedä pistoke pistorasiasta.
- 9) Jos kuumavesipesuri on varustettu vesisäiliöllä, puhdi-
stuslius pitää kohdan 3 mukaisesti kaataa suoraan säiliöön.

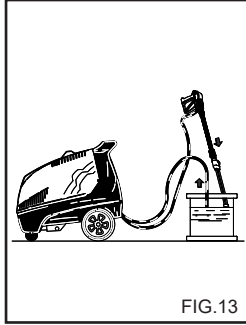

FIG. 13

⚠ Huomio

Jäänestoaine voi vahingoittaa luontoa. Seuraa tuotteen muka-
na olevia käyttöohjeita erittäin tarkasti. (Älä heitä jäänestoai-
netta luontoon).

PUMPPUÖLJYN PINNAN TARKISTUS JA ÖLJYNVAIHTO

Tarkista korkeapainepumpun öljyn pinta ajoittain mittalasista (fig. 14A) tai mittatikusta (fig. 14B). Jos öljy näyttää maitomai-
selta, soita välittömästi tekniseen huoltokeskukseen. Vaihda öljy ensimmäisten 50 käyttötunnin jälkeen ja sen jälkeen aina 500 käyttötunnin jälkeen tai kerran vuodessa. Toimi seuraavasti:

- 1) Irrota pumpun alla oleva tyhjennyskorkki (fig. 14C).

- 2) Irrota korkki mittatikulla (fig. 14).

- 3) Valuta kaikki öljy ulos säi-
liöön ja toimita se valtuutet-
tuun öljynkeräys- ja poistoke-
skukseen.

- 4) Laita tyhjennysruuvi pai-
kalleen ja kaada tuoretta öljyä
yläosassa oleva täyttöaukon
kautta (fig. 15A) kunnes se
saavuttaa mittalasissa olevan
pinnan (fig. 15B).

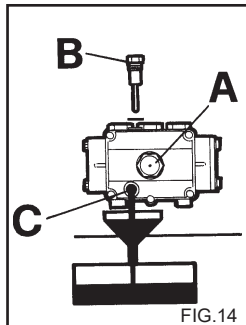

FIG. 14

Pyydä huoltopalvelua suorit-
tamaan sellaista vesipuhdi-
stajien öljynvaihto, joissa ei
ole öljyn vuodatuskorkkia.

Käytä vain SAE 15W 40
öljyä.

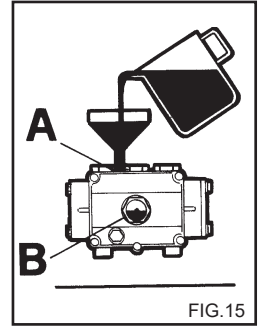

FIG. 15

POLTTOAINESUODATTI- MEN JA SÄILIÖN PUHDI- STAMINEN

Poista polttoainesuodatin (fig.
16) ja laita se paikalleen.
Vaihda se aika ajoin.

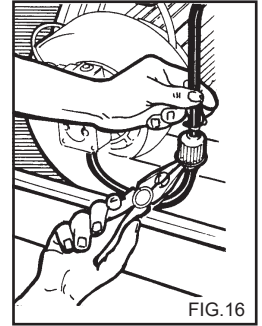

FIG. 16

Tyhjennä polttoainesäiliö.

Avaa tyhjennyskorkki (fig.
17) (jos on) ja tyhjennä
epäpuhtaudet säiliöön.
Huuhtelee säiliö puhtaalla
polttoaineella ja sulje tyhjen-
nyskorkki.

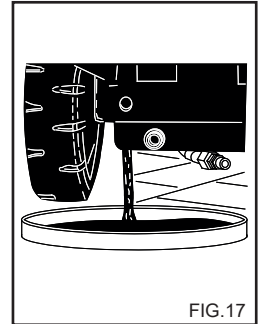

FIG. 17

VEDENSUODATTIMEN PUHDISTAMINEN

Puhdista vedensyötön suoda-
tin säännöllisesti ja poista siitä
epäpuhtaudet (fig. 18).

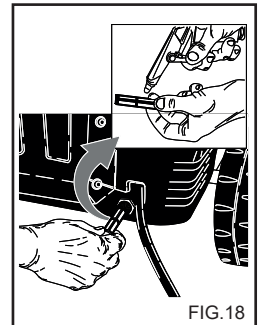

FIG. 18

Suomi

SUUTTIMEN VAIHTAMINEN

Kärkiosaan asennettu korkeapainesuutin pitää vaihtaa aika ajoin, koska kyseinen osa kuluu normaalissa käytössä. Kuluminen huomaa yleensä siitä, että pesurin työpaine alenee. Kun haluat vaihtaa osan, ota yhteys toimittajaan ja/tai jälleenmyyjään ja kysy neuvoa.

TAULUKKO KÄYTTÄJÄN SUORITAMISTA RUTIINIHUOLOISTA

Toimenpiteiden kuvaus:

Tarkista virtajohto - putket - korkeapaineliittimet	Jokainen käyttökerta
Ensimmäinen korkeapainepumpun öljynvaihto	50 tunnin jälkeen
Seuraavat korkeapainepumpun öljynvaihdot	Jokaisen 500 tunnin jälkeen
Vaihda ja puhdista polttoainesuodattimet	Jokaisen 100 tunnin jälkeen
Puhdista polttoainesäiliö	Jokaisen 100 tunnin jälkeen
Puhdista vedensuodatin	Jokaisen 50 tunnin jälkeen

KUONANPOISTO

Laitteesta pitää aika ajoin poistaa kuona, koska veteen sisältyvä kuona kerääntyy hydrauliiikan sisään ja käämi tukkeutuu.

Ota yhteyttä tekniseen huoltokeskukseemme laitteeseen kerääntyneen kuonan poistamiseksi aika ajoin; tämä säästää rahaa ja lisää pesurin tehoa.

TAULUKKO TEKNISEN HUOLTOKESKUKSEN SUORITAMISTA YLIMÄÄRÄINEN HUOLTO

Toimenpiteiden kuvaus:

Boileri: Puhdista käämi	Jokaisen 200 tunnin jälkeen
Poista kuona	Jokaisen 300 tunnin jälkeen
Puhdista polttoainepumppu	Jokaisen 200 tunnin jälkeen
Vaihda polttoainesuutin	Jokaisen 200 tunnin jälkeen
Säädä elektrodit	Jokaisen 200 tunnin jälkeen
Vaihda elektrodit	Jokaisen 500 tunnin jälkeen
Vaihda korkeapainepumpun tiivisteet	Jokaisen 500 tunnin jälkeen
Vaihda kärkiosan suutin	Jokaisen 200 tunnin jälkeen
Kalibroi ja tarkista turvallisuusvarusteet	Kerran vuodessa

TÄRKEÄÄ:

Nämä aikavälit koskevat tavallisia työskentelyolosuhteita. Kun työskentelyolosuhteet ovat raskaat, lyhennä aikavälitä. Kun teet huoltoja ja/tai korjauksia, käytä vain alkuperäisiä varaosia, sillä ne ovat laadukkaimpia ja luotettavimpia. Valmistaja ei vastaa vahingoista, jotka johtuvat muiden kuin alkuperäisten varaosien käytöstä. Vastuu siirtyy vaihtotoimenpiteen suorittajalle.

KUN LAITETTA EI KÄYTETÄ PITKÄÄN AIKAAN

Jos laitetta ei käytetä pitkään aikaan, irrota kaikki syöttölähteet, tyhjennä kaikkien käyttönesteiden säiliö(t) ja suoja kaikki osat, jotka voivat vahingoittua pölyn kerääntymisestä.

Rasvaa ne osat, jotka voivat vahingoittua kuivumisesta, kuten syöttöletkut. Kun alat jälleen käyttää laitetta, varmista etä vedensyöttöletkuissa ei ole halkeamia tai viiltoja.

Öljyt ja kemialliset tuotteet tulee hävittää voimassa olevien lakien mukaisesti.

LAITTEEN ROMUTTAMINEN

Varmista tämän lisäksi, etteivät käytöstä poistetun painepesurin mitkään osat pääse aiheuttamaan vaaratilanteita erityisesti lapsille, jotka saattaisivat käyttää romutettavaa painepesuria leikkikalunaan.

Tämä tuote on sähkö- ja elektroniikkateollisuuden erityisjäte (WEEE) ja kuuluu uusien ympäristön suojelua käsittelevien direktiivien piiriin. Tämän vuoksi se on hävitettävä voimassa olevien lakien ja säännösten mukaisesti erillään tavallisista kotitalousjätteistä.

Älä käytä romuksi tarkoitettuja osia varaosina.

Suomi

VIANETSINTÄ

Ennen kuin suoritat mitään toimenpiteitä, irrota pesuri sänköverkossa moninapista katkaisijaa käyttämällä tai vedä pistoke pistorasiasta

VIKA	SYY	KORJAUS
Pesuri ei käynnisty virtaa kytkettäessä.	Viallinen sähkö-kytkentä. Lämpösuoja on lauennut.	Tarkista verkon jännite. Aseta uudelleen (jos se laukeaa uudelleen, ota yhteys huoltokeskukseen).
Vettä ei suihkua tai korkeapaineisessa vesipiirissä on vuoto; 30 s.:n kuluttua painepesuri pysähtyy. (DS Ver.).	Veden syöttösuodatin on tukossa. Vesijohtoon liitäntä viallinen. Vesihana suljettu. Vuotoja korkeapaineipiirissä.	Puhdista se. Tarkista. Avaa se. Ota yhteys huoltokeskukseen.
Pumppu kiertää, mutta ei saavuta nimellispainetta.	Veden syöttösuodatin on tukossa. Vesijohtoon liitäntä viallinen. Paineensäätöventtiili on minimissä. Pistoolin suutin kulunut. Likaiset tai kuluneet venttiilit. Pesuainehana auki. Pistoolin paineensäätölaite auki (jos asennettu).	Puhdista se. Tarkista. Säädä sitä. Ota yhteys huoltokeskukseen. Ota yhteys huoltokeskukseen. Sulje se. Sulje se.
Ruiskun ollessa auki paine laskee ja nousee.	Suutin tukossa tai vääntynyt. Riittämätön vedensyöttö. Pesuainehana auki.	Puhdista se tai ota yhteys huoltokeskukseen. Tarkista. Sulje se.
Ohitus- tai täydellisessä pysäytysvaiheessa painepesuri pysähtyy. (Ver. ST - DS).	Veden mikrovuotoja korkeapaineipiiristä.	Ota yhteys huoltokeskukseen.
Ohitus- tai pysäytysvaiheessa painepesuri pysähtyy. (Ver. ST).	Painepesuri on ollut käyttämättömänä vähintään 3 min.	Käynnistä se uudelleen kääntämällä pääkatkaisin "A" kuva 8 asentoon "0" ja sitten asentoon "I".
Kun lämpötilan säädin käännetään haluttuun asentoon, kattila ei käynnisty.	Dieselöljy loppunut. Moottorin kiertosuunta virheellinen kolmivaihemalleissa.	Tarkista dieselöljyn taso säiliössä ja tarkista, onko polttoaineen imupiirissä vettä. Ota yhteys huoltokeskukseen.
Vesi ei riittävän kuumaa.	Lämpötilan säätimen asento. Tukkeutuneet suodattimet. Kattilan kierukka tukkeutunut kalkkikerääntymistä.	Tarkista. Puhdista tai vaihda. Ota yhteys huoltokeskukseen.

Suomi

VIKA	SYY	KORJAUS
Poistoputkesta tulee liikaa savua.	Palaminen ei tapahdu oikein. Palaminen vaihtelevaa epäpuhtauksista tai vedestä johtuen.	Puhdista dieselöljyn suodattimet tai vaihda ne. Ota yhteys huoltokeskukseen. Tyhjennä säiliö ja puhdista se huolellisesti. Puhdista dieselöljyn suodattimet.
Pesuaineen imu ei riittävää.	Hana kiinni. Pesuaine loppunut. Kierukka tai putki tukossa.	Avaa se. Täytä pesuainesäiliö. Ota yhteys huoltokeskukseen.
Vesivuodot päästä.	Kuluneet tiivisteet.	Ota yhteys huoltokeskukseen.
Vettä öljyn seassa.	Ympäristön kosteusarvo on liian korkea.	Vaihda öljy.

HUOM. Nollaa merkkivalot kääntämällä pääkatkaisin "A" kuva 8 asentoon "0" ja sitten asentoon "1".

TÄRKEÄÄ:

Kun suoritat huoltoja ja/tai korjauksia, käytä ainoastaan alkuperäisiä varaosia, sillä ne ovat kaikkein laadukkaimpia ja luotettavimpia. Muiden kuin alkuperäiste varaosien käyttäminen vapauttaa valmistajan kaikesta vastuusta.

Ελληνικά

Συγχαρητήρια Θα θέλαμε να σας ευχαριστήσουμε

για την αγορά αυτού του μηχανήματος. Αποδειξάτε ότι δεν κάνετε συμβιβασμούς: Θέλετε το καλύτερο. Ετοιμάσαμε το παρόν εγχειρίδιο για να σας επιτρεψουμε να εκτιμήσετε πλήρως την ποιότητα και την υψηλή απόδοση που προσφέρει αυτό το μηχάνημα καθαρισμού με ζεστό νερό. Συνιστάται να το διαβάσετε πριν από τη χρήση. Το σήμα **CE** του μηχανήματος σας, αποδεικνύει ότι η κατασκευή τηρεί τους Ευρωπαϊκούς Κανονισμούς Ασφαλείας.

Επίσης σας προτείνουμε μια πλήρη γκάμα μηχανημάτων καθαρισμού όπως:
ΗΛΕΚΤΡΙΚΕΣ ΣΚΟΥΠΕΣ, ΣΥΣΚΕΥΕΣ ΠΟΥ ΚΑΘΑΡΙΖΟΥΝ ΚΑΙ ΣΤΕΓΝΩΝΟΥΝ ΔΑΠΕΔΑ καθώς και μια πλήρη γκάμα **ΑΕΞΟΣΥΑΡ, ΧΗΜΙΚΩΝ ΑΠΟΡΡΥΠΑΝΤΙΚΩΝ** για τον καθαρισμό οποιασδήποτε επιφάνειας. Ζητήστε από το κατάστημα πώλησης τον πλήρη κατάλογο των προϊόντων μας.

ΜΕΤΑΦΡΑΣΗ ΤΟΥ ΠΡΩΤΟΤΥΠΟΥ ΤΩΝ ΟΔΗΓΙΩΝ ΧΡΗΣΗΣ

Το κείμενο έχει ελεγχθεί προσεκτικά, παρόλα αυτά τυχόν τυπογραφικά λάθη πρέπει να ανακοινωθούν στον κατασκευαστή. Επίσης επιφυλάσσεται του δικαιώματος να βελτιώσει το προϊόν και να επιφέρει τροποποιήσεις στην παρούσα έκδοση χωρίς προειδοποίηση. Επίσης απαγορεύεται οποιαδήποτε αναπαραγωγή, ακόμα και μερική, του παρόντος χωρίς την εξουσιοδότηση του κατασκευαστή.

ΠΡΟΕΤΟΙΜΑΣΙΑ ΤΟΥ ΜΗΧΑΝΗΜΑΤΟΣ ΚΑΘΑΡΙΣΜΟΥ

Τοποθέτηση του ακροφυσίου.

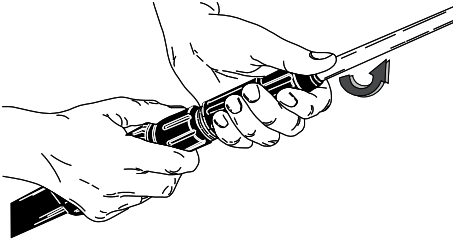

Τοποθέτηση του ακροφυσίου.

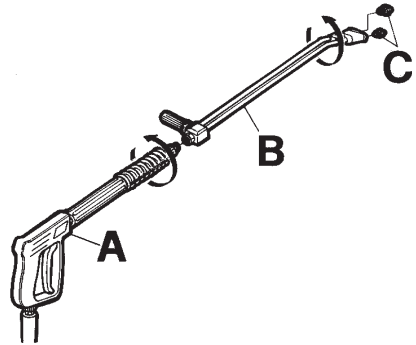

Συνδεση στην υδραυλικη εγκατασταση.

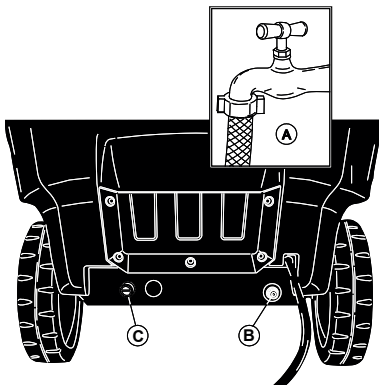

Συνδεση στην ηλεκτρικη εγκατασταση.

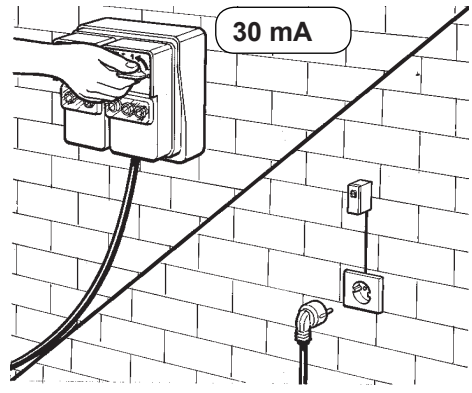

Συνεχίστε να διαβάζετε τις παρούσες οδηγίες χωρίς να συνδέσετε το μηχάνημα καθαρισμού στην ηλεκτρική και υδραυλική εγκατάσταση.

ΠΕΡΙΓΡΑΦΗ ΤΩΝ ΣΥΜΒΟΛΩΝ ΤΟΥ ΜΗΧΑΝΗΜΑΤΟΣ ΚΑΘΑΡΙΣΜΟΥ

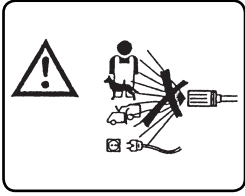

ΜΗΝ ΚΑΤΕΥΘΥΝΕΤΕ ΤΟΝ ΑΤΜΟ ΠΡΟΣ ΑΤΟΜΑ, ΖΩΑ, ΠΡΙΖΕΣ ΡΕΥΜΑΤΟΣ, ΠΡΟΣ ΤΟ ΙΔΙΟ ΤΟ ΜΗΧΑΝΗΜΑ.

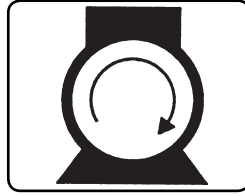

ΑΝΑΜΜΑ ΚΙΝΗΤΗΡΑ ΑΝΤΑΙΙΑΣ



ΠΡΟΣΟΧΗ ΚΙΝΔΥΝΟΣ ΕΓΚΑΥΜΑΤΩΝ

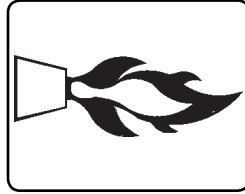

ΑΝΑΜΜΑ ΚΑΥΣΤΗΡΑ

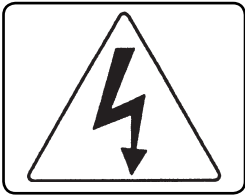

ΠΡΟΣΟΧΗ ΚΙΝΔΥΝΟΣ ΗΛΕΚΤΡΟΠΛΗΞΙΑΣ

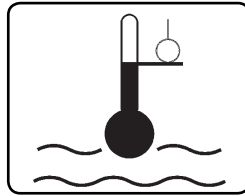

ΡΥΘΜΙΣΗ ΘΕΡΜΟΚΡΑΣΙΑΣ ΝΕΡΟΥ

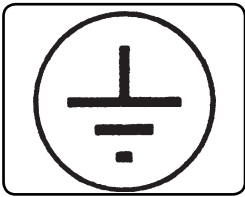

ΓΕΙΩΣΗ

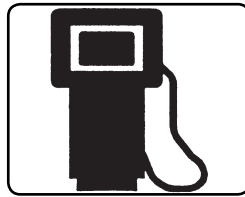

ΚΑΥΣΙΜΟ (ΠΕΤΡΕΛΑΙΟ)

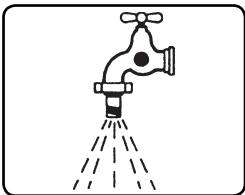

ΕΙΣΟΔΟΣ ΝΕΡΟΥ



ΧΗΜΙΚΟ ΠΡΟΙΟΝ (ΑΠΟΡΡΥΠΑΝΤΙΚΟ)

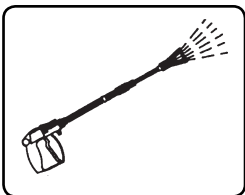

ΕΞΟΔΟΣ ΝΕΡΟΥ



ΑΠΟΣΚΛΗΡΥΝΤΙΚΟ

ΚΑΤΑΤΑΞΗ ΤΩΝ ΚΙΝΔΥΝΩΝ:**⚠ Κίνδυνος**

Για έναν επικείμενο κίνδυνο που μπορεί να προκαλέσει σοβαρό τραυματισμό ή θάνατο

⚠ Προσοχή

Για μια κατάσταση πιθανού κινδύνου που μπορεί να προκαλέσει σοβαρό τραυματισμό

Σημαντικό

Για μια κατάσταση πιθανού κινδύνου που μπορεί να προκαλέσει ελαφρύ τραυματισμό σε άτομα ή βλάβες

ΑΓΩΓΗ**⚠ Προσοχή**

Πρέπει να διαβάσετε το παρόν εγχειρίδιο πριν αρχίσετε την εγκατάσταση, λειτουργία και χρήση του μηχανήματος καθαρισμού. Το παρόν εγχειρίδιο αποτελεί αναπόσπαστο μέρος του προϊόντος.

Διαβάστε προσεκτικά τις προειδοποιήσεις και οδηγίες του παρόντος εγχειριδιου επειδη παρεχουν σημαντικες πληροφοριες σχετικα με την ΑΣΦΑΛΕΙΑ ΧΡΗΣΗΣ και ΣΥΝΤΗΡΗΣΗΣ και συγκεκριμενα τους γενικους κανονισμους ασφαλειας που περιεχονται στο κιτρινο μερος.

ΦΥΛΑΞΤΕ ΜΕ ΠΡΟΣΟΧΗ ΤΟ ΠΑΡΟΝ ΕΓΧΕΙΡΙΔΙΟ ΓΙΑ ΚΑΘΕ ΠΕΡΑΙΤΕΡΩ ΧΡΗΣΗ.

⚠ Προσοχή

Το περιεχόμενο του παρόντος εγχειριδιου πρπει να γνωστοποιηθει στο χρηστη του μηχανηματος καθαρισμου και στα ατομα που εκτελουν την τακτικη συντηρηση.

ΚΑΤΗΓΟΡΙΑ

Η συσκευή καθαρισμού υψηλής πίεσης από πλευράς προστασίας κατά της ηλεκτροπληξίας είναι μια συσκευή Κατηγορίας I.

Η συσκευή καθαρισμού υψηλής πίεσης ρυθμίζεται στο εργοστάσιο και όλες οι διατάξεις ασφαλείας που περιέχει είναι ασφαλισμένες. Απαγορεύεται η αλλαγή των τιμών ρύθμισης.

Η συσκευή καθαρισμού υψηλής πίεσης πρέπει πάντα να χρησιμοποιείται πάνω σε ένα σταθερό και επίπεδο έδαφος, επίσης δεν πρέπει να μετατοπίζεται κατά τη λειτουργία της ή όταν είναι συνδεδεμένη στο ηλεκτρικό δίκτυο.

Το μηχανήμα καθαρισμού θεωρείται σαν συσκευή μοιωνής εγκατάστασης.

Η μη τηρήση αυτού του κανονισμού μπορεί να είναι επικίνδυνη.

Η συσκευή καθαρισμού υψηλής πίεσης δεν πρέπει να χρησιμοποιείται σε διαβρωτικό ή εκρηκτικό περιβάλλον (ατμοί ή αέρια).

ΓΕΝΙΚΕΣ ΠΡΟΕΙΔΟΠΟΙΗΣΕΙΣ ΓΙΑ ΤΗΝ ΕΓΚΑΤΑΣΤΑΣΗ ΚΑΙ ΧΡΗΣΗ**⚠ Προσοχή**

- Η ηλεκτρική σύνδεση πρέπει να γίνει από εξειδικευμένους τεχνικούς που είναι σε θέση να τηρήσουν τους ισχύοντες κανονισμούς (τηρείτε όσα προβλέπονται από το Πρότυπο IEC 60364-1) και σύμφωνα με τις οδηγίες του κατασκευαστή.

Μια λανθασμένη σύνδεση μπορεί να προξενήσει ζημιές σε άτομα, ζώα ή αντικείμενα, για τις οποίες ο κατασκευαστής δεν μπορεί να θεωρηθεί υπεύθυνος.

Οι συσκευές καθαρισμού υψηλής πίεσης με ισχύ κάτω από 3KW είναι εφοδιασμένες με ρευματολήπτη (φίς) για τη σύνδεση στο ηλεκτρικό δίκτυο.

Σε αυτήν την περίπτωση βεβαιωθείτε ότι η ηλεκτρική παροχή της εγκατάστασης και της πρίζας του ρεύματος είναι κατάλληλες για τη μέγιστη ισχύ της συσκευής που αναγράφεται πάνω στην πινακίδα (KW).

Σε περίπτωση αμφιβολιών απευθυνθείτε σε εξειδικευμένο προσωπικό.

Σε περίπτωση που η πρίζα δεν ταιριάζει με το ρευματολήπτη της συσκευής, να αντικαταστήσετε την πρίζα με αλληλεκατάλληλου τύπου.

- Πριν συνδέσετε τη συσκευή βεβαιωθείτε ότι τα στοιχεία της πινακίδας αντιστοιχούν με εκείνα του ηλεκτρικού δικτύου.

- Μην χρησιμοποιείτε προεκτάσεις για την τροφοδοσία της υδροπλυστικής.

Σε περίπτωση χρήσης προεκτάσεων, το φίς και η πρίζα πρέπει να στεγανά. Ακατάλληλες προεκτάσεις μπορεί να είναι επικίνδυνες.

- Η ηλεκτρική ασφαλεία αυτής της συσκευής είναι εξασφαλισμένη μόνο όταν αυτή είναι σωστά γειωμένη, όπως προβλέπουν οι ισχύοντες κανονισμοί ηλεκτρικής ασφαλείας (τηρείτε όσα προβλέπονται από το Πρότυπο IEC

60364-1).

Είναι απαραίτητο να ελεγχετε αυτή τη βασική απαίτηση ασφαλείας, και σε περίπτωση αμφιβολιών ζητήστε να γίνει ένας προσεκτικός έλεγχος της εγκατάστασης αποξεϊδικευμένο προσωπικό.

Ο κατασκευαστής δεν μπορεί να θεωρηθεί υπεύθυνος για τυχόν ζημιές που θα προξενθούν από την ελλιπή γείωση της εγκατάστασης.

- Η συσκευή καθαρισμού υψηλής πίεσης πρέπει να είναι συνδεδεμένη στο ηλεκτρικό δίκτυο μέσω ενός πολυπολικού διακοπτή με ανοίγμα επαφών τουλάχιστον 3 χιλ. και ηλεκτρικά χαρακτηριστικά κατάλληλα για τη συσκευή (τα παραπάνω δεν είναι απαραίτητα για τις συσκευές καθαρισμού υψηλής πίεσης που είναι εφοδιασμένες με ρευματολήπτη και έχουν ισχύ κάτω των 3KW).

Συνιστάται το ηλεκτρικό δίκτυο τροφοδοσίας να περιλαμβάνει ένα διαφορικό διακόπτη που να διακόπτει την τροφοδοσία σε περίπτωση που το ρεύμα προς τη γείωση υπερβαίνει τα 30mA για 30 ms, ή ένα σύστημα που να ελέγχει το κύκλωμα γείωσης.

- Η συσκευή είναι αποσυνδεδεμένη από το ηλεκτρικό δίκτυο μόνο με την αφαίρεση το ρευματολήπτη ή σβήνοντας τον πολυπολικό διακοπτή της εγκατάστασης.

- Τα μηχανήματα καθαρισμού με "Total stop" είναι σβηστα με τον πολυπολικό διακοπτή στη θέση "0" ή με το φως αποσυνδεδεμένο από την πρίζα του ρεύματος.

- Η υδροπλυστική δεν πρέπει να χρησιμοποιείται από παιδιά, ανήλικες, άτομα με μειωμένες ψυχο-σωματικές ικανότητες, σε κατάσταση μέθης, χωρίς εμπειρία και γνώση.

Ο χειριστής πρέπει να ενημερωθεί για τις οδηγίες χρήσης της συσκευής από ένα άτομο υπεύθυνο για την ασφάλειά του.

Τα παιδιά πρέπει να επιβλέπονται ώστε

να εξασφαλίσετε ότι δεν παίζουν με την υδροπλυστική.

- Χρησιμοποιείτε μονογνήσια ανταλλακτικά που εξασφαλίζουν την ασφαλή λειτουργία της συσκευής.

- Ο ελαστικός σωλήνας σύνδεσης μεταξύ του ακροφύσιου και της συσκευής καθαρισμού υψηλής πίεσης δεν πρέπει να υποστεί ζημία. Σε περίπτωση ζημίας πρέπει να τον αντικαταστήσετε αμέσως.

- Σωλήνες, σύνδεσμοι και ρακοργία την υψηλή πίεση είναι σημαντικά για την ασφαλεία της συσκευής. Χρησιμοποιείτε μονογνήσια ανταλλακτικά εγγυημένα από τον κατασκευαστή.

- Μην χρησιμοποιείτε τη συσκευή καθαρισμού υψηλής πίεσης όταν εντός της ακτίνας λειτουργίας της υπάρχουν άτομα ή και ζώα.

- Η εκβολή νερού σε υψηλή πίεση μπορεί να γίνει επικίνδυνη αν δεν χρησιμοποιηθεί σωστά. Η εκβολή δεν πρέπει να κατευθύνεται προς άτομα ή και ζώα, ηλεκτρικές συσκευές, προς την ίδια τη συσκευή.

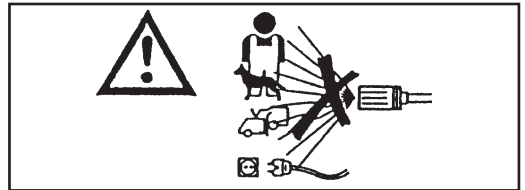

- Η εκβολή νερού σε υψηλή πίεση δημιουργεί μια δύναμη αντίδρασης πάνω στο ακροφύσιο. Κρατάτε πολύ γερά τις λαβές του ακροφύσιου.

- Η χρήση της συσκευής καθαρισμού υψηλής πίεσης πρέπει να εκτιμηθεί αναλογισματικώς το είδος του πλυσίματος που πρέπει να γίνει.

Προστατευτείτε από την εκτοξευση στερεών σωματων ή διαβρωτικών υσιών χρησιμοποιώντας κατάλληλα προστατευτικά ενδυμασια. - Η χρήση της συσκευής καθαρισμού υψηλής

πιεσης πρεπει να εκτιμηθει αναλογα με την περιοχΉστηνοποιαεκτελειται το πλΰσιμο(π.χ. βιομηχανιες τροφιμων, φαρμακοβιομηχανιες, κλπ).

Πρεπει να τηρΰνται οι σχετικοι κανονισμοι και συνθηκες ασφαλειας.

- Μην κατευθΰνετε την εκβολΉ προς το μερος σας Ή προς αλλους για να καθαρισετε ενδΰματα Ή υποδΉματα.

- Κατα τη χρ΄ηση απαγορ΄εται να μπλοκαρετε το μοχλο του ακροφΰσιου στη θεση παροχ΄ης.

- Η συσκευ΄ καθαρισμ΄ υψηλ΄ς πιεσης με ζεστο νερο, για τη θερμανση του νερο΄ χρ΄ισι-μοποιει εναν καυστ΄ρα πετρελαιου. Η χρ΄ηση αλλων καυσιμων ειναι επικινδϋνη.

- Πριν κανετε οποιαδ΄ποτε διαδικασια καθα-ρισμ΄ Ή και συντ΄ρησης, αποσυνδεστε τη συσκευ΄ απο το ηλεκτρικο και υδραυλικο δικτυο. Τουλαχιστον μια φορα το χρονο πρε-πει ελεγχονται οι διαταξεις ασφαλειας απο το σερβις της αντιπροσωπειας.

- Σε περιπτωση που πρ΄πει να χρ΄ισοποι΄σετε τη συσκευ΄ σε κλειστ΄ χ΄ωρο, φροντ΄στε για την εγκατ΄σταση εν΄ς συστ΄ματος απαγωγ΄ς των καυσαεριων και για τον κατ΄λληλο αερισμ΄ του χ΄ωρου.

- Η συσκευ΄ καθαρισμ΄ υψηλ΄ς πιεσης με ζεστο νερο πρεπει να επιτηρειται κατα τη λει-τουργια της.

- Μην φραζετε τα ανοιγματα Ή τις σχισμες αερισμ΄ Ή την καμιναδα για τις συσκευες καθαρισμ΄ υψηλ΄ς πιεσ΄ με ζεστο νερο.

- Μην χρ΄ισοποιειατε τη συσκευ΄ οταν το ηλεκτρικο καλ΄διο εχει υποστει ζημια. Σε περιπτωση ζημιας του καλωδιου, για την αν-τικαταστασ΄ του απευθυνθειτε αποκλειστικα στο σερβις της αντιπροσωπειας. Το ηλεκτρικο

καλ΄διο αυτ΄ς της συσκευ΄ς δεν μπορει να αντικατασταθει απο το χρ΄στη.

- Το ηλεκτρικο καλ΄διο τροφοδοσιας ποτε δεν πρεπει να τεντ΄νεται και η διαδρομ΄ του πρεπει να προστατε΄εται απο καταλαθος συνθλιψεις.

- Η χρ΄ηση μιας οποιασδ΄ποτε ηλεκτρικ΄ς συσκευ΄ς επιφερεει την τ΄ρηση ορισμενων βα-σικων κανωνων.

* Μην ακουμπατε τη συσκευ΄ με βρεγμενα Ή υγρα χερια Ή ποδια.

* Μην χρ΄ισοποιειτε τη συσκευ΄ με γυμνα ποδια Ή με ακαταλληλα ενδΰματα.

* Μην τραβατε το ηλεκτρικο καλ΄διο Ή την ιδια τη συσκευ΄ για να αφαιρεσετε το ρευμα το λ΄ηπη απο την πριζα του ρε΄ματος. (Για μηχαν΄ματα καθαρισμ΄ με ισχ΄ μικροτερη απο 3 KW που εχουν φις)

- Σε περιπτωση βλαβης Ή και κακ΄ς λειτουργιας της συσκευ΄ς σβ΄στε την (αποσυνδεοντας το απο το ηλεκτρικο δικτυο μεσω ενος πολυπο-λικου διακοπη Ή αποσυνδεοντας το φις απο την πριζα για μηχαν΄ματα καθαρισμ΄ με ισχ΄ μικροτερη απο 3 KW, και απο το δικ-τυο ΰδρευσης) και μην προσπαθ΄σετε να την ανοιξετε.

Η συσκευ΄ καθαρισμ΄ υψηλ΄ς πιεσης απο πλευρας προστασιας κατα της ηλεκτροπληξιας ειναι μια συσκευ΄ Κατηγοριας Ι.

Η μ΄ τ΄ρηση των παραπανω απαλλασσει τον κατασκευαστ΄ απο καθε ευθ΄νη και αποτελει αμελ΄ χρ΄ηση του μηχαν΄ματος.

ΠΕΡΙΓΡΑΦΗ ΧΡΗΣΕΩΣ

Η συσκευή προορίζεται αποκλειστικά για τον καθαρισμό αυτοκινήτων, οχημάτων, κτιρίων, εργαλείων και γενεϊ επιφανειών που είναι δυνατόν να καθαριστούν με απορρυπαντικό υπο υψηλή πίεση που κυμαίνεται από 25 έως 250 μπαρ (360-3600 PSI).

Αυτή η συσκευή έχει κατασκευαστεί για να χρησιμοποιείται με απορρυπαντικά που προμηθεύει ή συνιστά ο κατασκευαστής. Η χρήση άλλων απορρυπαντικών ή χημικών ουσιών μπορεί να επηρεάσει την ασφάλεια της συσκευής.

Αυτή η συσκευή πρέπει να προορίζεται μόνο για τη χρήση για την οποία έχει κατασκευαστεί.

Καθε άλλη χρήση θεωρείται ακατάλληλη και επομένως παράλογη.

Παραδείγματα παράλογης χρήσης:

- Πλύσιμο με υψηλή πίεση ακατάλληλων επιφανειών.
- Πλύσιμο ατομών, ζώων, ηλεκτρικών συσκευών και της ίδιας της συσκευής.
- Χρήση ακατάλληλων απορρυπαντικών ή χημικών ουσιών.
- Μπλοκαρίσμα μοχλού του ακροφύσιου στη θέση παροχής.

Ο κατασκευαστής δεν θεωρείται υπεύθυνος για τυχόν ζημιές που οφείλονται σε ακατάλληλες, λανθασμένες και παράλογες χρήσεις. Τα μηχανήματα καθαρισμού κατασκευάζονται, για οσονοφορα την ασφάλεια, σύμφωνα με τον Ευρωπαϊκό Κανονισμό.

ΠΡΟΚΑΤΑΡΚΤΙΚΕΣ ΕΝΕΡΓΕΙΕΣ

ΑΝΟΙΓΜΑ ΤΗΣ ΣΥΣΚΕΥΑΣΙΑΣ

Αφού αφαιρέσετε τη συσκευή από τη συσκευασία βεβαιωθείτε ότι δεν έχει υποστεί ζημια.

Σε περίπτωση αμφιβολιών μην χρησιμοποιήσετε το μηχανήμα καθαρισμού.

Απευθυνθείτε στο καταστημα πώλησης.

Τα υλικά συσκευασίας (σακούλες, κουτία, καρφια, κλπ.) πρέπει να φυλάσσονται μακριά από παιδιά επειδή είναι πιθανή εστια κινδύνου. Η διαθεσιή ή φύλαξή τους πρέπει να γίνεται σύμφωνα με τη νομοθεσια που αφορά το περιβάλλον.

ΣΥΝΑΡΜΟΛΟΓΗΣΗ ΕΝΟΣ ΜΕΡΟΥΣ ΤΟΥ ΜΗΧΑΝΗΜΑΤΟΣ

Τα βασικά εξαρτήματα και τα εξαρτήματα ασφαλειας του μηχανήματος συναρμολογούνται από τον κατασκευαστή. Για λόγους συσκευασίας και μεταφορας μερικά δευτερεύοντα εξαρτήματα του μηχανήματος καθαρισμού δεν είναι συναρμολογημένα.

Συναρμολογηση αυτών των εξαρτημάτων θα γίνει από τη χρήστη σύμφωνα με τις οδηγίες που χορηγούνται σε καθε κιτ συναρμολογησης.

ΠΙΚΑΝΙΔΑ ΧΑΡΑΚΤΗΡΙΣΤΙΚΩΝ:

Η πινακίδα με τα κύρια τεχνικά χαρακτηριστικά του μηχανήματος καθαρισμού βρίσκεται πάνω στη βάση με τα ροδάκια και είναι παντα ορατή.

⚠ Προσοχή

Κατα την αγορα βεβαιωθείτε ότι το μηχανήμα είναι εφοδιασμένο με την πινακίδα. Σε αντίθετη περίπτωση ειδοποιείστε αμέσως τον κατασκευαστή ή το καταστημα πώλησης.

Οι συσκευες χωρίς πινακίδα δεν πρέπει να χρησιμοποιηθούν γιατί εκπνέει καθε ευθύνη εκ μερους του κατασκευαστή. Συσκευες χωρίς πινακίδα θεωρούνται ανώνυμες και θεωρητικά επικινδυνες.

ΓΕΜΙΣΜΑ ΤΟΥ ΡΕΖΕΡΒΟΥΑΡ ΚΑΥΣΙΜΩΝ

Γεμίστε το ρεζερβουαρ με καύσιμο για κινητήρες ντήζελ (εικ.1).

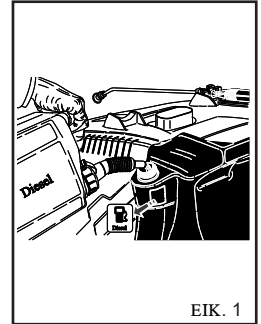

EIK. 1

⚠ Προσοχή

Μην χρησιμοποιείτε διαφορετικό καύσιμο από εκείνο που αναγράφεται πάνω στην πινακίδα.

Κατα τη λειτουργία του μηχανήματος καθαρισμού ελεγετε τακτικά τη σταθμη του καυσιμου.

Η λειτουργία χωρίς καύσιμο μπορεί να προξενήσει ζημια στην αντλία πετρελαιο.

ΓΕΜΙΣΜΑ ΤΟΥ ΔΟΧΕΙΟΥ ΑΠΟΡΡΥΠΑΝΤΙΚΟΥ

⚠ Προσοχή

Διαλέξετε από την γκάμα των προϊόντων που συνιστά ο κατασκευαστής το πιο κατάλληλο απορρυπαντικό για το πλύσιμο και διαλύστε το με νερο (εικ.2) σύμφωνα με τις οδηγίες που αναγράφονται πάνω στη συσκευασία του προϊόντος.

Γεμίστε το δοχείο απορρυπαντικού με το διαλυμένο απορρυπαντικό (εικ.3).

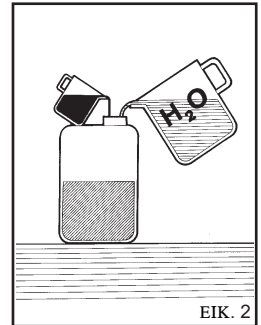

EIK. 2

Ζητήστε από το καταστημα πώλησης τον καταλογο των απορρυπαντικών που μπορούν να χρησιμοποιηθούν αναλογα με το είδος του πλυσίματος που προκειται να κανατε και το είδος της επιφανεας.

Μετα τη χρήση ενός απορρυπαντικού, πρέπει να ξεπλύνετε το κύκλωμα αναρροφησης του απορρυπαντικού με καθαρο νερο.

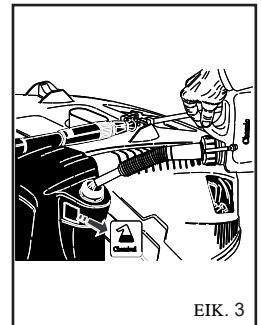

EIK. 3

Πλήρωση δοχείου αντискληρυντικού.

Γεμίστε το δοχείο με αντискληρυντικό διάλυμα. Χρησιμοποιείτε μόνο προϊόντα που συνιστά ο κατασκευαστής και/ή το κατάστημα πώλησης ακολουθώντας πιστά τις οδηγίες της συσκευασίας. (Μην πετάτε το αντискληρυντικό προϊόν στο περιβάλλον).

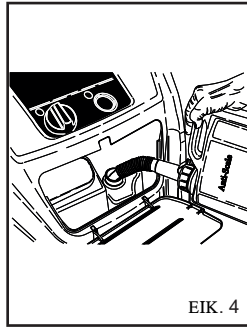

EIK. 4

ΜΕΤΑΦΟΡΑ

Για τη μεταφορά της συσκευής, αφού την αποσυνδέσετε από το ρεύμα και από το δίκτυο ύδρευσης, απελευθερώστε το φρένο στάθμευσης που βρίσκεται στο πλάι της και στρώξτε το με την ειδική χειρολαβή.

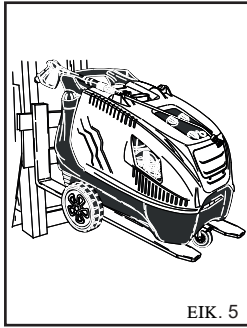

EIK. 5

ΜΕΤΑΚΙΝΗΣΗ ΜΕ ΑΝΥΨΩΤΙΚΟ ΜΗΧΑΝΗΜΑ

Για τη μετακίνηση με ανυψωτικό μηχάνημα εισάγετε τις περόνες στις ειδικές υποδοχές. (εικ. 5)

ΧΕΙΡΙΣΜΟΙ

⚠ Προσοχή

Πριν τη σύνδεση στην ηλεκτρική και υδραυλική εγκατάσταση, πρέπει να γνωρίζετε τους χειρισμούς του μηχανήματος καθαρισμού. Διαβάστε τις οδηγίες χρήσεως που αναφέρονται στις σχετικές εικόνες.

ΔΙΑΤΑΞΕΙΣ ΑΣΦΑΛΕΙΑΣ

Οι διατάξεις ασφαλείας χρησιμεύουν για την προστασία του χρήστη και της συσκευής και δεν πρέπει να τροποποιούνται ή να χρησιμοποιούνται με τρόπο διαφορετικό από τον προβλεπόμενο.

Βαλβίδα ασφαλείας: Χρησιμεύει για την προστασία της υδραυλικής εγκατάστασης υψηλής πίεσης σε περίπτωση βλάβης στη βαλβίδα By-Pass ή σε περίπτωση έμφραξης της υδραυλικής εγκατάστασης υψηλής πίεσης. Η βαλβίδα ασφαλείας είναι ρυθμισμένη και σφραγισμένη από τον κατασκευαστή. Οι επεμβάσεις στη βαλβίδα ασφαλείας γίνονται αποκλειστικά από το Σέρβις.

Διάταξη ασφαλείας πάνω στη χειρολαβή του εκτοξευτήρα: Εμποδίζει την ακούσια ενεργοποίηση του λεβιέ της χειρολαβής.

Θερμική προστασία: Η θερμική προστασία σταματά το μηχάνημα σε περίπτωση υπερθέρμανσης του ηλεκτρικού κινητήρα.

ΣΥΝΔΕΣΗ ΣΤΟ ΔΙΚΤΥΟ ΥΔΡΕΥΣΗΣ

Συνδέστε το σωλήνα τροφοδοσίας στο δίκτυο (εικ.5Α) και στο ακροκ του μηχανήματος καθαρισμού (εικ.5Β).

Βεβαιωθείτε ότι το δίκτυο ύδρευσης παρέχει την ποσότητα και πίεση νερού που είναι επαρκής για τη λειτουργία του μηχανήματος καθαρισμού 2-8 ΜΠΑΡ (29-116 PSI).

Μεγιστη θερμοκρασία νερού τροφοδοσίας 50°C (122°F).

Συνδέστε το σωλήνα υψηλής πίεσης στο μηχανήμα καθαρισμού (εικ.5Χ) και στο ακροκφύσιο (εικ.6).

⚠ Κίνδυνος

Το μηχανήμα καθαρισμού πρέπει να λειτουργεί με καθαρό νερο.

Βρωμικά νερα η με αμμο, διαβρωτικά χημικά προϊόντα και διαλύτες προξενουν σοβαρές ζημιες στο μηχανήμα καθαρισμού.

⚠ Κίνδυνος

Ποτέ μην αναρροφάτε υγρά που περιέχουν καθαρούς διαλύτες ή οξέα! Π.χ. βενζίνη, διαλυτικά για βερνίκια ή πετρέλαιο. Τα σταγονίδια που πεκάζονται από τον εκτοξευτήρα είναι άκρωσ εύφλεκτα, εκρηκτικά και δηλητηριώδη.

Η μη τήρηση των παραπανω απαλλασει τον κατασκευαστη απο πασα ευθυνη και αποτελει αμελη χρηση της συσκευης.

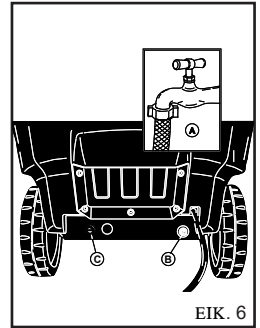

EIK. 6

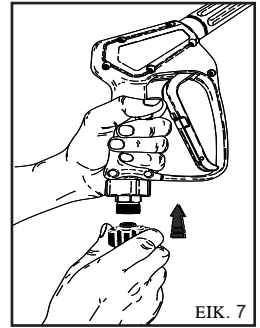

EIK. 7

ΣΥΝΔΕΣΗ ΣΤΟ ΗΛΕΚΤΡΙΚΟ ΔΙΚΤΥΟ

Η σύνδεση στο ηλεκτρικό δίκτυο του μηχανήματος καθαρισμού, πρέπει να γίνει από εξειδικευμένο προσωπικό που να τηρεί τους κανονισμούς

Βεβαιωθείτε ότι η τάση του δικτύου αντιστοιχεί με την τάση του μηχανήματος καθαρισμού.

⚠ Κίνδυνος

- Το ηλεκτρικό καλώδιο πρέπει να προστατεύεται από τις καταλαβος συνθλιψεις.

- Μην χρησιμοποιείτε τη συσκευή όταν το ηλεκτρικό καλώδιο έχει υποστεί ζημια.

- Η χρήση μιας οποιασδήποτε ηλεκτρικής συσκευής επιφέρει την τήρηση ορισμένων βασικών κανονων.

- Μην ακουμπάτε τη συσκευή με βρεγμένα ή υγρα χερια η ποδια.

- Μην χρησιμοποιείτε τη συσκευή με γυμνα ποδια η με ακατακάλληλα ενδυματια.

- Μην τραβατε το ηλεκτρικό καλώδιο η την ίδια τη συσκευή για να αφαιρεσετε το ρευματοληπτη αποα την πριζα του ρευματος. (Για μηχανήματα καθαρισμού με ισχυ μικροτερη απο 3 KW που εχουν φως).

Η συσκευή καθαρισμού υψηλής πίεσης απο πλευρας προστασιας κατα της ηλεκτροπληξιας είναι μια συσκευή Κατηγοριας Ι.

Η μη τήρηση των παραπανω απαλλασει τον κατασκευαστη απο καθε ευθυνη και αποτελει αμελη χρηση του μηχανήματος.

ΧΡΗΣΗ ΤΟΥ ΜΗΧΑΝΗΜΑΤΟΣ
ΚΑΘΑΡΙΣΜΟΥ

ΧΡΗΣΙΜΟ

- A** - Διακοπής λειτουργίας
B - Διακοπής ρύθμισης θερμοκρασίας
C - Ρομπινέτο δόσης απορρυπαντικού (αν υπάρχει).
D - Μανόμετρο.

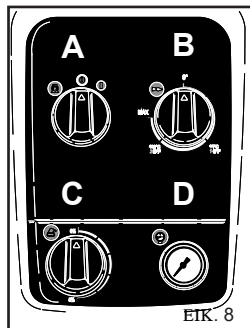

ΑΝΑΜΜΑ ΤΟΥ ΜΗΧΑΝΗΜΑΤΟΣ ΚΑΘΑΡΙΣΜΟΥ

- 1) Ανοίξτε το ρομπινέτο παροχής νερού (εικ.6A).
 - 2) Συνδέστε το μηχανήμα καθαρισμού στο ηλεκτρικό δίκτυο μέσω ενός πολυπολικού διακοπτή ή συνδεοντας το φισ στην πρίζα του ρεύματος.
 - 3) Αναψτε το μηχανήμα καθαρισμού γυρίζοντας το διακοπτή λειτουργίας στη θέση I (εικ.8A).
- Προσοχή**
 Η ριπή νερού υψηλής πίεσης προκαλεί μεία δόνηση αντιδράσεων στον εκτοξευτήρα. Κρατάτε γερά τις λαβές του εκτοξευτήρα.
- 4) Πατήστε το μοχλό πάνω στο τιμόνι και αρχίστε το πλύσιμο.
 - 5) Για τη λειτουργία του μηχανήματος καθαρισμού με ζεστό νερό, γυρίστε το θερμοστάτη (εικ.8B) στην επιθυμητή θερμοκρασία ανάλογα με το είδος πλυσίματος και την επιφάνεια.

Προσοχή

Τα μηχανήματα καθαρισμού που έχουν το σύστημα "Total stop" θετούνεντος και εκτος λειτουργία" το μωτεροταν πατατε ή αφήντε το λεβιε στη λαβή του εκτοξευτήρα.

Κίνδυνος

Μην μπλοκαρετε το λεβιε της λαβης στη θεση παροχης.

ΣΗΜΑΝΤΙΚΟ

Για να αφαιρέσετε τυχόν βρωμίες ή αέρα από το υδραυλικό κύκλωμα, χρησιμοποιείστε για πρώτη φορά το μηχανήμα καθαρισμού χωρίς ακροφύσιο, αφήνοντας το νερό να βγει για μερικά δευτερόλεπτα. Τυχόν βρωμίες μπορεί να φραξουν το ακροφύσιο και να εμποδίσουν τη λειτουργία του (εικ.9).

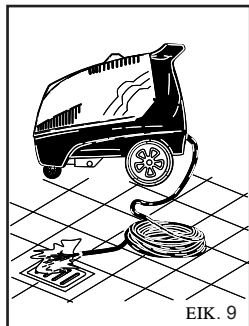

ΧΡΗΣΗ ΤΩΝ ΑΞΕΣΟΥΑΡ.

Η υδροπλυστική διαθέτει ένα επίπεδο μπτεκ εκτόξευσης σε γωνία 25° για τον καθαρισμό μεγάλων επιφανειών.

Προσοχή

Κατευθύνετε τη ριπή νερού σε μεγάλη απόσταση, για να αποφύγετε ζημιές λόγω της υψηλής πίεσης.

ΠΕΡΙΣΤΡΕΦΟΜΕΝΗ ΚΕΦΑΛΗ (Προαιρετικό αξεσουάρ)

Η υδροπλυστική μπορεί να εξοπλιστεί με μια κεφαλή με περιστρεφόμενο μπτεκ για τον καθαρισμό των πιο δύσκολων βρωμιών.

Κίνδυνος:

Κατευθύνετε τη ριπή νερού σε μεγάλη απόσταση, για να αποφύγετε ζημιές λόγω της υψηλής πίεσης.

Μην κατευθύνετε τη ριπή νερού προς άτομα, ζώα, ηλεκτρικές πρίζες.

ΣΒΗΣΙΜΟ ΤΟΥ ΜΗΧΑΝΗΜΑΤΟΣ ΚΑΘΑΡΙΣΜΟΥ

- 1) Σβήστε τον καυστήρα γυρίζοντας το θερμοστάτη στη θέση "0" (εικ.8B).
- 2) Αφήστε το μηχανήμα καθαρισμού να λειτουργήσει με κρύο νερό τουλάχιστον για 30 δευτερόλεπτα ώστε να κρυώσει ο λεβητάς.
- 3) Σβήστε το μηχανήμα καθαρισμού γυρίζοντας το διακοπτή λειτουργίας στη θέση "0" (εικ.8A).
- 4) Μειώστε την πίεση στο σωλήνα Υ.Π. (υψηλής πίεσης) πατώντας το μοχλό του πιστολέτου.
- 5) Αποσυνδέστε το μηχανήμα καθαρισμού από το ηλεκτρικό δίκτυο μέσω του πολυπολικού διακοπτή ή αποσυνδεοντας το φισ από την πρίζα του ρεύματος.
- 6) Κλείστε το ρομπινέτο τροφοδοσίας νερού (εικ.6A).

Προσοχή

- Όταν εγκαταλείπετε το μηχανήμα καθαρισμού, ακόμα και προσωρινα, πρέπει να το σβήνετε, επμβαινοντας στον πολυπολικο διακοπτη ή αποσυνδεοντας το φισ απο την πριζα του ρεύματος.

- Τα μηχανήματα καθαρισμού με "Total stop" είναι σβηστα με τον πολυπολικο διακοπτη στη θεση "0" ή με το φισ αποσυνδεμενο απο την πριζα του ρεύματος.

- Όταν δεν χρησιμοποιείτε το μηχανήμα καθαρισμού, κλείνετε τη διατάξη ασφαλείας στη λαβή (εικ.10).

- Η λειτουργία του μηχανήματος καθαρισμού χωρίς νερό (ενζήρω) προκαλεί σοβαρές ζημιές στις φλάντζες στεγανοποίησης της αντλίας.

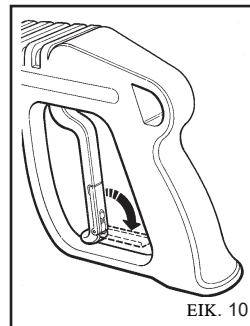

ΧΡΗΣΗ ΤΟΥ ΔΙΠΛΟΥ ΑΚΡΟΦΥΣΙΟΥ ή ΤΗΣ ΡΥΘΜΙΖΟΜΕΝΗΣ ΚΕΦΑΛΗΣ (εικ. 11)

Το διπλοακροφύσιο ή η ρυθμιζόμενη κεφαλή επιτρέπει τη ροή του νερού σε χαμηλή και υψηλή πίεση. Η επιλογή της πίεσης γίνεται με το πιστολάκι στη θέση 1 Υψηλή πίεση, στη θέση 2 Χαμηλή πίεση και στη θέση.

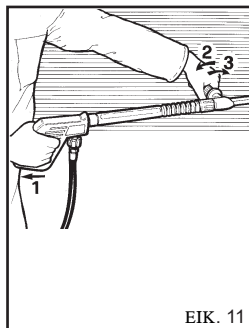

ΕΙΚ. 11

ΡΥΘΜΙΣΗ ΤΗΣ ΠΙΕΣΗΣ ΚΑΙ ΧΡΗΣΗ ΤΟΥ ΑΤΜΟΥ

Το παρον κεφαலை αφορά τα μοντελα που ειναι εφοδιασμενα με Ρυθμιστη Πιεσης. Ο ρυθμιστης πιεσης (εικ.12) σας επιτρεπει να ρυθμιασετε την πιεση λειτουργιας. Γυριζοντας το διακοπη Γ προς τα αριστερα (B) (μιανιμουμ) η πιεση παροχης μειωνεται.

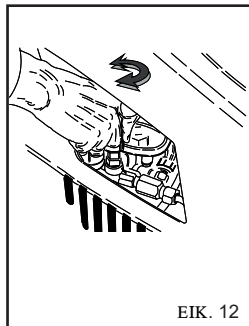

ΕΙΚ. 12

Γυριζοντας το διακοπη του θερμοστατη Β (εικ. 8) στη θεση ατμος, αυξανεται η θερμοκρασια του εξερχομενου νερου. Για θερμοκρασιες λειτουργιας μεγαλυτερες απο 95°C (203°F). Η πιεση λειτουργιας πρεπει να ειναι σ απο 32 μπαρ (460 PSI). Χρησιμοποιειστε το ακροφυσιο για ατμο (παρεχεται σαν αξεσουαρ).

⚠ Προσοχή

Κατα τη λειτουργία με βραστο νερό στο Σταδίο Ατμού, μην πλησιάζετε τις εξάτμισεις (κιανδυνος εγκαυματων). Για τη χρήση του Σταδίου Ατμού, γυρίστε το διακόπη του θερμοστατη "B" στη θέση "O" (εικ. 8), αφήστε τη συσκευή να κρυσώσει περίπου για 3 λεπτά με το πιστολάκι ανοικτό.

ΣΥΣΤΑΣΕΙΣ ΓΙΑ ΤΗ ΧΡΗΣΗ ΤΩΝ ΑΠΟΡΡΥΠΑΝΤΙΚΩΝ

⚠ Προσοχή

Αυτή η συσκευή έχει κατασκευαστεί για να χρησιμοποιείται με απορρυπαντικά που προμηθεύει ή συνιστά ο κατασκευαστής. Η χρήση άλλων απορρυπαντικών ή χημικών ουσιών μπορεί να επηρεάσει την ασφάλεια του μηχανήματος καθαρισμού.

- 1) Για τη συμβατότητα με το περιβάλλον, συνιστάται η λογική χρήση του απορρυπαντικού, σύμφωνα με τις οδηγίες που αναγράφονται πάνω στη συσκευασία του προϊόντος.
- 2) Διαλέξτε από την γκάμα των προϊόντων που συνιστά ο κατασκευαστής το πιο κατάλληλο απορρυπαντικό για το πλύσιμο και διαλύστε το με νερό σύμφωνα με τις οδηγίες που αναγράφονται πάνω στη συσκευασία του προϊόντος ή στον κατάλογο των απορρυπαντικών που είναι πιο κατάλληλα για τον τύπο του μηχανήματος καθαρισμού με κρύο ή ζεστό νερό.
- 3) Ζητήστε από το κατάστημα πώλησης τον κατάλογο των απορρυπαντικών.

ΓΙΑ ΕΝΑ ΣΩΣΤΟ ΠΛΥΣΙΜΟ ΜΕ ΤΗ ΧΡΗΣΗ ΑΠΟΡΡΥΠΑΝΤΙΚΩΝ

- 1) Ετοίμαστε το πιο κατάλληλο διάλυμα απορρυπαντικού ανάλογα με τη βρομία και την επιφάνεια που προκειται να πλύνετε.
- 2) Αναψτε το μηχανήμα καθαρισμού, ανοίξτε το ρουμπινέτο απορρυπαντικού (αν υπάρχει), βάλτε σε λειτουργία την αναρρόφηση απορρυπαντικού και ψεκάστε από κάτω προς τα πάνω την επιφάνεια που προκειται να πλύνετε. Αφήστε το απορρυπαντικό να ενεργήσει για μερικά λεπτά.
- 3) Ξεπλύντε καλά ολή την επιφάνεια από τα πάνω προς τα κάτω με ζεστό ή κρύο νερό σε υψηλή πίεση.
- 4) Μετά τη χρήση με απορρυπαντικό, ξεπλύνετε το σύστημα νερού Υ.Π. : αφήστε την αντλία να λειτουργήσει επί 1 λεπτό με το ρουμπινέτο τελείως κλειστό.

ΣΥΝΤΗΡΗΣΗ

ΜΟΝΟ ΟΣΑ ΕΠΙΤΡΕΠΟΝΤΑΙ ΑΠΟ ΤΙΣ ΠΑΡΟΥΣΕΣ ΟΔΗΓΙΕΣ ΧΡΗΣΕΩΣ ΜΠΟΡΟΥΝ ΝΑ ΓΙΝΟΥΝ ΑΠΟ ΤΟ ΧΡΗΣΤΗ. ΑΠΑΓΟΡΕΥΕΤΑΙ ΚΑΘΕ ΑΛΛΗ ΕΠΕΜΒΑΣΗ.

⚠ Κίνδυνος

Για τη συντήρηση του λεβητα, της αντλίας υψηλής πίεσης, των ηλεκτρικών εξαρτημάτων και όλων των τμημάτων σχετικά με την ασφάλεια πρέπει να απευθυνθείτε στο σερβίς μας.

⚠ Κίνδυνος

Πριν αποποιαισδιποτε συντήρηση αποσυνδεστε το μηχανήμα καθαρισμού από το ηλεκτρικό δίκτυο και το δίκτυο ύδρευσης. Στο τέλος της συντήρησης πριν ξανασυνδεστε το μηχανήμα καθαρισμού στο ηλεκτρικό δίκτυο και στο δίκτυο ύδρευσης βεβαιωθείτε ότι όλα πλαίσια έχουν τοποθετηθεί σωστά και στερεωθεί με τις βίδες.

Η μή τήρηση των παραπάνω μπορεί να είναι αιτία κινδύνου ηλεκτροπληξίας.

ΠΡΟΦΥΛΑΚΤΙΚΑ ΜΕΤΡΑ ΓΙΑ ΤΗΝ ΠΑΓΩΝΙΑ

Το μηχανήμα καθαρισμού δεν πρέπει να εκτιθεταί στην παγωνια.

Σε περίπτωση που το μηχανήμα καθαρισμού, στο τέλος της εργασίας ή όταν δεν χρησιμοποιείται για μεγάλο χρονικό διάστημα, φυλάσσεται σε κρύους χώρους είναι απαραίτητη η χρήση αντιψυκτικού προς αποφυγή σοβαρών ζημιών στο υδραυλικό κύκλωμα.

ΔΙΑΔΙΚΑΣΙΑ ΓΙΑ ΤΗ ΧΡΗΣΗ ΤΟΥ ΑΝΤΙΨΥΚΤΙΚΟΥ (εικ.13)

1 - Κλείστε την τροφοδοσία νερού (ρουμπινέτο), αποσυνδέσετε το σωλήνα τροφοδοσίας και αναγείτε το μηχανήμα καθαρισμού μέχρι να αδειασεί τελείως.

2 - Σβήστε το μηχανήμα καθαρισμού με το διακοπή λειτουργίας στην θέση "0" (εικ.8).

3 - Ετοιμάστε ένα δοχείο με το διάλυμα του αντιψυκτικού.

4 - Βάλτε το σωλήνα τροφοδοσίας μέσα στο δοχείο με το αντιψυκτικό διάλυμα.

5 - Αναγείτε το μηχανήμα καθαρισμού με το διακοπή λειτουργίας στη θέση "I".

6 - Αναγείτε το μηχανήμα καθαρισμού μέχρις ότου το αντιψυκτικό βγει από το ακροφύσιο.

7 - Αναρροφείστε αντιψυκτικό ακόμα και από το σωλήνακι απορρυπαντικού.

8 - Σβήστε το μηχανήμα καθαρισμού και αποσυνδέστε το από το ηλεκτρικό δίκτυο μέσω του πολυπολικού διακοπή.

9 - Στα μηχανήματα καθαρισμού με ζεστό νερό που είναι εφοδιασμένα με δοχείο νερού, το διάλυμα απορρυπαντικού που παρασκευάζεται σύμφωνα με τις οδηγίες του σημειώσεως 3, πρέπει να χυθεί απευθείας μέσα στο δοχείο νερού.

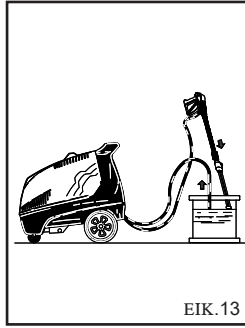

EIK. 13

Για τα μηχανήματα καθαρισμού χωρίς ταπα εκκενώσεως λαδιού, απευθυνθείτε στους σερβίς για την αντικατάστασή.

Χρησιμοποιείτε αποκλειστικά λαδί SAE 15W 40.

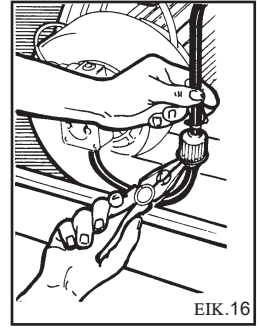

EIK. 16

ΚΑΘΑΡΙΣΜΟΣ ΦΙΛΤΡΟΥ ΚΑΙ ΡΕΖΕΡΒΟΥΑΡΙΟΥ ΠΕΤΡΕΛΑΙΟΥ

Αφαιρέστε το φίλτρο πετρελαίου και αντικαταστήστε το (εικ.16). Η αντικατάσταση πρέπει να γίνεται τακτικά.

Αδειάστε το ρεζερβουάρ πετρελαίου.

Ξεβιδώστε την ταπα εκκενώσεως (εικ.17) (ανδιδιαιτηθεί) και αδειάστε το σε ένα δοχείο.

Ξεπλύντε το ρεζερβουάρ με καθαρό πετρέλαιο και κλείστε την ταπα εκκενώσεως.

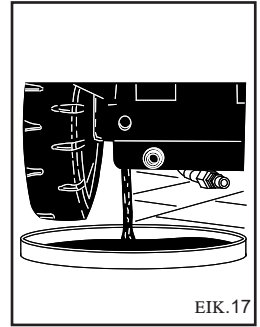

EIK. 17

⚠ Προσοχή

Το αντιψυκτικό είναι εφάπαξ προϊόν που μπορεί να ρυπανεί το περιβάλλον. Επομένως για τη χρήση πρέπει να τηρούνται με προσοχή οι οδηγίες που αναγράφονται πάνω στη συσκευασία του προϊόντος. (Μην το χυнете στο περιβάλλον).

ΕΛΕΓΧΟΣ ΤΗΣ ΣΤΑΘΜΗΣ ΚΑΙ ΑΛΛΑΓΗ ΛΑΔΙΟΥ ΤΗΣ ΑΝΤΛΙΑΣ

Ελέγχετε τακτικά τη στάθμη του λαδιού της αντλίας υψηλής πίεσης από την οπή ελέγχου (εικ.14A) ή με τη ραβδό ελέγχου στάθμης (εικ.14B).

Σε περίπτωση που το λαδί είναι γαλακτοχρωμό, κάλεστε αμέσως το σερβίς.

Αλλάξτε το λαδί ύστερα από τις πρώτες 50 ώρες λειτουργίας και επείτα κάθε 500 ώρες ή μια φορά το χρόνο.

Κανέτε τα εξής:

1) Ξεβιδώστε την ταπα εκκενώσεως που βρίσκεται κάτω από την αντλία (εικ.13).

2) Ξεβιδώστε την ταπα με τη ραβδό ελέγχου στάθμης (εικ.14).

3) Αφήστε το λαδί να σταζει τελείως σε ένα δοχείο και παραδώστε το σε ένα εξουσιοδοτημένο κέντρο περισυλλογής για τη διάθεσή.

4) Βιδώστε την ταπα εκκενώσεως και προσέστε το λαδί από την άνω τρύπα (εικ.15A) μέχρι την σωστή στάθμη (εικ.15B).

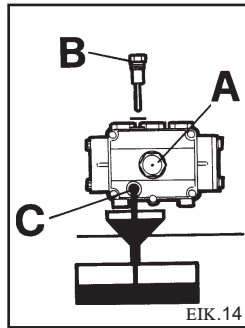

EIK. 14

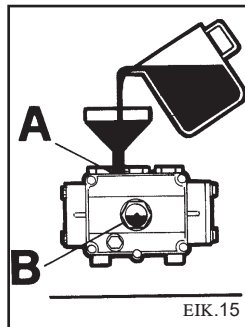

EIK. 15

ΚΑΘΑΡΙΣΜΟΣ ΦΙΛΤΡΟΥ ΝΕΡΟΥ

Καθαρίζετε τακτικά το φίλτρο νερού (εικ.18).

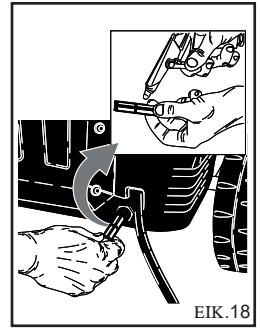

EIK. 18

ΑΝΤΙΚΑΤΑΣΤΑΣΗ ΤΟΥ ΜΠΕΚ ΥΨΗΛΗΣ ΠΙΕΣΗΣ

Κατά περιόδους είναι απαραίτητη η αντικατάσταση του μπεκ υψηλής πίεσης που είναι τοποθετημένο στο ακροφύσιο, επειδή με τη χρήση φθειρείται. Η φθορά επισημαίνεται από μια μείωση της πίεσης λειτουργίας του μηχανήματος καθαρισμού.

Για την αντικατάστασή του απευθυνθείτε στον προμηθευτή ή στο κατάστημα πώλησης.

ΑΦΑΙΡΕΣΗ ΑΛΑΤΩΝ

Κατά περιόδους είναι απαραίτητη η αφαίρεση των αλατών επειδή τα αλατά που περιέχει το νερό με την παροχή του χρόνου μπορεί να φραξούν το υδραυλικό κύκλωμα και τη σερπαντίνα.

Αυτή η διαδικασία πρέπει να γίνει σε ένα εξουσιοδοτημένο σερβίς με αποτέλεσμα να εξοικονομήσετε χρήματα και να αυξήσετε την απόδοση του μηχανήματος καθαρισμού.

Ελληνικά

ΣΥΝΟΠΤΙΚΟΣ ΠΙΝΑΚΑΣ ΤΑΚΤΙΚΗΣ ΣΥΝΤΗΡΗΣΗΣ ΑΠΟ ΤΟ ΧΕΙΡΙΣΤΗ

Περιγραφή διαδικασιών:

Ελεγχος ηλεκτρικού καλωδίου-σωλήνων-ραکور υψηλής πίεσης	Πριν απο χρήση
1η αλλαγή λαδιού αντλίας Υ.Π.	Υστερα απο 50 ώρες
Επομενες αλλαγες λαδιου αντλίας Υ.Π.	Καθε 500 ώρες
Αντικατασταση και καθαρισμος φίλτρου πετρελαιου	Καθε 100 ώρες
Καθαρισμος ρεζερβουαρ πετρελαιου	Καθε 100 ώρες
Καθαρισμος φίλτρου νερού	Καθε 50 ώρες

ΣΥΝΟΠΤΙΚΟΣ ΠΙΝΑΚΑΣ ΕΚΤΑΚΤΗ ΣΥΝΤΗΡΗΣΗΣ ΑΠΟ ΤΟ ΣΕΡΒΙΣ

Περιγραφή διαδικασιών:

Λεβητας	Καθε 200 ώρες
Καθαρισμος σερπαντινας	Καθε 300 ώρες
Αφαιρεση αλατων απο σερπαντινα	
Καθαρισμος αντλίας πετρελαιου	Καθε 200 ώρες
Αντικατασταση μπεκ πετρελαιου	Καθε 200 ώρες
Ρύθμιση ηλεκτροδίων	Καθε 200 ώρες
Αντικατασταση ηλεκτροδίων	Καθε 500 ώρες
Αντικατασταση τσιμούχας αντλίας Υ.Π.	Καθε 500 ώρες
Αντικατασταση μπεκ ακροφύσιου	Καθε 200 ώρες
Ρύθμιση και ελεγχος διαταξεων ασφαλειας	1 φορα το χρονο

ΣΗΜΑΝΤΙΚΟ:

Τα παραπανω χρονικα διαστήματα αναφέρονται για κανονικες συνθήκες λειτουργίας. Για βαριες χρήσεις μειώστε τα χρονικα διαστήματα καθε συντήρησης.

Για τη συντήρηση και επισκευή χρησιμοποιείτε μονο γνήσια ανταλλακτικα που παρεχουν ποιότητα και αντοχή. Η χρήση μη γνήσιων ανταλλακτικών απαλλάσσει τον κατασκευαστή απο πασα ευθύνη και την ευθύνη φερει οποιος εκανε την επεμβαση.

ΑΠΟΘΗΚΕΥΣΗ

Σε περιπτωση αποθήκευσης για μεγαλο χρονικο διαστημα πρεπει να αποσυνδεσετε την τροφοδοσια ρεύματος και νερού, να αδειασετε το δοχειο απορρυπαντικού και το ρεζερβουαρ και να σκεπασετε τα σημεια που ειναι ευαισθητα στη σκονη.

Γρασαρετε τα σημεια που θα μπορούσαν να υποστούν ζημια οπως οι σωλήνες, και κατα την επαναλειτουργια βεβαιωθειτε οτι οι σωλήνες νερού δεν εχουν υποστει ζημια.

Η διαθεση λαδιών και χημικών προιοντων πρεπει να γινεται σύμφωνα με την ισχύουσα νομοθεσια.

ΔΙΑΛΥΣΗ

Σε περίπτωση που δεν πρόκειται να χρησιμοποιήσετε πλέον την υδροπλυτική, συνιστάται να την αχρηστεύσετε κόβοντας το ηλεκτρικό καλώδιο.

Συνιστάται επίσης να αχρηστεύσετε εκείνα τα εξαρτήματα της υδροπλυτικής που ενδοχόμενως είναι επικίνδυνα, ειδικά για τα παιδιά που θα μπορούσαν να χρησιμοποιήσουν την άχρηστη συσκευή για να παίξουν.

Το προϊόν ανήκει στα ειδικά απορρίμματα τύπου ΑΗΗΕ, και συμμορφούται στις απαιτήσεις των νέων οδηγιών για την προστασία του περιβάλλοντος.

Πρέπει να απορρίπτεται χωριστά από τα κοινά απορρίμματα σύμφωνα με τους ισχύοντες νόμους και κανονισμούς.

Μην χρησιμοποιείτε τα αποσυναρμολογημένα εξαρτήματα σαν ανταλλακτικά.

Ελληνικά

ΠΡΟΒΛΗΜΑΤΑ - ΛΥΣΕΙΣ

Πριν απο οποιαδήποτε διαδικασία αποσυνδέστε το μηχάνημα καθαρισμού απο το ηλεκτρικο δικτυο και το δικτυο ύδρευσης.

ΠΡΟΒΛΗΜΑΤΑ	ΑΙΤΙΕΣ	ΛΥΣΕΙΣ
Γυρίζοντας το διακοπτη το μηχάνημα καθαρισμού δεν ξεκινά.	Δεν εχει γίνει η ηλεκτρική σύνδεση. Επεμβαση θερμικής προστασίας.	Ξεγξτε την ταση του δικτύου (βλεπε τεχνικα χαρακτηριστικα). Σηκωστε την προστασια (σε περιπτωση επαναληψης του προβληματος απευθυνθειτε στο Σέρβις).
Δεν υπάρχει παροχή ροής ή υπάρχει διαρροή από το σύστημα νερού υψηλής πίεσης. Μετά από 30 sec. (DS).	Φίλτρο τροφοδοσίας νερού βουλωμένο. Λανθασμένη σύνδεση με το δίκτυο νερού. Ρουμπινέτο δικτύου κλειστό. Διαρροές από το σύστημα υψηλής πίεσης.	Καθαρίστε το. Ελέγξτε. Ανοίξτε το. Απευθυνθείτε στο Σέρβις.
Η αντλία λειτουργεί αλλά δεν φτάνει στην ονομαστική πίεση.	Φίλτρο τροφοδοσίας νερού βουλωμένο. Λανθασμένη σύνδεση με το δίκτυο νερού. Βαλβίδα ρυθμισης πίεσης στο μινιμουμ. Φθαρμένο μπεκ εκτοξευτήρα. Βρώμικες ή φθαρμένες βαλβίδες . Ρουμπινέτο απορρυπαντικού ανοιχτό. Σύστημα ρύθμισης πίεσης στον εκτοξευτήρα ανοιχτό (αν υπάρχει).	Καθαρίστε το. Ελέγξτε. Ρυθμιστε. Απευθυνθείτε στο Σέρβις. Απευθυνθείτε στο Σέρβις. Κλείστε το. Κλείστε το.
Με τον εκτοξευτήρα ανοιχτό, η πίεση πέφτει και ανεβαίνει.	Μπεκ βουλωμένο ή παραμορφωμένο. Ανεπαρκής τροφοδοσία. Ρουμπινέτο απορρυπαντικού ανοιχτό.	Καθαρίστε το ή απευθυνθείτε στο Σέρβις. Ελέγξτε. Κλείστε το.
Σε φάση by-pass ή total stop το μηχάνημα ακινητοποιείται και. (ST - DS)	Μικροδιαρροές νερού από το σύστημα υψηλής πίεσης.	Απευθυνθείτε στο Σέρβις.
Το μηχάνημα, μετά από φάση by-pass, δεν τίθεται σε λειτουργία και. (ST)	Το μηχάνημα δεν έχει χρησιμοποιηθεί τουλάχιστον για 3 λεπτά και βρίσκεται σε φάση απόλυτης διακοπής.	Θέστε την σε λειτουργία γυρνώντας το γενικό διακόπτη "Α" εικ. 8 στη θέσης. "0" και στη συνέχεια στη θέση "I".

Ελληνικά

ΠΡΟΒΛΗΜΑΤΑ	ΑΙΤΙΕΣ	ΛΥΣΕΙΣ
Μετακινώντας το ρυθμιστή θερμοκρασίας στην επιθυμητή θέση, δεν ανάβει ο λέβητας.	Απουσία πετρελαίου. Λανθασμένη φορά περιστροφής στα τριφασικά μοντέλα.	Ελέγξτε τη στάθμη του πετρελαίου του ρεζερβουάρ και ελέγξτε αν υπάρχει νερό στο σύστημα αναρρόφησης καυσίμου. Απευθυνθείτε στο Σέρβις.
Το νερό δεν είναι αρκετά ζεστό.	Θέση ρυθμιστή θερμοκρασίας. Βουλωμένα φίλτρα. Άλατα στην αντίσταση του λέβητα.	Ελέγξτε. Καθαρίστε τα ή αντικαταστήστε τα. Απευθυνθείτε στο Σέρβις.
Υπερβολικός καπνός.	κακή καύση. Αλλοιωμένο καύσιμο με ακαθαρσίες ή νερό.	Καθαρίστε τα φίλτρα πετρελαίου ή αντικαταστήστε τα. Απευθυνθείτε στο Σέρβις. Αδειάστε το ρεζερβουάρ και καθαρίστε το καλά. Καθαρίστε τα φίλτρα πετρελαίου.
Ανεπαρκής αναρρόφηση απορρυπαντικού.	Ρουμπινέτο κλειστό. Απουσία απορρυπαντικού. Βουλωμένη αντίσταση ή σωλήνας.	Ανοίξτε το. Γεμίστε το δοχείο απορρυπαντικού. Απευθυνθείτε στο Σέρβις.
Διαρροές νερού από την κεφαλή.	Φθαρμένα λάστιχα.	Απευθυνθείτε στο Σέρβις.
Παρουσία νερού στο λάδι.	Υπερβολική υγρασία στο περιβάλλον.	Αντικαταστήστε το λάδι.

ΣΗΜ. Για να διακόψετε τη σήμανση των λυχνιών στον πίνακα χειριστηρίων, γυρίστε το γενικό διακόπτη "Α" εικ.8 στη θέση "0" και στη συνέχεια στη θέση "I".

ΣΗΜΑΝΤΙΚΟ:

Για τη συντήρηση και επισκευή χρησιμοποιείτε μόνο γνήσια ανταλλακτικά που παρέχουν ποιότητα και αντοχή. Η μη χρήση γνήσιων ανταλλακτικών απαλλάσσει τον κατασκευαστή από κάθε ευθύνη.

KONFORMITEITSVERKLARING "CE"

Wij verklaren onder onze exclusieve verantwoordelijkheid dat het product: waarop deze verklaring betrekking heeft, conform is aan de volgende Europese richtlijnen van de Gemeenschap:

OVERENSSTEMMELSESERKLÆRING "CE"

Vi forsikrer under eget ansvar at følgende produkt som omfattes af denne erklæring er i overensstemmelse med vilkårene i følgende EU direktiver:

FÖRSÄKRAN OM ÖVERENSSTÄMMELSE "CE"

Vi försäkrar under eget ansvar att följande produkt som omfattas av denna försäkran i överensstämmelse med villkoren i följande Europeiska gemenskapens direktiv:

BEKREFTELSE OM OVERENSSTEMMELSE "CE"

Vi forsikrer under eget ansvar at følgende produkt som omfattes af denne bekræftelsen er i overensstemmelse med vilkårene i følgende disse EU-direktivene:

YHDENMUKAISUUSVAKUUTUS "CE"















Vakuutamme omalla vastuullamme, että seuraava tuote jota tämä vakuutus koskee, on yhdenmukainen seuraavassa Euroopan yhteisön direktiivit:

"CE" ΔΗΛΩΣΗ ΣΥΜΜΟΡΦΩΣΗΣ

Δηλώνουμε φέροντας την αποκλειστική ευθύνη ότι το προϊόν στο οποίο αναφέρεται η δήλωση αυτή είναι σύμφωνη με τις ακόλουθες οδηγίες της Ευρωπαϊκής Κοινότητας:

2006/42/CE - 2014/30/UE - 2000/14/CE - 2014/68/UE - 2011/65/UE

Caratteristiche tecniche - Technical data

	• Modello Model		Mod. D2515P	Mod. D1721P	Mod. D2021P
	• Alimentazione Power supply	~ v Hz	3 400 / 415 50	3 400 / 415 50	3 400 / 415 50
	• Potenza assorbita Absorbed power	kW W	8,5 8500	7,2 7200	8,5 8500
	• Pressione Pressure	bar psi	30 ÷ 250 420÷3500	30 ÷ 170 420÷2400	30 ÷ 200 420÷2900
	• Portata Flow rate	l/h gph	450 ÷ 950 120 ÷ 250	650 ÷ 1300 170 ÷ 340	650÷1300 170 ÷ 340
	• Consumo carburante Fuel consumption	kg/h gph	5,8	7,5	7,5
	• Potenzialità termica Thermal capacity	kW	1,5 68,5	2,0 100	2,0 100
	• Temperatura uscita acqua Water out-put temperature	°C °F	30 ÷ 140 86 ÷ 284	30 ÷ 140 86 ÷ 284	30 ÷ 140 86 ÷ 284
	• Serbatoio gasolio Fuel tank	l gal	25 6,6	25 6,6	25 6,6
	• Serbatoio detergente Detergent tank	l gal	22 5,8	22 5,8	22 5,8
	• Serbatoio anticalcare Descaling tank	l gal	2,3 0,6	2,3 0,6	2,3 0,6
	• Tubo alta pressione High pressure hose	m ft	10 32,8	10 32,8	10 32,8
	• Cavo Elettrico Power cable	m ft	5,5 18	5,5 18	5,5 18
	• Spinta lancia - Vibrazioni Lance thrust - Vibr.	N m/s ²	55 < 2,5	63 < 2,5	69 3,1
	• Rumorosità Noise	Lp dB (A) Lw dB (A)	90 105 (kp. 2dB)	88 103 (kp. 2dB)	88 103 (kp. 2dB)
	• Peso Weight	kg lb	172 379	142 313	172 379
	• Dimensioni Dimensions	cm in	110 x 75 x 90 43,3 x 29,5 x 35,5		



IPC

IP Cleaning S.r.l.
Viale Treviso, 63
30026 Summaga di Portogruaro
Venezia (Italy)
T: +39 0421 205511
F: +39 0421 204227
E: info@ipcworldwide.com
W: www.ipcworldwide.com



Cod. PLDC40367 - 04/2018