

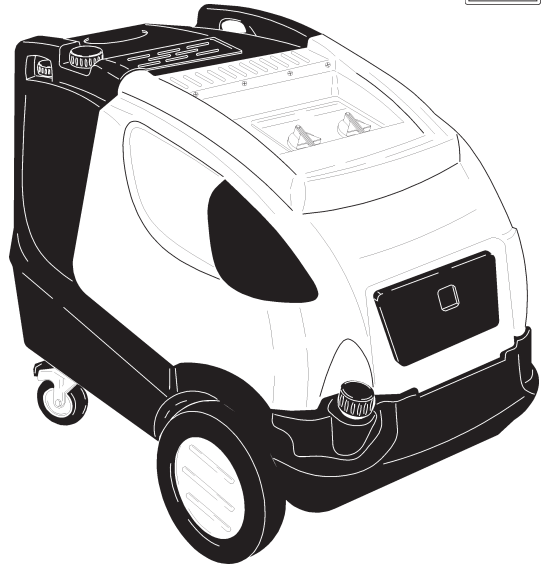

PW-H90 Hps-H

Mod. D 1521PT - D 1921PT - D 2021PT



INSTRUKTIE-BOEK
BRUGSANVISNING
BRUKSANVISNING
BRUKSANVISNING
OHJEKIRJA
ΟΔΗΓΙΕΣ ΧΡΗΣΕΩΣ

WARMWATER SCHOONMAAK APPARAAT
VARMTVANDSRENSER
HETVATTENTVÄTTAR
VARMTVANNSSPYLER
KUUMAVESIPESURI
ΜΗΧΑΝΗΜΑ ΚΑΘΑΡΙΣΜΟΥ ΜΕ ΖΕΣΤΟ ΝΕΡΟ



Gefeliciteerd! Wij wensen U te bedanken

voor de aanschaf van deze warmwater schoonmaakmachine. U bent iemand die niet gauw tevreden te stellen is. U wilt het beste van het beste. Wij hebben deze handleiding voor U samengesteld teneinde U in staat te stellen de kwaliteit en de uitstekende prestatie van deze schoonmaakmachine op zijn juiste waarde te schatten.

Wij raden U aan deze handleiding vòòr het gebruik aandachtig door te lezen. Het merk CE op Uw warmwater schoonmaakmachine duidt er op, dat de machine gefabriceerd is met inachtneming van de Europese richtlijnen wat de veiligheid betreft.

Wij bieden U verder nog een uitgebreide serie schoonmaakmachines aan, zoals :

STOFZUIGERS, VLOERBOENERS EN -DROGERS, MOTORBEZEMS, als ook een complete serie **accessoires, chemische wasprodukten** die geschikt zijn voor het reinigen van elk type vloer.

Vraag in Uw winkel de catalogus van onze artikelen.

VERTALING VAN DE OORSPRONKELIJKE GEBRUIKSAANWIJZING

Deze tekst is zorgvuldig gecontroleerd, eventuele drukfouten dienen aan de fabrikant medegedeeld te worden. Bovendien houdt hij zich het recht voor, ter verbetering van het produkt, zonder voorafgaand bericht wijzigingen aan te brengen in deze publikatie.

Verder is het verboden dit boekje geheel of gedeeltelijk zonder toestemming van de fabrikant af te drukken.

GEREEDMAKING VAN DE WARMWATER SCHOONMAAK MACHINE

Montage van de spuitslang

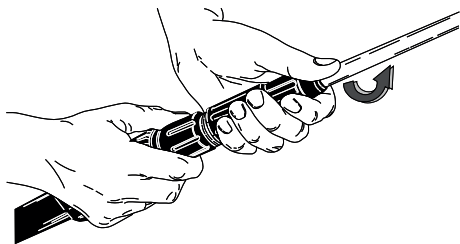

Montage van de spuitslang

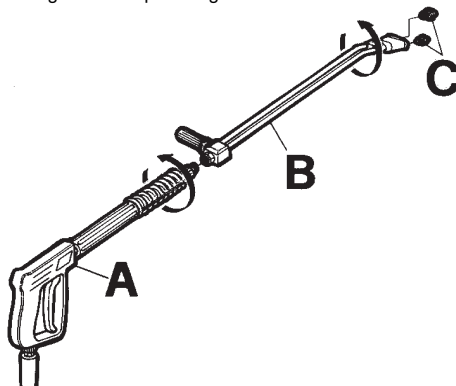

Wateraansluiting

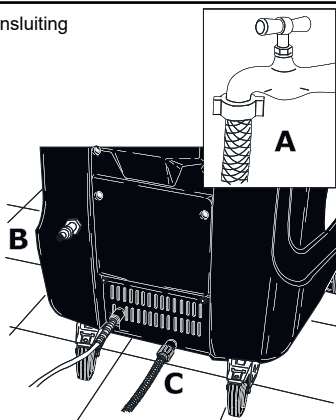

Elektrische aansluiting

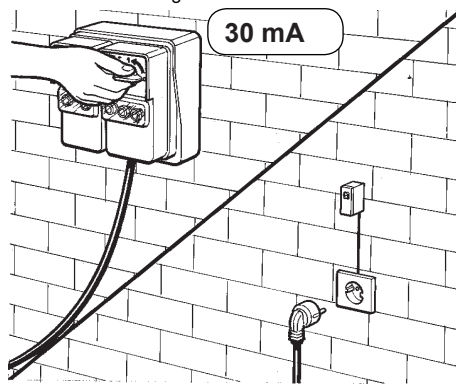

Deze handleiding verder lezen en de warmwater schoonmaakmachine nog niet op de stroom of op de waterleiding aansluiten.

BESCHRIJVING VAN DE TEKENS OP DE WARMWATER SCHOONMAAKMACHINE

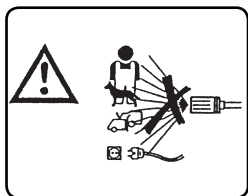

De waterstraal niet op personen, dieren, stopcontacten of de machine zelf richten.



Pas op: gevaar voor brandwonden

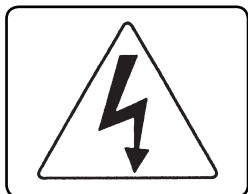

Pas op: gevaar voor blikseminslag

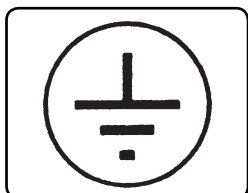

Aarding

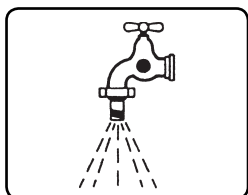

Waterinvoer

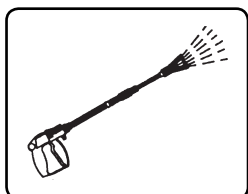

Wateruitgang



Ontsteking pompmotor

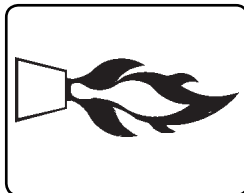

Ontsteking brander

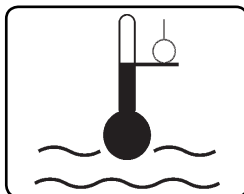

Regeling temperatuur water

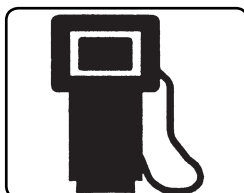

Brandstof (dieselolie)



Chemisch product (wasmiddel)



Middel tegen kalksteen

CLASSIFICATIE VAN DE RISICO'S:

 **Gevaar**

Voor een dreigend risico dat ernstig of dodelijk letsel kan veroorzaken

 **Opgelet**

Voor een mogelijke risicosituatie die ernstig letsel zou kunnen veroorzaken

Belangrijk

Voor een mogelijke risicosituatie die licht letsel aan personen of lichte schade aan zaken zou kunnen veroorzaken.

INLEIDING

 **Opgelet**

Het onderhavige boekje dient gelezen te worden vòòr de installering, in werking stelling en het gebruik van de hoge druk schoonmaakmachine.

Dit boekje maakt integraal deel uit van het product.

Aandachtig de aanbevelingen en de instructies in dit boekje lezen, daar zij belangrijke aanwijzingen bevatten t.a.v. de **GEBRUIKSVVEILIGHEID EN HET ONDERHOUD**, waarbij bijzondere aandacht gewijd moet worden aan de algemene veiligheidsrichtlijnen.

DIT BOEKJE DIENT MET ZORG BEWAARD TE WORDEN VOOR VERDERE RAADPLEGINGEN.

 **Opgelet**

De inhoud van dit boekje moet onder ter kennis worden gebracht van de gebruiker van de hogedruk-waterspuit en van degene die het gewone onderhoud erop pleegt.

KLASSIFICERING

De gebruiker dient de gebruiksvoorwaarden voor het gebruik van het apparaat, zoals voorzien in de Voorschriften, in acht te nemen, in het bijzonder dient hij zich te houden aan de beschreven klassificering.

Het hogedruk schoonmaak apparaat is een **eerste klas** apparaat wat betreft de beveiliging tegen elektrische schokken.

Het hoge druk schoonmaak apparaat wordt in de fabriek afgesteld en alle in het apparaat aanwezige veiligheidsmechanismen zijn verzegeld. **Het is niet toegestaan de afstelling er van te wijzigen.**

Het op warm water werkende schoonmaak apparaat funktioneert met een brander die met **dieselbrandstof** wordt gevoed.

Het schoonmaak apparaat moet altijd op stevig, vlak terrein gebruikt worden; bovendien mag het niet verplaatst worden wanneer het in werking is of wanneer het op het elektrische net is aangesloten.

De hogedruk-waterspuit wordt beschouwd als een vast geïnstalleerd apparaat.

Het niet in acht nemen van dit voorschrift kan gevaarlijk zijn.

Het hoge druk schoonmaak apparaat moet niet gebruikt worden in een corrosieve omgeving of waar er risico van explosie is (stoom of gas).

ALGEMENE VEILIGHEIDSVORSCHRIFTEN VOOR HET GEBRUIK VAN DE HOGE DRUK SCHOONMAAK APPARATEN

 **Opgelet**

- De elektrische aansluiting dient uitgevoerd te worden door bekwaam personeel, dat in staat is te werk te gaan met inachtneming van de heersende voorschriften (moet men zich houden aan hetgeen de norm IEC 60364-1 voorschrijft) en overeenkomstig de instructies van de fabrikant.

Een fout uitgevoerde aansluiting kan schade veroorzaken aan personen, dieren of voorwerpen, waarvoor de fabrikant niet verantwoordelijk gesteld kan worden.

- Het hoge druk schoonmaak apparaat met een prestatie van minder dan 3 kW is voorzien van een stekker voor aansluiting op het elektrische net. In dit geval dient nagegaan te worden of het elektrische vermogen van de installatie en van de stopcontacten geschikt is voor het maximum vermogen van het apparaat, als aangegeven op het kentekenplaatje (kW).

In twijfelgevallen dient men zich te wenden tot gekwalificeerd personeel. Indien stopcontact en stekker van het apparaat niet overeenkomen, moet het contact worden vervangen met een ander, daarvoor geschikt type, door bekwaam personeel.

- Alvorens het apparaat aan te sluiten, dient men na te gaan of de kenteken gegevens overeenkomen met die van het elektrische distributienet.

- Gebruik geen verlengsnoeren om de hogedrukreiniger te voeden. Als verlengsnoeren worden gebruikt, moeten stekker en stopcontact waterdicht zijn. Ongeschikte verlengsnoeren kunnen gevaarlijk zijn.

- De elektrische veiligheid van dit apparaat is alleen verzekerd, indien het korrekt is

aangesloten op een efficiënte aardingsinstallatie als voorzien in de van kracht zijnde voorschriften inzake elektrische veiligheid (moet men zich houden aan hetgeen de norm IEC 60364-1 voorschrijft).

Het is noodzakelijk deze fundamentele veiligheidsvereiste in acht te nemen; in twijfelgevallen een nauwgezette controle van het apparaat aanvragen bij bekwaam personeel.

De fabrikant kan niet verantwoordelijk gesteld worden voor schade veroorzaakt doordat men de installatie niet heeft geaard.

- Het schoonmaak apparaat dient op het elektrische net te worden aangesloten via een veel-polige schakelaar met kontaktopeningen van minstens 3 mm en met voor het apparaat geschikte eigenschappen (deze vereiste is niet van toepassing voor de schoonmaak apparaten met stekker met een vermogen van minder dan 3kW).

Het wordt aanbevolen om de stroomvoorziening van deze machine te voorzien van een aardlekschakelaar die de voeding onderbreekt als de lekstroom naar de aarde groter is dan 30 mA gedurende 30 ms of een apparaat dat het aardingscircuit controleert.

- Het apparaat is pas uit het elektrische net geschakeld, na het uittrekken van de stekker of wanneer de veel-polige schakelaar op de installatie wordt afgezet.

- Het veronachtzamen van bovenstaande voorschriften ontheft de fabrikant van alle aansprakelijkheid en wordt beschouwd als nalatig gebruik van het produkt.

De hogedruk-waterspuit wordt beschouwd als een vast geïnstalleerd apparaat.

- De hogedruk-waterspuiten met "Total stop"-mechanisme zijn uitgeschakeld wanneer de veelpolige schakelaar in de stand "O" staat of wanneer de stekker uit het stopcontact verwijderd is.

- De hogedrukreiniger is niet bestemd voor gebruik door kinderen, jongeren, personen

met beperkte fysieke, sensorïële of mentale capaciteiten, in staat van dronkenschap, zonder ervaring en kennis.

De gebruiker moet op de hoogte worden gesteld van de gebruiksaanwijzingen van het apparaat door iemand die verantwoordelijk voor zijn veiligheid is.

Kinderen dienen onder toezicht te staan om zich ervan te verzekeren dat zij niet met de hogedrukreiniger spelen.

- Alleen originele accessoires gebruiken die een veilig gebruik van het apparaat garanderen.

- De flexibele aansluitslang tussen de spuit en het schoonmaak apparaat mag niet beschadigd worden. In geval van beschadiging onmiddellijk vervangen.

- Slangen, tussenstukken en koppelingen voor de hoge druk zijn van belang m.b.t. de veiligheid van het schoonmaak apparaat. Alleen originele, door de fabrikant goedgekeurde onderdelen gebruiken.

- Het schoonmaak apparaat niet gebruiken wanneer zich personen en/of dieren binnen het bedrijfsbereik er van bevinden.

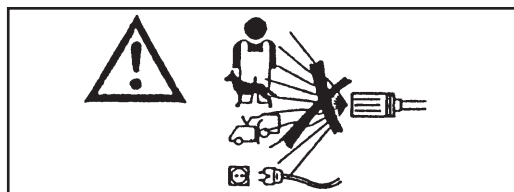

- De stralen onder hoge druk kunnen gevaarlijk zijn, indien er niet korrekt te werk wordt gegaan. De straal mag niet op personen en/of dieren, op elektrische apparatuur of op het apparaat zelf gericht worden.

- De waterstraal onder hoge druk veroorzaakt een reactiekracht op de spuit. De handvaten van de spuit dus goed vasthouden.

- Bij het gebruik van het schoonmaak apparaat moet men rekening houden met het type

van uit te voeren schoonmaakwerk.

Men dient zich te beschermen tegen de uitwerping van vaste voorwerpen of van bijtmiddelen, door het dragen van daarvoor geschikte beveiligingskleding. (Handschoenen, bril, enz.).

- Bij het gebruik van het schoonmaak apparaat moet men rekening houden met de plaats waar schoongemaakt moet worden (bijv. levensmiddelenfabriek of farmaceutische industrie, enz.). Men moet de betreffende voorschriften en veiligheidscondities in acht nemen.

- Tijdens het gebruik is het verboden de trekker (stophendel) in de stand van water-toevoer te blokkeren.

- Het schoonmaak apparaat dat warm water gebruikt voor de verwarming van het water, wordt bediend door een met dieselbrandstof gestookte brander. Het gebruik van andere brandstoffen is gevaarlijk.

- Alvorens het apparaat te reinigen of een onderhoudsbeurt uit te voeren, dient het uit het elektrische net en waterleiding te worden gezet.

- Periodiek, maar minstens eens per jaar, dient men het beveiligingssysteem door iemand van onze technische dienst laten controleren.

- De machine is bestemd voor gebruik buiten. Indien het apparaat gebruikt wordt in een gesloten ruimte, laat u een aangepast rookafzuig- en ventilatiesysteem installeren.

- Tijdens de werking dient men het op warm water werkend schoonmaak apparaat onder controle te houden.

- Er voor zorg dragen, dat de openingen van ventilatie, van de warmte-afrijving of van de dampuitgang voor de op warm water werkende apparaten niet verstopt raken.

- Het apparaat niet gebruiken indien de voedingskabel is beschadigd. In dit geval dient men zich voor de vervanging er van uitsluitend te wenden tot iemand van onze technische dienst. De voedingskabel van dit apparaat kan niet door de gebruiker zelf vervangen worden.

- De elektrische voedingskabel mag nooit mechanisch onder spanning staan en het traject ervan dient te zijn beschermd tegen onopzettelijke beklemmingen.

- Het gebruik van elektrische apparaten vraagt de inachtneming van enkele fundamentele regels.

- Het apparaat niet met natte handen of voeten aanraken
- Het apparaat niet blootvoets of met ongeschikte kleding gebruiken
- Niet aan het snoer of aan het toestel zelf trekken om de stekker uit het stopcontact te halen. (Voor hogedruk-waterspuiten met een vermogen van minder dan 3Kw, voorzien van een stekker)

- Ingeval van kapot gaan en/of slechte werking van het apparaat, dit uittrekken (door hem af te koppelen van het elektriciteitsnet door middel van de veelpolige schakelaar of door de stekker uit het stopcontact te halen, voor hogedruk-waterspuiten met een vermogen van minder dan 3 Kw, en van de waterleiding) en er niet zelf aan prutsen.

Het hogedruk schoonmaak apparaat is een **eerste klas** apparaat wat betreft de beveiliging tegen elektrische schokken.

De fabrikant kan niet verantwoordelijk gesteld worden, indien het bovenstaande niet in acht genomen wordt, hetgeen een slordig gebruik van het produkt betekent.

GEBRUIKSBESTEMMING

De machine is uitsluitend bestemd voor het schoonmaken van machines, voertuigen, gebouwen, gereedschap en oppervlaktes in het algemeen, die zich er toe lenen schoongemaakt te worden met een waterstraal met wasmiddel onder hoge druk tussen 25 en 250 bar (360 - 3600 PSI).

Dit apparaat is ontworpen met het doel gebruikt te worden met wasmiddelen die door de fabrikant geleverd of aanbevolen worden. Het gebruik van andere wasmiddelen of chemische stoffen kunnen de veiligheid van het apparaat nadelig beïnvloeden.

Dit apparaat dient alleen gebruikt te worden voor het doel waarvoor het bestemd is.

Elk ander gebruik moet als onjuist of onverstandig beschouwd worden.

Voorbeelden van een onverstandig gebruik zijn:

- Wassen van oppervlaktes die zich er niet toe lenen behandeld te worden met een straal onder hoge druk.
- Het wassen van personen, dieren, elektrische apparaten en het apparaat zelf.
- Het gebruik van ongeschikte wasmiddelen of chemische stoffen.
- Het blokkeren van de trekker (hefboom op de spuitslang), terwijl het apparaat op de spuitstand staat.

De fabrikant kan niet verantwoordelijk gesteld worden voor eventuele schade voortkomend uit onjuist of verkeerd gebruik. Wat de veiligheid betreft zijn de warmwater schoonmaakmachines gefabriceerd overeenkomstig de Europese voorschriften.

VOORAFGAANDE VERRICHTINGEN

UITPAKKEN

Na het apparaat uitgepakt te hebben, dient men te controleren of de hoge druk schoonmaakmachine niet beschadigd is. In twijfelgevallen de machine niet gebruiken en zich tot de leverancier wenden.

De verpakkingselementen (zakken, dozen, spijkers, enz.) mogen niet binnen het bereik van kinderen blijven, want zij vormen een mogelijke bron van gevaar, en moeten als afval verwerkt of bewaard worden in overeenstemming met de nationale milieu-voorschriften.

MONTAGE VAN DE AFZONDERLIJKE ONDERDELEN VAN DE MACHINE

De machine wordt door de fabrikant geassembleerd voor wat betreft de fundamentele onderdelen en van die delen die betrekking hebben op de veiligheid.

Vanwege de verpakking en het vervoer worden enkele elementen van de schoonmaakmachine los bijgeleverd.

De gebruiker kan deze delen zelf monteren, als hij de instructies die in elk montage-pakket vervat zijn, opvolgt.

IDENTIFIKATIE PLAATJE

Het identifikatie-plaatje met de voornaamste technische eigenschappen van Uw schoonmaakmachine bevindt zich op de kar en is goed zichtbaar.

⚠️ Opgelet

Bij aankoop controleren of het product voorzien is van het plaatje. Zo niet, dan onmiddellijk de fabriek of de leverancier op de hoogte stellen.

De apparaten zonder identifikatie-plaatje mogen niet gebruikt worden, of de fabriek kan niet verantwoordelijk gesteld worden voor schade. Producten zonder plaatje dienen als anoniem en mogelijk zelfs gevaarlijk beschouwd worden.

VULLEN VAN DE BRANDSTOFTANK

De tank vullen met brandstof voor dieselmotoren (afb. 1)

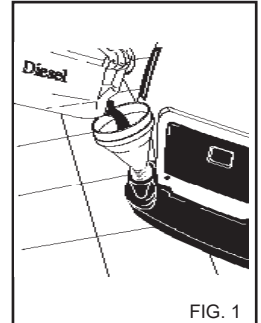

FIG. 1

⚠️ Opgelet

Geen andere brandstof gebruiken als die aangegeven op het identifikatie-plaatje.

Gedurende de werking van de schoonmaak machine geregeld het brandstofpeil controleren.

Indien de machine zonder brandstof draait, kan er schade veroorzaakt worden aan de dieselmotorenpomp.

VULLING VAN DE WASMIDDELTANK

⚠️ Opgelet

Uit de serie aanbevolen producten dat wasmiddel kiezen, dat geschikt is voor het type uit te voeren schoonmaak en met water verdunnen (afb. 2) volgens de op de verpakking aangegeven voorschriften.

De wasmiddeltank met het verdunde product vullen (afb. 3)

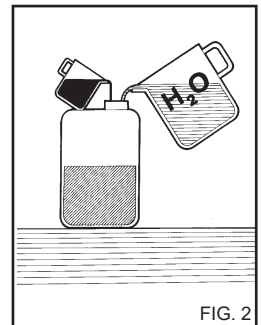

FIG. 2

Vraag aan Uw leverancier de catalogus van de reinigingsmiddelen die gebruikt kunnen worden voor het type uit te voeren schoonmaak en de soort te behandelen oppervlaktes.

Na het gebruik met een wasmiddel dient het aanzuigcircuit van het wasmiddel met schoon water gespoeld te worden.

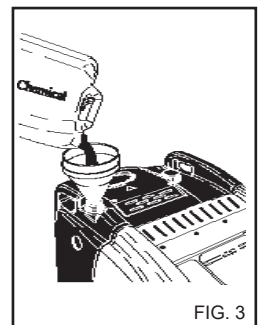

FIG. 3

Vullen van het antikalkreservoir.

Vul het reservoir met een antikalkoplossing. Gebruik uitsluitend producten aanbevolen door de fabrikant en/of de verkoper, en volg zorgvuldig de aanwijzingen op de verpakking. (Stort het antikalkproduct niet in het milieu).

TRANSPORT

Zet, om het apparaat te verplaatsen, na het van het elektriciteits- en waternet losgekoppeld te hebben, de parkeerrem aan de zijkant van de machine vrij en verplaats hem door hem bij de handgreep te duwen.

STUUR- EN KONTROLE INRICHTING

⚠ Opgelet

Alvorens het apparaat aan te sluiten op de waterleiding en op het elektrische net, dient men de functie van de stuur- en controle knoppen te kennen.

Deze verrichtingen uitvoeren als beschreven in de handleiding en op de betreffende afbeeldingen.

VEILIGHEIDSVORZIENINGEN

De veiligheidsvoorzieningen dienen ter bescherming van de gebruiker en de apparatuur, mogen niet eigenhandig gerepareerd worden of voor andere dan hun eigen functie gebruikt worden.

Veiligheidsklep: Dient om het hydraulische hogedrukstelsel te beschermen in geval van defecten van de by-passklep of in geval van verstopping van het hydraulische hogedrukstelsel. De veiligheidsklep is door de fabrikant afgesteld en verzegeld. Werkzaamheden aan de veiligheidsklep zijn uitsluitend aan het servicecentrum voorbehouden.

Veiligheidsvoorziening op de handgreep van de lans: Verhindert de onbedoelde bediening van de hendel van de handgreep.

Thermische beveiliging: De thermische beveiliging stopt de machine in geval van thermische oververhitting van de elektrische motor.

AANSLUITINGEN OP DE WATERLEIDING

De voedings slang aansluiten op het net (afb. 4A) en op de koppeling van de warmwater schoonmaakmachine (afb. 4B). Controleren of de waterleiding voldoende water en druk van het water levert voor de werking van de schoonmaakmachine 2 + 8 BAR. (29+116PSI).
Max. voedingstemperatuur van het water 50°C (122°F).

De hoge druk slang op de warmwater schoonmaakmachine aansluiten (afb. 4C) en op de spuitslang (afb. 5).



Gevaar

De hoge druk schoonmaakmachine mag alleen met schoon water gebruikt worden.

Vuil of zanderig water, korrosieve chemische producten of verdunningsmiddelen kunnen ernstige schade aan de hoge druk schoonmaakmachine veroorzaken.



Gevaar

Zuig nooit vloeistoffen met onverdunde oplosmiddelen of zuren op! Bijv. benzine, verfverduunners of dieselolie. De door de lans geproduceerde nevel is zeer ontvlambaar, ontplofbaar en giftig.

Het veronachtzamen van bovenstaande voorschriften onthefte de fabrikant van alle aansprakelijkheid en wordt beschouwd als nalatig gebruik van het product.

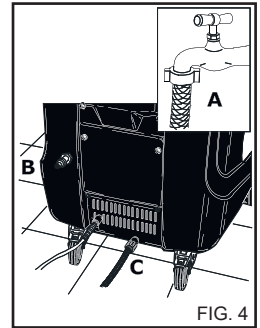

FIG. 4

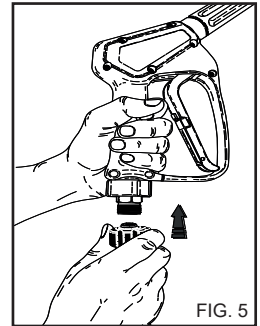

FIG. 5

AANSLUITING OP HET ELEKTRISCH NET

De aansluiting op het elektrische net uitgevoerd te worden door gekwalificeerd personeel dat in staat is te werken in overeenstemming met de geldende normen en wetten.

Controleren of de netspanning overeenkomt met de spanning van de hoge druk schoonmaakmachine, afleesbaar op het identifikatie-plaatje.



Gevaar

- De voedingskabel moet worden beschermd tegen onopzettelijke beklemmingen.

- Het apparaat niet gebruiken indien de voedingskabel is beschadigd.

- Het gebruik van elektrische apparaten vraagt de inachtneming van enkele fundamentele regels.

- Het apparaat niet met natte handen of voeten aanraken
- Het apparaat niet blootvoets of met ongeschikte kleding gebruiken
- Niet aan het snoer of aan het toestel zelf trekken om de stekker uit het stopcontact te halen. (Voor hogedruk-waterspuiten met een vermogen van minder dan 3Kw, voorzien van een stekker)

Het hogedruk schoonmaak apparaat is een eerste klas apparaat wat betreft de beveiliging tegen elektrische schokken.

De fabrikant kan niet verantwoordelijk gesteld worden, indien het bovenstaande niet in acht genomen wordt, hetgeen een slordig gebruik van het produkt betekent.

GEBUIK VAN DE WARMWATER SCHOONMAAK-MACHINE

- A - ontstekingsschakelaar
- B - temperatuurregelaar
- C - Doseerkraan van het wasmiddel (indien aanwezig)
- D - Waarschuwinglampje dat de aansluiting op het net/ zeer kleine verliezen (indien aanwezig) aangeeft.
- E - Waarschuwinglampje brander (indien aanwezig).
- F - Waarschuwinglampje dieselolie op (indien aanwezig).
- G - Waarschuwinglampje antikalkproduct op (indien aanwezig)

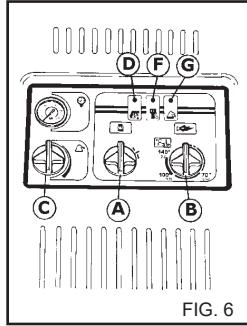

FIG. 6

IN WERKING STELLING VAN DE WARMWATER SCHOONMAAKMACHINE

- 1) De watertoevoerkraan (afb. 4 A) openen.
- 2) Sluit de hogedruk-waterspuit aan op het elektriciteitsnet door middel van de veelpolige schakelaar of door de stekker in het stopcontact te steken.
- 3) De schoonmaakmachine aanzetten door de ontstekingsschakelaar op de stand "I" te draaien.

⚠ Opgelet

De hogedruk-waterstraal genereert een reactiekracht op de lans. Houd beide handgrepen van de lans stevig vast.

- 4) Op de knop van het handvat drukken en de wasbeurt beginnen.
- 5) Voor het gebruik van de schoonmaakmachine met warm water, de temperatuur-regelaar omdraaien (afb. 6B) op de gewenste temperatuur voor het type schoonmaak en oppervlakte. Bij enkele modellen de ontstekingsschakelaar (afb. 6A) op de warmwater-stand draaien alvorens de in dit punt beschreven handelingen uit te voeren.

⚠ Opgelet

De hogedruk-waterspuiten die voorzien zijn van het systeem "Total stop" starten en stoppen de motor wanneer de hendel op de handgreep van de lans wordt ingedrukt of losgelaten.

⚠ Gevaar

Zet de hendel van het handvat niet vast op de afgifte-stand.

BELANGRIJK!

Om eventuele onzuiverheden of luchtbellens uit het hydraulische circuit te verwijderen, het apparaat even laten werken zonder spuitslang en het water enkele seconden laten lopen.

Eventuele onzuiverheden zouden de sproeier kunnen verstopen en de werking ervan belemmeren (afb. 7).

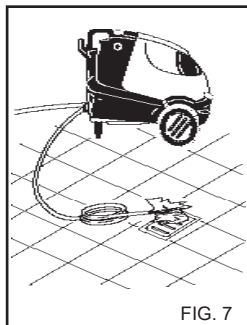

FIG. 7

GEBUIK VAN DE ACCESSOIRES.

De hogedrukreiniger is voorzien van een spuitmond met een straal met een vlakke hoek van 15° voor het reinigen van grote oppervlakken.

⚠ Opgelet

Richt de straal vanaf een vrij grote afstand, om schade veroorzaakt door de hoge druk te voorkomen.

Richt de straal niet op mensen, dieren, stopcontacten.

DRAAIKOP (Optioneel accessoire)

De hogedrukreiniger kan voorzien zijn van een kop met draaiende spuitmond voor het reinigen van hardnekkig vuil.

HET GEBUIK VAN DE DUBBELE SPUIT KOP (afb. 9).

De dubbele spuit maakt het mogelijk de waterstraal met lage of hoge druk te kiezen. Stand 1 is hoge druk, stand 2 lage druk en stand 3 aanzuigen van wasmiddel.

STOPZETTEN VAN DE WARMWATER SCHOONMAAKMACHINE

- 1) De brander uitschakelen door de temperatuurregelaar op de "0" stand te draaien (afb. 6B).
- 2) De warmwater schoonmaakmachine tenminste 30" laten werken om de ketel af te laten koelen.
- 3) Na het gebruik van het schoonmaakmiddel het aanzuigcircuit spoelen; de aanzuigslang (afb. 8) van het wasmiddel in een tank met schoon water doen en de pomp 1 min. laten draaien met de doseerkraan geheel open en de spuitslang op de stand van distributie van het schoonmaakmiddel.
- 4) De Warmwater schoonmaakmachine stopzetten door de ontstekingsschakelaar op de "0" stand te draaien (afb. 6A).
- 5) De druk van de AP slang ontlasten door op de knop van het pistool te drukken (afb. 5A).
- 6) Koppel de hogedruk-waterspuit af van het elektriciteitsnet door middel van de veelpolige schakelaar of door de stekker uit het stopcontact te halen.
- 7) De kraan van de watertoevoer (afb. 4A) dichtdoen.

Wanneer de hogedruk-waterspuit (ook maar tijdelijk) wordt achtergelaten, moet zij worden uitgeschakeld via de veelpolige schakelaar of door de stekker uit het stopcontact te halen.

⚠ Opgelet

- De hogedruk-waterspuiten met "Total stop"-mechanisme

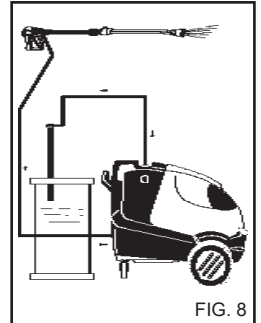

FIG. 8

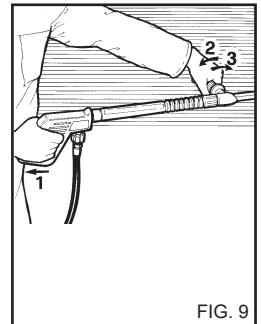

FIG. 9

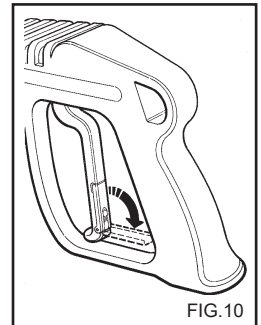

FIG.10

zijn uitgeschakeld wanneer de veelpolige schakelaar in de stand "O" staat of wanneer de stekker uit het stopcontact verwijderd is.

- Wanneer de hogedruk-waterspuit niet wordt gebruikt, de beveiliging van de handgreep sluiten.(fig.10).

- Als men de hogedruk-waterspuit droog laat werken, veroorzaakt dat ernstige schade aan de afdichtende pakkingen van de pomp.

REGELING VAN DE DRUK EN GEBRUIK VAN STOOM

Dit hoofdstuk betreft alleen de modellen die voorzien zijn van een "drukregelaar". Deze drukregelaar, afb. 12, maakt het mogelijk tijdens het werk de druk te regelen. Door de handgreep C tegen de klok in (B) te draaien (minimum) wordt de bedrijfsdruk verlaagd.

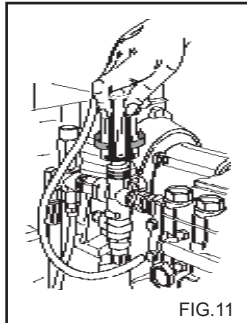

FIG.11

Door de knop op de termostaat "B" (afb. 6a op blz. 9) op de "stoom" stand te draaien, verkrijgt men een hogere temperatuur van het uitkomende water.

Bij een bedrijfstemperatuur van meer dan 95°C (203°F) moet de bedrijfsdruk \leq dan 32 bar (460 PSI) zijn.

Gebruik maken van de stoomsproeier (die als accessoire bijgeleverd wordt).

Opgelet

Tijdens de werking met heet water voor de "stoomfase" dient men uit de buurt te blijven van de uitlaatrook (gevaar voor brandwonden).

Na afloop van de "stoomfase" de knop van de termostaat op de "o" stand draaien (zie afb. 6) en het apparaat circa 3 min. met geopend pistool laten afkoelen.

RAADGEVINGEN VOOR HET GEBRUIK VAN REINIGINGSMIDDELEN

Opgelet

Deze warmwater schoonmaakmachine is bedoeld voor het gebruik van wasmiddelen die door de fabrikant geleverd of aanbevolen worden.

Het gebruik van andere wasmiddelen of chemische stoffen kan nadelige gevolgen hebben voor de veiligheid van de schoonmaakmachine.

1) Ter bescherming van de omgeving wordt aangeraden het wasmiddel op verstandige wijze te gebruiken volgens de aanwijzingen op de verpakking van het middel.

2) Kiest U uit de serie aangeraden producten dat wasmiddel dat geschikt is voor het type schoonmaak en verdunt U het met water volgens de aanwijzingen op de verpakking of in de katalogus van de meest geschikte wasmiddelen voor het type schoonmaakmachine met warm of koud water.

3) Vraagt U de katalogus der wasmiddelen aan bij Uw leverancier.

WERKMETHODE VOOR HET KORREKTE SCHOONMAKEN MET GEBRUIK VAN WASMIDDELEN

1) De oplossing van het meest geschikte wasmiddel voor het type vuil en te wassen oppervlakte klaarmaken.

2) De warmwater schoonmaakmachine inzetten, het kraantje voor het wasmiddel (indien aanwezig) openen, de knop op de spuitslang voor de aanzuiging van het wasmiddel aanzetten en de te wassen oppervlakte met wasmiddel besproeien met een beweging van beneden naar boven.
Enkele minuten laten inwerken.

3) Zorgvuldig de gehele oppervlakte spoelen met een beweging van boven naar beneden met warm of koud water onder hoge druk.

4) Na het gebruik met het wasmiddel het aanzuigingscircuit spoelen; de aanzuigslang (afb. 8) van het wasmiddel in een tank met schoon water onderdompelen en de pomp 1 min. laten draaien, waarbij de doseerkraan volledig open en de spuit op de spuitstand moet staan.

ONDERHOUD

**DE GEBRUIKER MAG ALLEEN DIE VERRICHTINGEN UITVOEREN WAARVOOR IN DIT BOEK TOESTEMMING WORDT GEGEVEN.
ELKE ANDERE HANDELING IS VERBODEN.**

Gevaar

Voor de onderhoudsbeurten van de ketel, van de hogedruk pomp, van het elektrische gedeelte en van die onderdelen die met de veiligheid te maken hebben, dient men zich te wenden tot onze Service Dienst.

De fabrikant staat niet in voor beschadigingen, wijzigingen, reparaties en onderhoudsbeurten die niet korrekt door derden uitgevoerd zijn op het artikel, zonder uitdrukkelijke toestemming van de fabrikant.

De documentatie van de reparaties, van de geprogrammeerde assistentie, als ook van eventueel bij het apparaat behorende certificaten overeenkomstig de van kracht zijnde wetgeving (norm IEC 60364-1) dienen zorgvuldig bewaard te blijven samen met het Instructie-boekje.

Periodiek, maar tenminste eens per jaar, moet het apparaat aan een algehele controle van de veiligheidsmechanismen en van de afstelling door onze technische dienst onderworpen worden.

Vooraf moet het met warm water werkend schoonmaak apparaat dat in de fabriek is afgesteld aan een controle van het uitlaatgas onderworpen worden.

De afstelling zoals die door de fabrikant is bepaald, voorziet een verbranding van het gas met CO van minder dan 0,04% en een hoeveelheid rook gelijk aan het rookpunt no. 2 Shell-Bacharach, overeenkomstig de van kracht zijnde normen.

Gevaar

Alvorens aan de onderhoudsbeurt te beginnen, de schoonmaakmachine uit de stroom sluiten door middel van de veelpolige schakelaar of door de stekker uit het stopcontact

te halen en uit de watertoevoer sluiten. Door de toevoer kraan dicht te draaien (Zie de hoofdstukken betreffende aansluiting op het elektriciteitsnet en de waterleiding). Na de onderhoudsbeurt eerst controleren of alle afsluitplaten weer korrekt zijn gemonteerd en met de schroeven zijn vastgedraaid, vòòr de schoonmaakmachine aan te sluiten op de stroom en op de watertoevoer.

Indien men dit voorschrift niet navolgt, ontstaat er gevaar van blikseminslag.

VOORZORGSMAATREGELEN TEGEN BEVRIEZING

De schoonmaakmachine mag niet aan vorst worden blootgesteld.

Indien het apparaat na het schoonmaken in een ijskoude ruimte wordt opgeborgen en misschien voor lange tijd niet gebruikt zal worden, is het noodzakelijk een anti-vries middel in de schoonmaakmachine te doen, teneinde ernstige schade aan het hydraulische circuit te voorkomen.

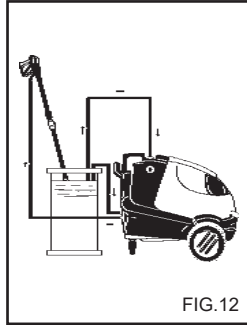

FIG.12

WERKWIJZE VOOR DE ANTI-VRIES (afb. 12)

- 1 - De watertoevoer (kraan) afsluiten, de voedingskabel losmaken en de schoonmaakmachine draaien, tot hij helemaal leeg is.
- 2 - Stop de hogedruk-waterspuit met de ontstekingschakelaar op de stand "0" (afb 6A).
- 3 - Dompel de toevoerslang onder in de bak met antivriesoplossing.
- 4 - Start de hogedruk-waterspuit met de ontstekingschakelaar op de stand "1".
- 5 - Een bak klaarmaken met de anti-vries oplossing
- 6 - De anti-vries ook door de opzuiger van het wasmiddel laten opzuigen.
- 7 - De schoonmaakmachine uitdoen en de stroom uitschakelen door middel van de veelpolige schakelaar of door de stekker uit het stopcontact te halen.
- 8 - De schoonmaakmachine uitdoen en de stroom uitschakelen.
- 9 - Voor de schoonmaakmachines met waterbakje, dient de oplossing met wasmiddel zoals beschreven in punt 3) rechtstreeks in het bakje gegoten te worden.

⚠ Opgelet

Het antivriesmiddel is een produkt dat het milieu kan verontreinigen, lees derhalve voor het gebruik de aanwijzingen op de verpakking van het produkt aandachtig door. (Laat het niet in het milieu verloren gaan.)

KONTROLE VAN HET OLIEPEIL EN VERVERSING VAN DE POMPOLIE

Af en toe het oliepeil van de hoge drukpomp controleren op de verklikker (13A) of met de oliepeilstaaf (afb. 13B) Als de olie er melkachtig

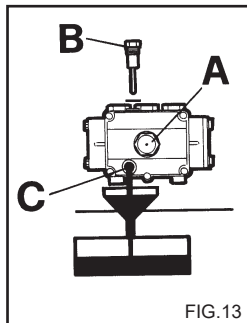

FIG.13

uitziet, direkt de Technische Dienst bellen.

De olie na de eerste 50 werkuuren verversen en daarna elke 500 uur of eens per jaar.

Als volgt te werk gaan:

- 1) De aftapdop onderop de pomp (afb. 13C) losschroeven.
- 2) De tap met de oliepeilstaaf losschroeven (afb. 13)
- 3) Alle olie in een bak opvangen en de olie afgeven bij de Ophaaldienst voor vernietiging.
- 4) De aftapdop er weer op schroeven en de olie in het gat aan de bovenkant (afb. 14A) tot het op de verklikker aangegeven peil (14B) gieten.

Alleen olie SAE 15 W40 gebruiken.

Bij hogedruk-waterspuiten zonder olie-aftapdop moet de hulp van de technische servicedienst worden ingeroepen voor verversing.

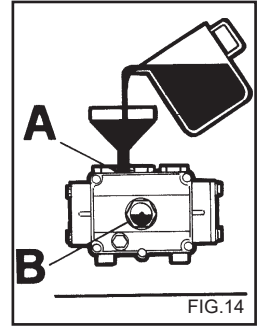

FIG.14

REINIGING VAN FILTER EN DIESELOLIETANK

Het dieseloliefilter demonteren en vervangen (afb. 15) Het filter regelmatig vervangen.

De dieselolie tank legen. De aftapdop verwijderen (afb. 16)(indien aanwezig en eventueel vuil in een bak opvangen.

De tank schoonspelen met een beetje schone dieselolie en de aftapdop dichtdraaien.

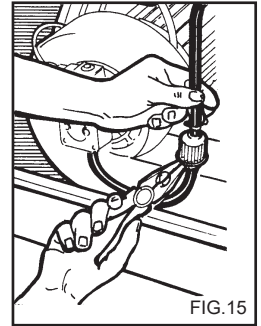

FIG.15

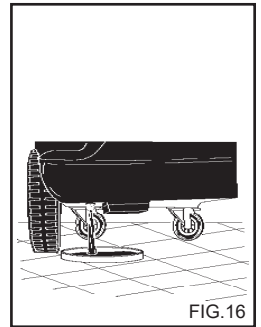

FIG.16

REINIGING VAN HET WATERFILTER

Geregeld het waterfilter schoonmaken en eventueel vuil verwijderen (afb. 17).

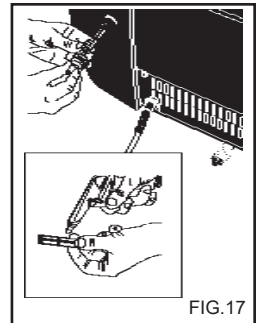

FIG.17

Nederlands

VERVANGING VAN DE HOGE DRUK SPROEIER

Periodiek is het nodig de hoge druk sproeier op de spuitslang te vervangen, daar dit onderdeel aan slijtage onderhevig is. Men merkt het wanneer de sproeier versleten is, doordat dan de bedrijfsdruk van de schonmaakmachine vermindert. Voor een eventuele vervanging zich tot de leverancier of de winkel wenden voor informatie.

KORTE SAMENVATTING VAN HET NORMALE ONDERHOUD DOOR DE GEBRUIKER.

Beschrijving van de werkzaamheden:

Kontrolle van de elektrische kabel en van de hoge druk slangen en de koppelingen	na elk gebruik
1° verversing van de pompolie A.P.	na 50 uur
Alle navolgende verversingen pompolie A.P.	elke 500 uur
Vervanging en reiniging dieselolie filters	elke 100 uur
Reiniging dieselolietank	elke 100 uur
Reiniging waterfilter	elke 50 uur

ONTKORSTING

Af en toe is het nodig de korstlaag te verwijderen, daar de in het water aanwezige kalksteen zich binnen in het hydraulische circuit en in de serpentine afzet, zodat ze verstopt raken.

Wij raden U aan dit werk door een Service Dienst van ons artikel te laten uitvoeren, hetgeen U geld bespaart en de efficiëntie van de schoonmaakmachine verhoogt.

KORTE SAMENVATTING VAN DE BUITENGEWOON ONDERHOUD VOOR REKENING VAN DE SERVICE DIENST

Beschrijving van de werkzaamheden:

Ketel	
Reiniging serpentine	elke 200 uur
Ontkorsting serpentine	elke 300 uur
Schoonmaken dieselolie pomp	elke 200 uur
vervanging dieselolie sproeier	elke 200 uur
Regeling elektroden	elke 200 uur
Vervanging elektroden	elke 500 uur
Vervanging pakkingen pomp AP	elke 500 uur
Vervanging sproeier van de spuit	elke 200 uur
Afstelling en controle veiligheidsinrichting	eens per jaar

BELANGRIJK

De aangegeven tijden zijn voor normale bedrijfsomstandigheden. Bij zware omstandigheden moet men de werkzaamheden vaker uitvoeren.

Voor het onderhoud en/of reparaties alleen originele onderdelen gebruiken, die betere kwaliteit en betrouwbaarheid garanderen. Als er geen originele vervangingsonderdelen worden gebruikt, is de fabrikant van alle aansprakelijkheid ontheven en is de aansprakelijkheid van toepassing op degene die de werkzaamheden heeft verricht.

INAKTIVITEIT

Indien het apparaat voor lange tijd niet gebruikt wordt, is het noodzakelijk alle voedingsbronnen te onderbreken, de tanks met vloeistof te legen en zorg te dragen voor de bescherming van die delen, die aan schade onderhevig zijn als gevolg van stofophoping.

De delen die schade zouden ondervinden als gevolg van uitdroging zoals de buizen, invetten. Wanneer ze weer in bedrijf gesteld worden, controleren of er geen barsten of sneden zitten in de wateraansluitingsbuizen.

Olie en chemicaliën moeten als afval worden verwerkt in overeenstemming met de geldende voorschriften.

SLOPEN

Als men besluit om de hogedrukreiniger af te danken, moet men hem onwerkzaam maken door het netsnoer af te snijden. Men adviseert bovendien om de onderdelen van de hogedrukreiniger die gevaar kunnen opleveren onschadelijk te maken, vooral voor kinderen die de afgedankte hogedrukreiniger als speelgoed zouden kunnen gebruiken.

Dit product is speciaal afval van het type AEEA, en voldoet aan de vereisten van de nieuwe richtlijnen ter bescherming van het milieu. Het moet apart van het normale afval verwerkt worden, met inachtneming van de geldende wetten en voorschriften.

Geen gedemonteerde, weg te gooien delen gebruiken als onderdelen voor in gebruik zijnde apparaten.

Nederlands

DEFEKTEN EN OPLOSSINGEN

Alvorens de werkzaamheden uit te voeren, de hoge druk schoonmaakmachine uit de stroom schakelen door middel van de veelpolige schakelaar of door de stekker uit het stopcontact te halen en de watertoevoer schakelen.

DEFEKTEN	OORZAKEN	OPLOSSINGEN
Na het omdraaien van de schakelaar, slaat de schoonmaakmachine niet aan.	Niet op stroom aangesloten. De thermische beveiliging slaat aan.	De stroomspanning controleren (zie technische eigenschappen) . Weer instellen (mocht het weer gebeuren, dan Techn. Dienst bellen) .
Er komt geen water uit.	Aansluiting op waterleiding defekt . Waterfilter verstopt . Waterkraan dicht . Wasmiddelkraan open .	Kontroleren Schoonmaken Openen Dichtdoen
De pomp draait, maar haalt de nominale druk niet.	Watertoevoerfilter verstopt. Aansluiting op waterleiding defekt. Drukregelklep staat op het minimum. De sproeier op spuit is verstopt. Aanzuigmechanisme van wasmiddel op spuit staat open.	Schoonmaken Kontroleren Regelen Service Dienst bellen Dichtdoen
Bij open spuit gaat de druk op en neer. Na 10 impulsen valt de waterreiniger stil, knippert het controlelampje "D" fig. 6	Verontreinigde of versleten kleppen. Sproeier verstopt of vervormd. Voeding niet voldoende.	Schoonmaken of Service Dienst bellen Kontroleren
In de omloopfase of bij een volledig stop, valt de waterreiniger stil, knippert het controlelampje "D" fig. 7	Microwaterlekken in het hogedrukcircuit.	Contact opnemen met een Service-Centrum.
Na een fase van totale stop, start de waterreiniger niet en brandt het controlelampje.	De waterreiniger wordt al minstens 20 min. niet gebruikt en staat volledig stil.	Opnieuw starten door de hoofdschakelaar "A" fig. 6 in de stand "0" en vervolgens in de stand "I" te draaien.
Na temperatuur op thermostaat te hebben ingesteld, slaat de ketel niet aan. Het controlelampje "F" fig. 6 knippert.	Niet voldoende dieselolie Dieseloliefilters verstopt.	Dieseloliepeil in brandstoftank controleren en of het aanzuigcircuit van brandstof schoon is (sporen van water) Hoofdstroomfilter vervangen
Het water is niet warm genoeg	Afstelling thermostaat. Filters verstopt. Ketelserpentine verstopt door kalksteen.	Kontroleren Dieseloliefilters schoonmaken Service Dienst inschakelen
Te veel rook uit de schoorsteen.	Niet voldoende dieselolie Geen korrekte verbranding Brandstof vuil of water er in	Dieselolie tank vullen. De dieseloliefilters schoonmaken. Service Dienst bellen. Tank legen en zorgvuldig schoonmaken. Dieseloliefilters schoonmaken.
De aanzuiging van het wasmiddel is onvoldoende.	Kraan dicht. Wasmiddel op. Vergeten de kraan op de spuit in te stellen.	Openen. Tank van wasmiddel vullen. De knop op spuitslang indrukken.

Nederlands

DEFECTEN	OORZAKEN	OPLOSSINGEN
Het controlelampje "G" fig. 6 knippert.	Antikalkvloeistof opgebruikt.	Vul het antikalkreservoir.
Er zit water in de olie.	Olie-afdichtingsringen versleten.	Service Dienst bellen.
Er lekt water uit de kop.	Afdichtingspakkingen versleten.	Service Dienst bell.

N.B. Om de controlelampjes op het bedieningspaneel terug te stellen, de hoofdschakelaar "A" fig. 6 in de stand "0" en vervolgens in de stand "I" draaien.

BELANGRIJK:

Voor het onderhoud en/of reparatie alleen originele onderdelen gebruiken, die betere kwaliteit en waarborg bieden.
De fabrikant is niet verantwoordelijk indien geen originele onderdelen worden gebruikt.

Tillykke! Tak for at du køber

denne rengøringsmaskine. Du har vist at du ikke går på kompromis: **Du vil have det bedste.**

Vi har udarbejdet denne brugsanvisning for til fulde at give klar besked om hvad denne rengøringsmaskine kan give dig både hvad angår kvalitet og stor ydelse.

Læs den venligst helt igennem før maskinen anvendes.

CE mærket på rengøringsmaskinen viser at den er konstrueret i henhold til de europæiske standarder for sikkerhed.

Vi kan også tilbyde et stort udvalg af rengøringsmaskiner såsom:

STØVSUGERE, GULVRENGØRINGSMASKINER, GULVMOPPEMASKINER og et komplet udvalg af **TILBEHØR, KEMIKALIER** og **RENGØRINGSMIDLER** som er velegnet til rengøring af alle former for overflader.

Bed forhandleren om et komplet katalog over vore produkter.

OVERSÆTTELSE AF DEN ORIGINALE BRUGSANVISNING

Producenten frasiger sig al ansvar for trykfejl i denne brugsanvisning.

Producenten forbeholder sig også ret til at ændre og opdatere denne udgivelse uden forudgående varsel af hensyn til produktforbedring.

Al gengivelse af denne brugsanvisning, i helhed eller delvist, er forbudt uden producentens tilladelse.

FORBEREDELSE AF RENGØRINGSMASKINEN

På sætning af spydet.

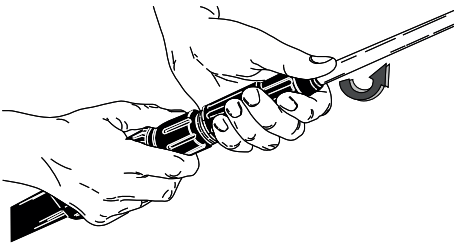

På sætning af spydet.

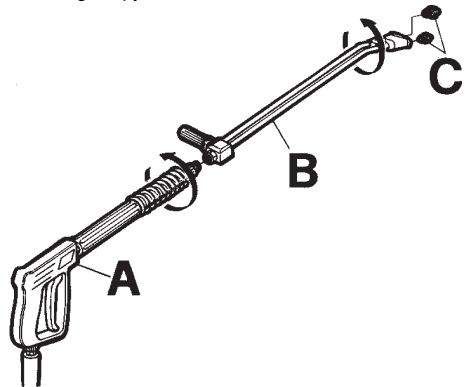

Tilslutning af Elektrisk.

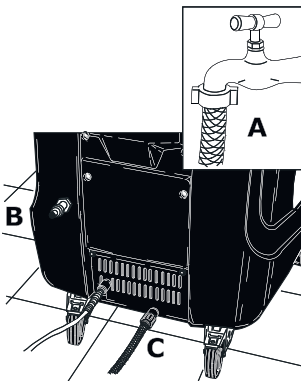

Tilslutning vandcirkulationen.

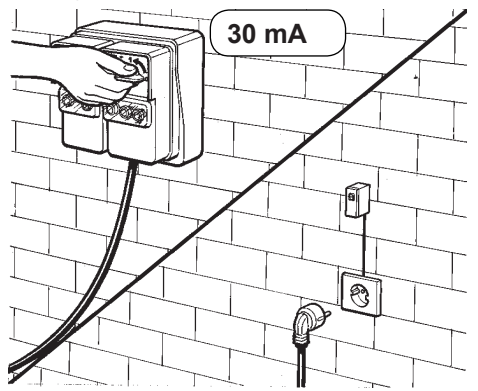

Læs videre i brugsanvisningen uden at tilslutte rengøringsmaskinen til netforsyningen og vandforsyningen.

BESKRIVELSE AF SYMBOLERNE PÅ RENGØRINGSMASKINEN

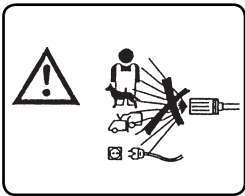

RET IKKE VANDSTRÅLEN
MOD PERSONER, DYR,
ELKONTAKTER ELLER MOD
SELVE MASKINEN

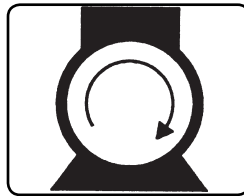

AT TÆNDE FOR PUMPE-
MOTOREN

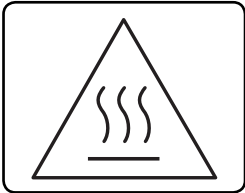

OBS: RISIKO FOR BRAN-
DSKADER

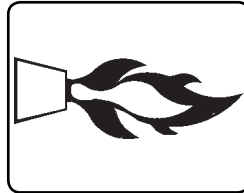

AT TÆNDE FOR BRÆN-
DEREN

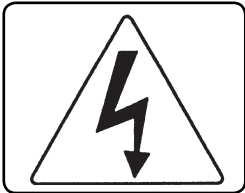

OBS: RISIKO FOR ELEK-
TRISK STØD

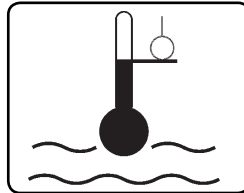

INDSTILLING AF VANDTEM-
PERATUREN



JORD

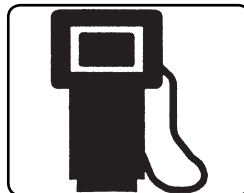

BRÆNDSTOF
(DIESEL)

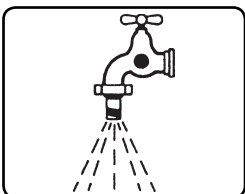

VANDINDTAG



KEMIKALIER
(RENGØRINGSMIDDEL)

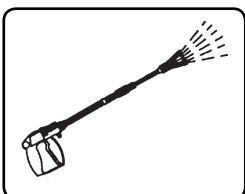

VANDUDTAG



ANTI- KALK PRODUKT

RISIKOKLASSIFICERING:



Fare

Anvendes ved overhængende fare, som kan medføre alvorlig personskade eller død.



Advarsel

Anvendes i situationer med mulige risici, som kan medføre alvorlig personskade.

Vigtigt

Anvendes i situationer med mulige risici, som kan medføre skade på personer eller materiel.

INTRODUKTION



Advarsel

Brugsanvisningen skal læses før installation, opstilling og anvendelse af rengøringsmaskinen. Brugsanvisningen er en integreret del af dette produkt.

Læs omhyggeligt advarselne og instruktionerne i brugsanvisningen idet de giver vigtige anvisninger for **SIKKERHED UNDER BRUG** og **VEDLIGEHOLDELSE**, med særlig vægt lagt på de generelle regler for sikkerhed trykt i den gule folder. Følgende anvisninger skal nøje gennemlæses af rengøringsmaskinens brugere og af personerne, **der foretager rutinemæssig vedligeholdelse**.

OPBEVAR OMHYGGELIGT BRUGSANVISNINGEN FOR FREMTIDIG REFERENCE



Advarsel

Følgende anvisninger skal nøje gennemlæses af rengøringsmaskinens brugere og af personerne, der foretager rutinemæssig vedligeholdelse.

KLASSIFICERING

Brugeren skal tage hensyn til de brugerbetingelser for apparatet, som forklares i Reglerne, og må særligt følge nedenstående klassificering:

Højtryksrensere er beskyttet mod elektrisk stød og tilhør elektrisk udrustning i **CLASS I**.

Højtryksrensere er typeskiltet på fabrikken og alle sikkerhedsdetaljer er forseglet. **Det er forbudt at ændre på disse detaljers indstillinger.**

I varmtvands-højtryksrensere opvarmes vandet med hjælp af en **dieselbrænder**.

Højtryksrensere må kun bruges i vandret stilling, og den må ikke flyttes når den arbejder eller er tilsluttet lysnettet. Det kan medføre fare, hvis disse foranstaltninger ikke følges.

Højtryksrensere må ikke bruges i korroderende miljøer eller i miljøer, hvor der foreligger risiko for eksplosion (damp eller gas).

FÆLLES SIKKERHEDSREGLER FOR BRUG AF HØJTRYKSRENSERE.



Advarsel

- Den elektriske tilslutning skal udføres af en faguddannet elektriker, som kan lave arbejdet i overensstemmelse med lokale bestemmelser (herunder bestemmelserne i IEC 60364-1) og producentens anvisninger. Ukorrekt tilslutning til el-nettet kan medføre risiko for personskader og skader på dyr og andre formål, for hvilket producenten ikke tager noget ansvar.

- Højtryksrensere med en effekt på mindre end 3 kW har en kontakt for el-tilslutningen. I dette tilfælde skal det kontrolleres, at det elektriske system og stikkontakten kan tåle apparatets maksimale belastning, hvilket indikeres på typeskiltet. (kW)
Kontakt en fagmand, hvis De er usikker.
Hvis stikproppen og kontakten ikke passer med hinanden, skal proppen byttes ud med en korrekt prop af en faguddannet elektriker.

- Før apparatet tilsluttes til el-nettet, må det kontrolleres at de elektriske data på typeskiltet modsvarer strømforsyningsens data. Brug ikke forlængerledninger sammen med højtryksrensere.

- Apparatets elektriske sikkerhed kan kun opfyldes, hvis det er korrekt tilsluttet til tilfredsstillende jord, der opfylder de elektriske sikkerhedskrav som påkræves af lokale bestemmelser (herunder bestemmelserne i IEC 60364-1).

- Det er nødvendigt at der udføres en korrekt check af apparatets sikkerhed. Hvis De er usikker, skal de bede en fagmand at kontrollere det elektriske systems sikkerhed. Producenten kan ikke holdes ansvarlig for

skader, der opstår som følge af dårlig jording af apparatet.

- Højtryksrenserseren skal tilsluttes strømforsyningen ved hjælp af en flerpolet kontakt med kontaktåbninger på mindst 3 mm. Kontakten skal opfylde de elektriske krav som apparatet forudsætter. (Dette krav gælder ikke højtryksrensere med stikprop og en elektrisk effekt på mindre end 3 kW.) Det anbefales, at strømforsyningen til denne maskine omfatter en fejlstrømsafbryder, der afbryder strømforsyningen, hvis jordstrømmen overstiger 30mA i 30 ms, eller en anordning, der kontrollerer jordkredsløbet.

- Apparatet adskilles fra strømforsyningen ved at trække stikproppen ud af stikkontakten eller ved at frakoble flerpolkontakt.

- Producenten fritages for ansvar, såfremt de ovennævnte regler ikke overholdes. En sådan anvendelse skal i øvrigt anses for ubehørig. Rengøringsmaskinen skal betragtes som en fast installation.

- Rengøringsmaskiner med "Total stop" system er afbrudt, når den alpolede strømafbryder er i stilling "O", eller når stikket er trukket ud af stikkontakten.

- Højtryksrenserseren må ikke anvendes af børn og unge, personer med nedsatte fysiske, sensoriske og mentale evner, som er omtågede eller som ikke har tilstrækkeligt kendskab eller erfaring med brugen heraf. Brugeren skal have kendskab til korrekt anvendelse af højtryksrenserseren fra den person, som har ansvaret for begges sikkerhed. Børn skal holdes under opsyn for at sikre, at de ikke leger med højtryksrenserseren.

- Brug kun originaltilbehør, der medgiver korrekt og sikkert benyttelse af apparatet.

- Slangen, via hvilken sprøjten er tilsluttet højtryksrenserseren, må ikke beskadiges. Hvis slangen beskadiges, skal den byttes med det samme.

- Slang, tilslutninger og koblinger i et højtrykssystem er meget vigtige i sikkerhedssynspunkt. Brug kun originale reservedele, som er blevet godkendt af producenten.

- Højtryksrenserseren må ikke bruges, hvis der er personer eller dyr indenfor rensersens arbejdsområde.

- Højtryksstråler kan være farlige, hvis man ikke passer på. Strålen må ikke rettes mod personer eller dyr, og heller ikke mod elektrisk udrustning eller selve højtryksrenserseren.

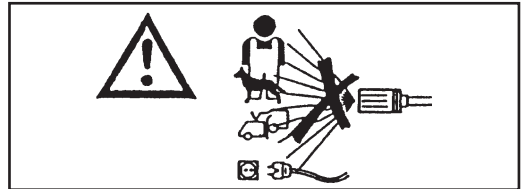

- Det høje tryk i strålen gør at der findes tilbagevirkning i sprøjten. Hold godt i sprøjten.

- Tænk på hvad der skal udføres med højtryksrenserseren inden arbejdet påbegyndes. Beskyt Dem mod formål eller korroderende væsker, som kan flyve omkring når apparatet anvendes, ved at bruge korrekt beskyttelsestøj.

- Tænk på omgivningen, hvor højtryksrenserseren skal benyttes (er der f.eks. madplanter, farmaceutiske planter, osv i omgivningen?). Følg altid de lokale sikkerhedsbestemmelser.

- Ret ikke højtryksstrålen mod kroppen på andre personer før at rense deres tøj eller

sko.

- Under arbejdet er det forbudt at blokere sprøjtens aftryk i arbejdspositionen.

- I varmtvands-højtryksrensere anvendes en dieselbrænder til at opvarme vandet. Det er farligt at anvende andre former for brændstoffer.

- Tag maskinen fra el- og vandforsyningen før nogen form for vedligeholdelse påbegyndes.

- Få jævnlige, mindst én gang om året, sikkerhedsapparatur kontrolleret af en af vore serviceafdelinger.

- Maskinen er beregnet til anvendelse udendøre. Installér et system til bortledning af røgen og passende ventilation af rummene, hvis apparatet skal benyttes i et lukket rum.

- Varmtvandsrenseren skal overvåges under arbejde.

- Tildæk ikke hverken åbningerne eller ventilationsspalterne, ej heller varme og røg-uddragningsystemerne, på varmtvandsrensere.

- Anvend ikke maskinen hvis forsyningskablet er beskadiget.

Henvend dig, for udskiftning af det beskadigede kabel, udelukkende til en af vore tekniske serviceafdelinger.

Dette apparats forsyningskabel må ikke udskiftes af brugeren.

- El-kablet må ikke udsættes for mekaniske påvirkninger, og skal i øvrigt anbringes, hvor det ikke kan udsættes for klemskader.

-Anvendelse af ethvert apparat, uanset hvad

det bruges til, kræver at man følger visse grundregler:

- Rør ikke apparatet med våde eller fugtige hænder eller fødder.

- Brug ikke apparatet når De er barfodet eller med ulempeligt tøj.

- Træk ikke i strømledningen eller i apparatet, når det skal kobles væk fra el-forsyningen. (Til en rengøringsmaskine med stik og ved en effekt under 3 kW).

- I tilfælde af beskadigelse eller fejlfunktion, slukkes apparatet (frakobl vand- og strømforsyningen ved hjælp af den alpoledede strømafbryder eller ved at trække stikket ud af stikkontakten til en rengøringsmaskine ved en effekt under 3 kW) uden at ødelægge det.

Højtryksrenseren er beskyttet mod elektrisk stød og tilhører elektrisk udrustning i **CLASS I**.

Kontakt en af vore tekniske serviceafdelinger.

Hvis ovenstående advarsler ikke overholdes, fritages producenten for al ansvar og det indebærer forsømmelig brug af produktet.

BEREGNET BRUG

Dette apparat er udelukkende beregnet til anvendelse ved rengøring af maskiner, køretøjer, bygninger og generelt overflader som egner sig til behandling med en højtryksstråle af rengøringsmiddelopløsning mellem 25 og 250 bar (360 - 3600 PSI).

Dette apparat er designet til brug sammen med rengøringsmidlerne leveret, eller anbefalet, af producenten. Anvendelse af andre rengøringsmidler eller kemikalier kan påvirke apparatets sikkerhed.

Dette apparat må udelukkende anvendes til det formål det blev fremstillet til.

Al anden anvendelse betragtes som ukorrekt og derfor utilstedeigt.

Eksempler på utilstedeigt anvendelse:

- Vask af overflader som ikke egner sig til rengøring ved hjælp af en højtryksstråle
- Vask af personer, dyr, elektrisk udstyr eller selve maskinen.
- Anvendelse af forkerte rengøringsmidler eller kemikalier.
- Blokering af spydets aftrækker (håndgreb) i aktiveret stilling.

Producenten kan ikke gøres ansvarlig for nogen form for skader som hidrører fra upassende, forkert eller utilstedeigt anvendelse. Hvad angår sikkerhedsregler, er rengøringsmaskinerne fremstillet i henhold til den europæiske standard.

INDLEDENDE BETJENING

UDPAKNING

Efter udpakning, må du sikre dig at rengøringsmaskinen er ubeskadiget. Er du i tvivl, må du ikke anvende maskinen. Henvend dig til forhandleren.

Emballagedele (poser, kartoner, søm osv.) kan være farlige. Kontrollér derfor, at disse dele opbevares utilgængeligt for børn. Emballagedelene skal endvidere opbevares og bortskaffes i overensstemmelse med de gældende sikkerhedsforskrifter.

FASTGØRELSE AF MASKINENS SÆRSKILTE KOMPONENTER

Alle maskinens grunddele og sikkerhedsindretninger er monteret af producenten. Af hensyn til pakning og transport, leveres nogle af maskinens sekundære dele særskilt. Brugeren skal montere disse dele som forklaret i instruktionerne som følger med hvert monteringsssæt.

DATASKILT:

Dataskiltet med angivelse af maskinens tekniske hovedkarakteristika, findes på vognen og er hele tiden synlig.

⚠ Advarsel

Når du køber rengøringsmaskinen, skal du sikre dig at den har et identifikationsskilt. Er der intet skilt, må du straks informere producenten og/eller forhandleren. Maskiner uden skilt må ikke anvendes og producenten frasiger sig al ansvar for disse. Produkter uden skilt skal anses for anonyme og potentielt farlige.

PÅFYLDNING AF BRÆNDSTOF

Fyld tanken med brændstof beregnet til dieselmotorer (fig. 1).

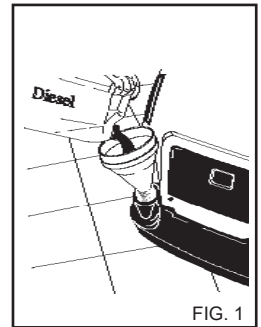

FIG. 1

⚠ Advarsel

Anvend ikke andet brændstof end hvad der angives på identifikationsskiltet. Kontrollér af og til brændstofniveauet mens rengøringsmaskinen er i gang. Hvis rengøringsmaskinen forsøges anvendt uden brændstof kan der ske skader på brændstofpumpen.

PÅFYLDNING AF RENGØRINGSMIDDEL

⚠ Advarsel

Vælg, ud fra udvalget af anbefalede produkter, det produkt som egner sig bedst til det pågældende vaskearbejde (fig. 2) og fortynd det med vand i henhold til instruktionerne på pakken. Fyld rengøringsmiddelbeholderen med det fortyndede produkt (fig. 3).

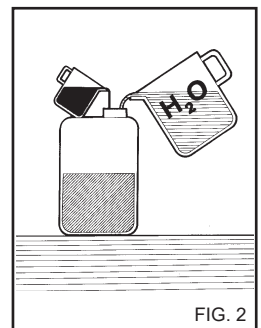

FIG. 2

Bed forhandleren om kataloget over de rengøringsmidler som kan anvendes afhængig af arten af det pågældende vaskearbejde og den overfladetype der skal behandles. Efter brug af rengøringsmidlet, skal rengøringsmiddelindtaget skylles ud med rent vand.

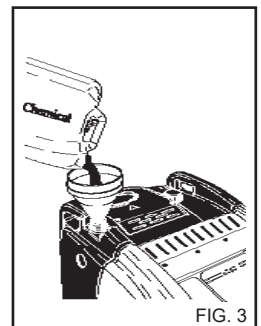

FIG. 3

PÅFYLDNING AF AFKALKNINGSBEHOLDER.

Fyld beholderen med afkalkningsmiddel. Benyt udelukkende de produkter, som anbefales af producenten og/eller forhandleren. Følg instruktionerne på emballagen omhyggeligt. (Efterlad ikke afkalkningsmidlet i miljøet).

TRANSPORT

For at flytte apparatet, efter at det er frakoblet el- og vandforsyningen, skal parkeringsbremsen på siden af maskinen frigøres, hvorefter apparatet skubbes vha. det dertil beregnede håndtag.

KOMMANDO- OG STYREANORDNINGER

⚠ Advarsel

Inden tilslutning af maskinen til vandforsyningen og netforsyningen, er det afgørende vigtigt at vide hvordan rengøringsmaskinens kommando- og styreanordninger virker.

Anvisningerne i brugsanvisningen og billederne skal nøje overholdes.

SIKKERHEDSMÆSSIGE EGENSKABER

Sikkerhedsindretningerne er bereget til at beskytte brugeren og udstyret. De må ikke håndteres uden autorisation eller anvendes til andet end til deres formål.

Sikkerhedsventil: Beregnet til at beskytte det hydrauliske højtryksanlæg i tilfælde af en fejl i bypass-ventilen eller i tilfælde af tilstopning af det hydrauliske højtryksanlæg. Sikkerhedsventilen kalibreres og forsegles hos konstruktøren før levering. Reparationer af sikkerhedsventilen må kun udføres af Kundeservice.

Sikkerhedsindretning anbragt på spulereørets håndtag: Forhindrer utilsigtet aktivering af håndtaget.

Termisk beskyttelse: Den termiske beskyttelse stopper maskinen ved en overophedning af den elektriske motor.

TILSLUTNING AF VANDFORSYNINGEN

Tilslut fødeslangen til vandforsyningen (fig. 4A) og til slange-studsens på rengøringsmaskinen (fig. 4B).

Kontrollér at vandtrykket og vandmængden som leveres fra vandforsyningen er tilstrækkelig til at rengøringsmaskinen kan virke korrekt: 2 to 8 BAR (29 til 116 PSI).

Maksimal temperatur for fødevandet er 50½C (122 F).

Tilslut højtrykslangen til rengøringsmaskinen (fig. 4C) og til spydet (fig. 5).

⚠ Fare

Rengøringsmaskinen skal forsynes med rent vand. Snavset eller sandblandet vand, ætsende kemikalier og opløsningsmidler kan skade rengøringsmaskinen alvorligt.

⚠ Fare

Undgå at opsuge væsker, som indeholder opløsningsmidler eller rene syrer! Hermed menes f.eks. benzin, malingfortynder og dieselolie. En tågestråle fra spulereøret vil være særdeles brandbar, eksplosiv og toksisk.

Producenten fritages for ansvar, såfremt de ovennævnte regler ikke overholdes. En sådan anvendelse skal i øvrigt anses for ubehørig.

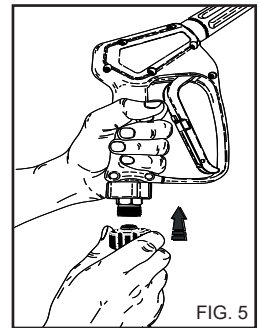
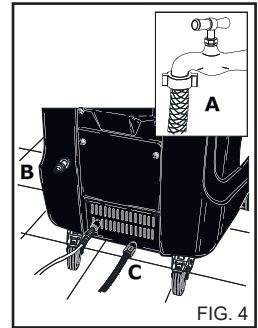

ELEKTRISK TILSLUTNING

Tilslutning af rengøringsmaskinen til nettet skal udføres af faglært tekniker for at sikre at alle gældende forskrifter og anvisninger.

Kontrollér at nettets spænding stemmer overens med den spænding hvorved rengøringsmaskinen skal virke; dette angives på identifikationskiltet.

⚠ Fare

- El-kablet skal være klemssikker.

- Anvend ikke maskinen hvis forsyningskablet er beskadiget.

- Anvendelse af ethvert apparat, uanset hvad det bruges til, kræver at man følger visse grundregler:

* Rør ikke apparatet med våde eller fugtige hænder eller fødder.

* Brug ikke apparatet når De er barfodet eller med ulæmpeligt tøj.

* Træk ikke i strømledningen eller i apparatet, når det skal kobles væk fra el-forsyningen. (Til en rengøringsmaskine med stik og ved en effekt under 3 kW).

Højtryksrensere er beskyttet mod elektrisk stød og tilhør elektrisk udrustning i **CLASS I**.

Hvis ovenstående advarsler ikke overholdes, fritages producenten for al ansvar og det indebærer forsømmelig brug af produktet.

ANVENDELSE AF RENGØRINGSMASKINEN

KONTROLPANEL

- A - Afbryder
- B - Temperaturregulator
- C - Kontrolhane for rengøringsmiddel (hvis monteret)
- D - Signallampe for netttilslutning (hvis monteret)
- E - Signallampe for brænder (hvis monteret)
- F - Signallampe for brændstofbrist (hvis monteret)
- G - Kontrollampe for mangel på kalkfjerner (hvis forefindes).

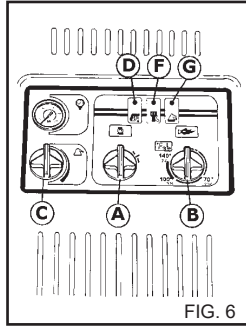

START AF RENGØRINGSMASKINEN

- 1) Tænd for vandforsynings-hanen (fig. 4A).
- 2) Rengøringsmaskinen tilsluttes el-nettet ved hjælp af den alpoledede strømafbryder eller ved at sætte stikket i stikkontakten.

⚠ Advarsel

Højtryksstrålen sætter dysen i bevægelse. Hold stadig i dysens greb.

- 3) Start rengørings-maskinen ved at dreje vælgeren til pos. "I" (fig. 6A).
 - 4) Tryk på aftrækkeren på pistolgrebet og begynde at vaske.
 - 5) For at anvende rengøringsmaskinen med varmt vand, drejes temperaturregulatoren (fig. 6B) til de anbefalede vaskeværdier.
- På visse modeller skal startomkobleren (Fig. 6A) drejes til varmtvands-positionen før trinene i dette kapitel udføres.

⚠ Advarsel

Rengøringsmaskiner med "Total stop" system starter og standser motoren, når armen på dysens greb aktiveres og slippes.

⚠ Fare

Fastlås aldrig grebets arm i stillingen til pumpning.

VIGTIGT!

For at fjerne alle urenheder eller luftbobler fra vandkreds-løbet, anbefaler vi at rengøringsmaskinen første gang startes uden spydet og således lader vandet rende igennem i nogle sekunder. Urenheder kunne blokere mundingen og forårsage fejlfunktion (Fig. 7).

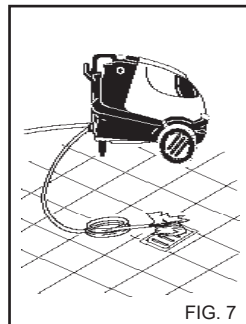

ANVENDELSE AF TILBEHØR.

Højtryksrensere er udstyret med en dyse med en flad vandstråle i en vinkel af 25° til rengøring af store overflader.

⚠ Advarsel

Ret strålen mod objektet fra en forholdsvis stor afstand for at undgå skader pga. det høje tryk.

Ret aldrig vandstrålen mod personer, dyr eller elkontakter.

DREJELIGT HOVED (valgfrit tilbehør).

Højtryksrensere kan udstyres med et hoved med drejelig dyse til rengøring af meget snavsede flader.

ANVENDELSE AF DET DOBBELTE SPYD ELLER (fig. 9)

Det dobbelte spyd eller giver brugeren mulighed for at vælge lav- eller højtryksstråle. Trykkes vælges med pistolgrebet i pos. 1. Højtryk; pos. 2. Lavtryk og indtag af rengøringsmiddel; pos. 3.

STANDSNING AF RENGØRINGSMASKINEN

- 1) Sluk for brænderen ved at dreje trykregulatoren til pos. "0" (fig. 6B).
- 2) Lad rengøringsmaskinen køre med koldt vand i mindst 30 sekunder for at nedkøle kedlen.
- 3) Efter brug med rengøringsmiddel, skal indtagskredsløbet skylles igennem; sæt sugeslangen for rengøringsmidlet (fig. 8) i en beholder med rent vand og lad pumpen køre i 1 minut med doseringshanen helt åben og spydet sat til levering af rengøringsmidlet.
- 4) Stands rengørings-maskinen ved at dreje vælgeren til pos. "0" (fig. 6A).
- 5) Slip trykket ud af H.T. slangen ved at trykke på aftrækkeren på pistolgrebet (fig. 5A).
- 6) Kobl maskinen fra el-nettet ved hjælp af den alpoledede strømafbryder eller ved at trække stikket ud af stikkontakten.
- 7) Sluk på vandforsynings hane (fig. 4A).

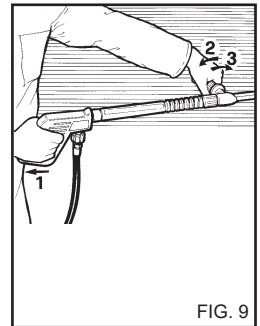
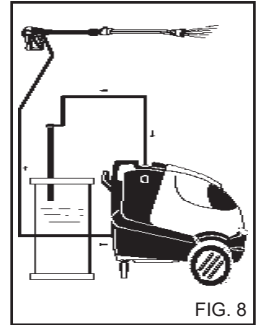

⚠ Advarsel

- Sluk for rengøringsmaskinen i forbindelse med afbrydelse af arbejdet. Anvend den alpoledede strømafbryder, eller træk stikket ud af stikkontakten.

- Rengøringsmaskiner med "Total stop" system er afbrudt, når den alpoledede

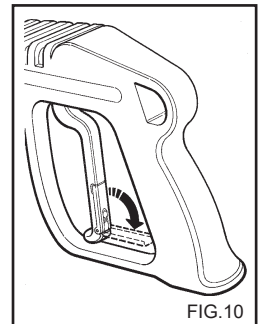

strømaf Bryder er i stilling "O", eller når stikket er trukket ud af stikkontakten.

- Luk grebets beskyttelsesdæksel, når rengøringsmaskinen ikke anvendes. (Fig. 10).

- Såfremt rengøringsmaskinen fungerer uden væske, kan pumpens tætninger beskadiges alvorligt.

REGULERING AF TRYKKET OG ANVENDELSE AF DAMP

Dette kapitel behandler kun de modeller som er udstyret med "trykregulerende" anordning. Trykregulatoren, fig. 11, giver brugeren mulighed for at indstille arbejdsstryk. Når knap C drejes mod uret (B) (minimum), nedsættes driftstryk.

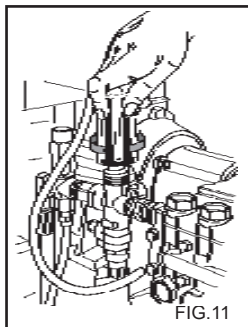

Anvend dampmundingen (leveret som tilbehør).

Drej termostatknappen "B" (fig. 6 på side 19) til damp position for at forøge vandets temperatur ved leveringen.

Ved arbejdstemperaturer højere end 95_C (203_F), skal arbejdsstrykket være < 32 bar (460 PSI).

⚠ Advarsel

Under brug med kogende vand, "Damp fase", skal man holde afstand til åbningerne for udslip af dampe (risiko for brandskader).

Når du er færdig med at anvende "Damp fase", drejes termostatknappen "B" til position "0" (fig. 6 på side 19). Derpå gives maskinen mulighed for at køle i 3 minutter med aftrækkeren aktiveret.

RÅD OM ANVENDELSE AF RENGØRINGSMIDLER

⚠ Advarsel

Denne rengøringsmaskine er designet til brug med rengøringsmidlerne leveret eller anbefalet af producenten.

Anvendelse af andre rengøringsmidler eller kemikalier kan påvirke rengøringsmaskinens sikkerhed.

1) Med henblik på miljøet, anbefaler vi rimelig brug af rengøringsmidler, ifølge instruktionerne på pakken.

2) Ud fra udvalget af anbefalede produkter, vælges det som egner sig bedst til det pågældende vaskearbejde og fortyndet det med vand i henhold til instruktionerne på pakken eller i kataloget hørende til de rengøringsmidler som egner sig bedst til den pågældende type af varmt- eller koldt vands rengøringsmaskine.

3) Bed forhandleren om kataloget over rengøringsmidler.

OPERATIONSFASER FOR KORREKT RENGØRING MED RENGØRINGSMIDLER

1) Forbered opløsningen af rengøringsmidlet i den koncentration som passer bedst til snavsets art og den overflade som skal vaskes.

2) Start rengøringsmaskinen, tænd for rengøringsmidlets hane (hvis til stede), tænd for sugekontrol for rengøringsmidlet på spydet og sprøjt på den snavsede overflade med det fortyndede produkt, mens du begynder for nedenu og arbejder dig opad. Lad det virke i nogle minutter.

3) Skyl hele overfladen godt af fra oven og nedefter med varmt eller koldt vand ved højt tryk.

4) Efter brug med et rengøringsmiddel, skal indtagskredsløbet skylles ud; placér rengøringsmidlets sugeslange (fig. 8) i en beholder med rent vand og lad pumpen køre i 1 minut med doseringsshanen helt åben og spydet sat til levering af rengøringsmiddel.

VEDLIGEHOLDELSE

KUN BETJENING SOM ER BESKREVET I BRUGSANVISNINGEN MÅ UDFØRES AF BRUGEREN. AL ANDEN BETJENING ER FORBUDT.

⚠ Fare

For vedligeholdelse af kedlen, højtrykspumpe, de elektriske dele og alle dele med sikkerhedsfunktion, skal du henvende dig til vort tekniske servicecenter.

Producenten er ikke ansvarlig i tilfælde af misbrug, modifikationer, forkert reparation eller hvis vedligeholdelse udføres af tredje part som ikke er autoriseret af producenten.

Alle dokumenter som angår reparation og regelmæssig service, såvel som eventuelle certifikater vedrørende installation af apparatet i henhold til gældende love (herunder bestemmelserne i IEC 60364-1), skal opbevares omhyggeligt af brugeren, sammen med brugsanvisningen.

Få jævnligt, mindst én gang om året, sikkerhedsapparatet og specifikationerne kontrolleret af en af vore tekniske serviceafdelinger.

Udstødningssystemet, såsom i varmtvands-højtryksrensere som er kontrolmålt på fabrikken, skal i særdeleshed kontrolleres.

Ved indstillingen fra fabrikken, forudses afgivelse af udstødningssgasser med et CO indhold under 0,04% og et røginhold svarende til røgniveau nr. 2 Shell-Bacharach, i henhold til gældende love.

⚠ Fare

Afbryd strømforsyningen ved hjælp af den alpolde strømaf Bryder eller ved at trække stikket ud af stikkontakten og vandforsyningen. Luk for hanen (Se afsnittene om el- og vandtilslutning). Til maskinen før du udfører nogen form for vedligeholdelsesarbejder. Når vedligeholdelsen er overstået, skal du kontrollere at lukkepanelerne er samlet korrekt igen og forankret med de medleverede skruer, før rengøringsmaskinen

igen sættes til forsyning.

Hvis ikke dette overholdes er der risiko for elektrisk stød.

FORHOLDSREGLER MOD FROST

Rengøringsmaskinen må ikke udsættes for frost.

Hvis rengøringsmaskinen efterlades hvor den kan blive udsat for frost, når arbejdet er overstået eller til opbevaring, skal der anvendes antifrostvæske for at forebygge alvorlige skader på det hydrauliske kredsløb.

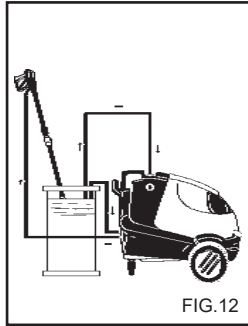

FIG. 12

ANVENDELSE AF ANTI-FROSTVÆSKE (fig. 12)

- 1) Sluk for vandforsyningen (hane), tag slangen af og lad rengøringsmaskinen køre indtil den er helt tom.
- 2) Afbryd rengøringsmaskinen ved at dreje startafbryderen til stilling "0". (Fig. 6A).
- 3) Forbered en beholder med antifrostvæskens opløsning.
- 4) Anbring forsyningskablet i beholderen med frostvæske.
- 5) Start rengøringsmaskinen ved at dreje startafbryderen til stilling "I".
- 6) Start rengøringsmaskinen og lad den køre indtil der kommer antifrostvæske ud gennem spydet.
- 7) Sug også antifrostvæske op med rengøringsmidlets indtagssystem.
- 8) Kobl maskinen fra el-nettet ved hjælp af den alpolede strømafbryder eller ved at trække stikket ud af stikkontakten.
- 9) Hvis der findes en varmtvandsbeholder på varmtvandsrønsen, skal rensningsopløsningen hældes direkte i beholderen.

⚠ Advarsel

Frostvæske er yderst miljøfarlig. Overhold derfor altid anvisningerne på pakken nøje. Frostvæske må ikke efterlades i naturen!

KONTROL AF PUMPENS OLIELEVEL OG SKIFT AF OLIE

Kontrollér af og til olielevel i højtrykspumpen ved hjælp af kontrolglasset (fig. 13A) eller oliepinden (fig. 13B). Hvis olien fremtræder mælkeagtig, skal du straks henvende dig til det tekniske servicecenter. Skift olien efter de første 50 timers arbejde og derefter for hver 500 timer eller en gang om året.

Gør følgende:

- 1) Skru aftapningsproppen, under pumpen, af (fig. 13 C).
- 2) Skru proppen af ved hjælp af oliepinden (fig. 13).
- 3) Lad al olien løbe ud i en beholder og aflevér det til et autoriseret indsamlingssted for olie.
- 4) Sæt aftapningsproppen på igen og hæld ny olie igennem påfyldningshullet øverst (fig. 14A) indtil det når niveauet som angives på kontrolglasset (fig. 14B).

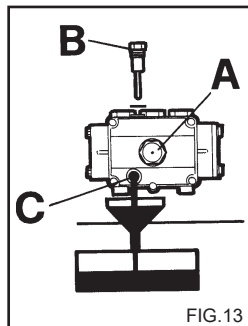

FIG. 13

Anvend udelukkende SAE 15 W40 olie.

Ret henvendelse til faguddannet personale, såfremt rengøringsmaskinen ikke er udstyret med tømningprop til olie.

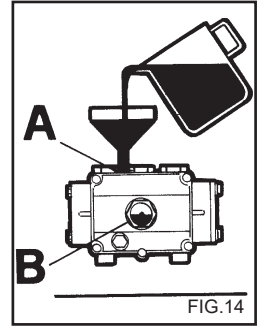

FIG. 14

RENGØRING AF BRÆNDSTOFFILTERET OG -TANK

Fjern og udskift brændstoffilteret (fig. 15). Udskift det af og til.

Tøm brændstoftanken.

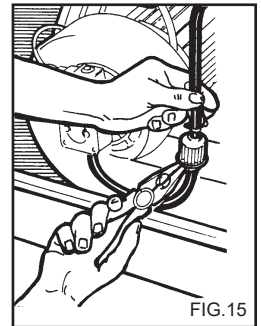

FIG. 15

Åben aftapningsproppen (fig. 16) (hvis monteret) og lad alle urenheder løbe ud i en beholder. Skyl tanken ud med ren brændstof og luk aftapningsproppen.

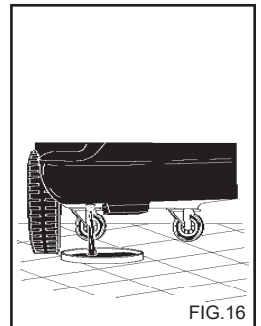

FIG. 16

RENGØRING AF VANDFILTERET

Rengør jævnligt vandets indtagsfilter og fjern eventuelle urenheder (fig. 17).

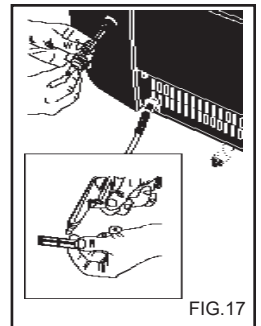

FIG. 17

Dansk

UDSKIFTNING AF MUNDINGEN

Højtryksmundingen, som er monteret på spydet, skal udskiftes af og til, idet denne komponent udsættes for normalt slid under brug. Sliddet kan normalt spores ved et tab af arbejdstryk i rengøringsmaskinen. Når den skal udskiftes må du henvende dig til leverandøren og/eller forhandleren for at få råd.

SKEMA OVER RUTINEMÆSSIG VEDLIGEHOLDELSE SOM SKAL UDFØRES AF BRUGEREN

Beskrivelse af operationerne:

Kontrollér strømkablet - rør - højtryksforbindelser	Ved hver anvendelse
1° olieskift i H.T. pumpen	Efter 50 timer
Efterfølgende olieskift i H.T. pumpen	For hver 50 timer
Skift og rengør brændstoffiltre	For hver 100 timer
Rens brændstoffranken	For hver 100 timer
Rens vandfiltret	For hver 50 timer

AFKALKNING

Afkalkning skal udføres af og til, idet kalken som befinder sig i vandet aflejres indeni det hydrauliske kredsløb og rørslangen, hvilke med tiden vil stoppe til.

Henvend dig til vort tekniske servicecenter for at få maskinen afkalket af og til; dette vil spare penge for dig og forøge rengøringsmaskinens effektivitet.

SKEMA OVER EKSTRAORDINÆR VEDLIGEHOLDELSE SOM SKAL UDFØRES AF DET TEKNISKE SERVICECENTER

Beskrivelse af operationerne:

Kedel

Rens spiralen	For hver 200 timer
Afkalk spiralen	For hver 300 timer
Rens brændstofpumpen	For hver 200 timer
Skift brændstofmundingen	For hver 200 timer
Indstil elektroderne	For hver 200 timer
Skift elektroderne	For hver 500 timer
Skift pakninger på H.T. pumpen	For hver 500 timer
Skift spydets munding	For hver 200 timer
Kalibrering og kontrol af Sikkerhedsanordningerne	En gang om året

VIGTIGT:

Disse intervaller refererer til normale arbejdsforhold. Ved større arbejdsfrekvens skal intervallerne mellem hver operation nedsættes.

Producenten fritages for ansvar i forbindelse med anvendelse af ikke-originale reservedele. I sådanne tilfælde påhviler alt ansvar på den, der installerer de ikke-originale reservedele.

INAKTIVE PERIODER

Hvis maskinen skal være inaktiv i længere tid, skal den afbrydes fra forsyningerne, tanken(e) tømmes for alle brugsvæsker og alle dele som kunne blive angrebet af rust beskyttes.

Fedt de dele ind som ellers ville kunne tørre ud, f.eks. forsyningsslangerne. Når maskinen igen tages i brug, skal det sikres at der ikke er revner eller huller i vandforsyningens slanger.

Olier og kemiske stoffer skal bortskaffes i overensstemmelse med den gældende lovgivning.

BORTSKAFNING

Hvis rengøringsmaskinen ikke længere skal anvendes, bør den gøres uanvendelig ved at fjerne elforsyningsledningen fuldstændigt.

Det er desuden vigtigt, at alle de dele af rengøringsmaskinen, der vil kunne udgøre en fare, gøres ufarlige, især for børn, som kunne finde på at lege med rengøringsmaskinen, når den ikke længere anvendes.

Produktet er specialaffald i henhold til WEEE-direktivet, og det opfylder kravene i de nye miljødirektiver. Det skal bortskaffes særskilt, d.v.s. ikke sammen med almindeligt affald, i henhold til den gældende lovgivning.

Anvend ikke dele som er taget af for bortskaffelse, som reservedele.

Dansk

FEJLFINDING

Inden der udføres fejlfinding, skal rengøringsmaskinen afbrydes fra strøm forsyningen ved hjælp af den alpoledede strømafbryder eller ved at trække stikket ud af stikkontakten og vandforsyningen.

FEJL.	ÅRSAGER.	FEJLRETNING.
Når kontakten drejes starter rengøringsmaskinen ikke.	Forkert strømtilslutning. Den termiske sikring har slået fra.	Kontrollér strømforsyningen. Aktivér den igen (hvis den slår fra igen, må du henvende dig til det tekniske servicecenter).
Der kommer ingen vandstråle.	Forkert vandtilslutning. Tilstoppet vandfilter. Hovedhanen er lukket. Rengøringsmidlets hane er tændt.	Kontrollér den. Rens det. Tænd for den. Sluk for den.
Pumpen kører, men når ikke op på det ønskede vandtryk.	Vandindtagets filter er stoppet til. Forkert vandtilslutning. Trykreguleringsventil er sat til minimum. Spydets munding er slidt. Rengøringsmidlets intagsanordning på spydet er tændt. Snavsede eller slidte ventiler.	Rens det. Kontrollér den. Regulér den. Henvend dig til vort tekniske. Sluk for den. Henvend dig til vort tekniske.
Når der tændes for spydet, falder og stiger trykket. Efter 10 impulser standser højtrykssensoren og kontrollampen "D" (fig. 6) blinker.	Mundingen er tilstoppet eller deformt. Utilstrækkelig forsyning.	Rens det eller henvend dig til vort tekniske servicecenter. Kontrollér det.
I forbindelse med omføring eller komplet afbrydelse standser højtrykssensoren og kontrollampen "D" (fig. 6) blinker.	Mikrolækager af vand fra højtrykssystemet.	Ret henvendelse til servicecenteret.
Højtrykssensoren starter ikke efter en komplet afbrydelse og den røde kontrollampe er tændt.	Højtrykssensoren har ikke været anvendt i mere end 20 min. og er indstillet til komplet afbrydelse.	Start på ny ved at dreje hovedafbryderen "A" (fig. 7) til pos. "0" og herefter til pos. "I".
Når termostaten når den valgte temperatur lyser kedlen ikke. Kontrollampen "F" (fig. 6) blinker.	Intet brændstof. Brændstoffiltrene er tilstoppet.	Kontrollér brændstofniveaue i tanken og se om brændstof-forsyningens kredsløb er rent (intet vand). Udskift indtagsfiltret.
Vandet er ikke varmt nok.	Termostatens indstilling. Tilstoppede filtre. Kedlens spiral er tilstoppet af kalk.	Kontrollér den. Rens brændstoffiltrene. Henvend dig til vort tekniske.
For megen røg fra aftrækket.	Intet brændstof. Forkert forbrænding. Urenheder eller vand i brændstoffet.	Fyld brændstofftanken. Rens de forskellige brændstoffiltre. Tøm tanken og rens den omhyggeligt. Rens også de forskellige brændstoffiltre.
Utilstrækkelig opsugning af rengøringsmidler.	Hanen er slukket. Intet rengøringsmiddel i beholderen. Kontrollen på spydet er ikke tændt. Spiral eller rør er tilstoppet.	Tænd for den. Fyld rengøringsmiddel i beholderen. Tænd for kontrollen på spydet. Henvend dig til vort tekniske.

Dansk

FEJL.	ÅRSAGER.	FEJLRETNING.
Kontrollampen "G" (fig. 6) blinker.	Afkalkningsmidlet er opbrugt.	Fyld afkalkningsbeholderen.
Vand i olien.	Slidte olieskraberinge.	Henvend dig til vort tekniske.
Vandlækage fra hovedet.	Slidte tætninger.	Henvend dig til vort tekniske.

NB: Drej hovedafbryderen "A" (fig. 6) til pos. "0" og herefter til pos. "I" for at nulstille kontrollampenes signalering på kontrolpanelet.

VIGTIGT:

Anvend, til vedligeholdelse og/eller reparationer, udelukkende originale reservedele som yder den bedste kvalitet og pålidelighed. Hvis ikke der anvendes originale reservedele, fritages producenten fra al ansvar.

Gratulerar! Vi vill tacka dig

för att du valt denna hetvattentvätt. Ditt val visar att du inte accepterar några kompromisser utan endast nöjer dig med det **bästa**.

Vi har sammanställt det här häftet för att göra det möjligt för dig att utnyttja tvättaggregatets kvalitet och höga prestanda på bästa sätt.

Läs därför hela bruksanvisningen innan du använder maskinen.

CE-symbolen på maskinen betyder att den är konstruerad i överensstämmelse med europeisk säkerhetsstandard.

Vi kan också erbjuda ett brett urval städmaskiner som:

DAMMSUGARE, SKURMASKINER, SOPMASKINER och ett komplett program **TILLBEHÖR, RENGÖRINGSKEMIKALIER** och **RENGÖRINGSMEDEL** för rengöring av alla typer av ytor.

Fråga efter en fullständig produktkatalog hos din återförsäljare.

ÖVERSÄTTNING AV BRUKSANVISNING I ORIGINAL

Tillverkaren tar inget ansvar för eventuella tryckfel i bruksanvisningen.

Tillverkaren förbehåller sig även rätten att ändra och uppdatera detta dokument utan föregående meddelande.

Mångfaldigande av denna bruksanvisning i någon form, helt eller delvis, är inte tillåtet utan tillverkarens medgivande.

FÖRBEREDELSE FÖR ANVÄNDNING AV TVÄTTEN

Montering av munstycket

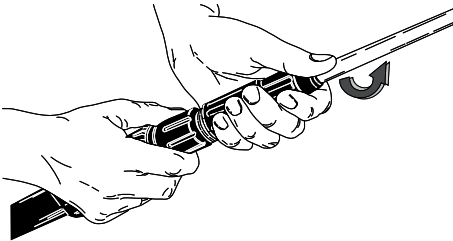

Montering av munstycket

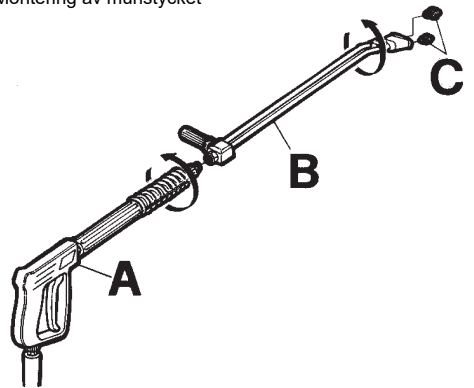

Anslutning till vattenledning

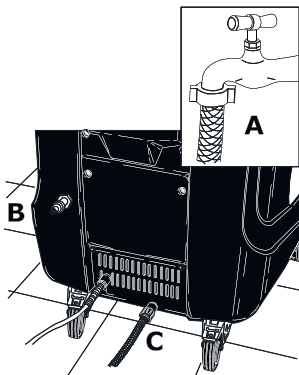

Elektrisk anslutning

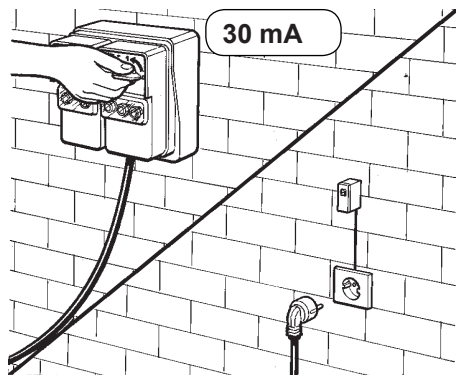

Läs igenom hela manualen innan du ansluter hetvattentvätten till eluttag och vattenledning.

BESKRIVNING AV SYMBOLER PÅ TVÄTTAGGREGATET

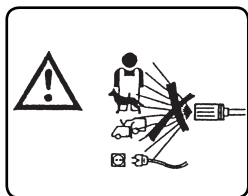

RIKTA INTE STRÅLEN DIREKT MOT MÄNNISKOR, DJUR, ELUTTAG ELLER AGGREGATET.

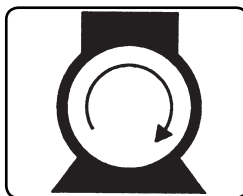

TILLKOPPLING AV PUMP-MOTORN



VARNING: RISK FÖR BRÄNNSKADOR

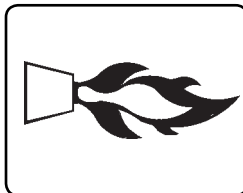

HUR MAN TÄNDER BRÄNNAREN

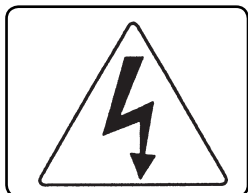

VARNING: RISK FÖR ELEKTRISKA STÖTAR

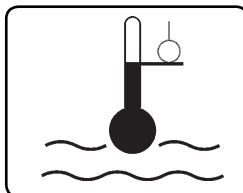

REGLERING AV VATTEN-TEMPERATUREN

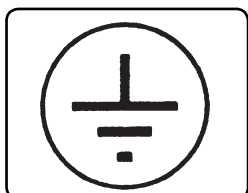

JORD

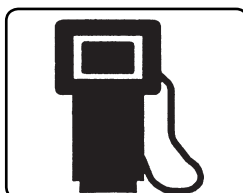

BRÄNSLE (DIESEL)

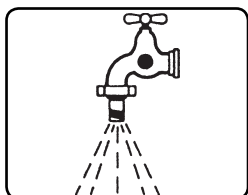

VATTENINLOPP



KEMIKALIER (RENGÖRINGSMEDEL)

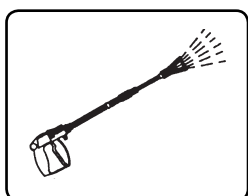

VATTENUTLOPP

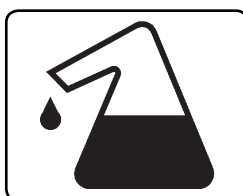

SLAGGRENINGSMEDEL

RISKKLASSIFICERING:**Fara**

Vid en omedelbar risk som kan orsaka allvarliga eller livshotande skador

**Varning**

Vid situationer där det finns möjlig risk som kan orsaka allvarliga skador

Viktigt

Vid situationer där det finns möjlig risk som kan orsaka kroppsskador eller materialskador.

INLEDNING**Varning**

Läs bruksanvisningen innan du installerar och använder tvåtaggregatet. Bruksanvisningen är en del av produkten.

Läs noga alla säkerhetsföreskrifter och anvisningar i bruksanvisningen eftersom de ger viktig information om hur maskinen **ANVÄNDS** och **SKÖTS PÅ ETT SÄKERT SÄTT**. Var särskilt uppmärksam på de allmänna säkerhetsföreskrifterna som finns upptagna i det gula häftet.

SPARA BRUKSANVISNINGEN FÖR FRAMTIDA BEHOV.**Varning**

Följande anvisningar måste vara kända av rengöringsmaskinens användare och av den som utför rutinunderhållet.

KLASSIFICERING

Vid användningen måste användaren följa säkerhetsföreskrifterna i bruksanvisningen, och speciellt observera följande punkter:

Beträffande skydd mot elektriska stötar tillhör högtryckssprutan **KLASS I**.

Högtryckssprutan har klassificerats på fabriken, och alla säkerhetsanordningar har förseglats. **Det är förbjudet att ändra dessa inställningar.**

Vattnet i hetvattensprutan värms med en **dieselbrännare**.

Högtryckssprutan får endast användas på ett stabilt och plant underlag. Den får inte flyttas medan den är igång eller ansluten till elnätet. Försummelse av detta kan medföra allvarliga skador.

Högtryckssprutan får inte användas i korrosiv miljö och inte heller där det kan vara risk för explosioner (ånga eller gas).

ALLMÄNNA SÄKERHETSREGLER FÖR ANVÄNDADE AV HÖGTRYCKSSPRUTOR.**Varning**

- Den elektriska anslutningen måste utföras av behörig tekniker som har erforderlig utbildning enligt gällande lagstiftning (följ bestämmelserna i standarden 60364-1 följas), och enligt tillverkarens krav.

Felaktig elinstallation kan orsaka skador på personer, djur och egendom. Tillverkaren ansvarar inte för sådana skador.

- Högtryckssprutor med effektförbrukning under 3 kW ansluts till elnätet med stickpropp. Kontrollera i detta fall att installationen inklusive vägguttag klarar att leverera den effekt som anges på utrustningens märkplåt (kW). Rådgör med en kvalificerad tekniker om du är osäker.

- Innan utrustningen ansluts är det viktigt att kontrollera att märkplåtens och elnätets specifikationer överensstämmer.

- Använd inte förlängningssladdar för att försörja rengöringsmaskinen. Om förlängningssladdar används måste kontakten och uttaget hållas täta. Olämpliga förlängningssladdar kan vara farliga.

- Utrustningen kan användas utan risk för elskador endast om den är korrekt ansluten och tillfredsställande jordad enligt gällande lagstiftning. (följ bestämmelserna i standarden 60364-1 följas).

- Användaren måste kontrollera att elinstallationen uppfyller dessa krav. Be en kvalificerad tekniker inspektera installationen om du är tveksam. Tillverkaren tar inget ansvar för skador orsakade av bristfällig jordning.

- Högtryckssprutan måste anslutas till elnätet via en flerpolig strömbrytare med kontaktavstånd minst 3 mm i fråkopplat läge. Strömbrytarens specifikationer måste motsvara specifikationerna för denna apparatur. (Detta gäller inte högtryckssprutor med stickpropp och effektförbrukning lägre än 3 kW).

Det rekommenderas att strömförsörjningen inkluderar en differentialbrytare som avbryter försörjningen om strömmen mot jord överstiger 30 mA under 30 ms eller en anordning som kontrollerar jordkretsen.

- Utrustningen är bortkopplad från elnätet endast om stickproppen är utdragen, respektive den flerpoliga strömbrytaren är fråkopplad.

- Tillverkaren avsäger sig allt ansvar om ovanstående regel försummas. Vidare betraktas sådan användning som obehörig.

- Rengöringsmaskinen ska betraktas som en fast anläggning.

- Rengöringsmaskiner med systemet "Total stop" räknas som avstängda när den allpoliga strömbrytaren är i läge "O" eller när stickproppen är utdragen.

- Rengöringsmaskinen ska inte användas av barn, minderåriga, personer med fysiska, sensoriska eller mentala funktionshinder, personer som är påverkade eller som inte har någon erfarenhet och kunskap om maskinen.

Operatören ska underrättas om apparatens bruksanvisning av en säkerhetsansvarig person.

Barn måste övervakas så att de inte kan leka med rengöringsmaskinen.

- Använd endast originaltillbehör för att inte utsätta dig för onödiga risker.

- Slangen till utrustningens munstycke får inte vara skadad.

Byt den omedelbart vid skada.

- Tryckslangar och kopplingar till högtryckssystem är väsentliga för att högtryckssprutan skall fungera på ett säkert sätt. Använd endast originaldelar enligt tillverkarens rekommendationer vid byte.

- Använd inte högtryckssprutan om andra personer eller djur vistas inom arbetsområdet. Vatten under högt tryck kan orsaka skador vid oförsiktig användning. Strålen får aldrig riktas mot personer eller djur, elektrisk utrustning eller mot denna apparat.

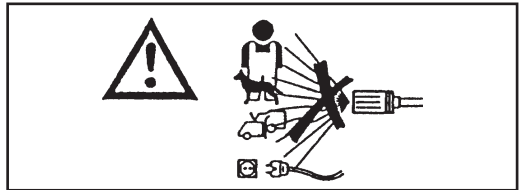

- Högtrycksstrålen orsakar en motkraft på munstycket. Håll stadigt i handtaget.

- Planera rengöringsarbetet innan du sätter på högtryckssprutan. Bär tillräckliga skyddskläder som skydd mot kringflygande rost och andra föremål.

- Använd inte högtryckssprutan i olämpliga miljöer (livsmedels- eller medicinproduktion, mm).

Följ aktuell lagstiftning och säkerhetsföreskrifter.

- Rikta inte vattenstrålen mot dig själv eller andra för att rengöra skor eller kläder.

- Det är förbjudet att spärra ventilen (spaken) på handtaget i öppet läge under arbete.

- Vattnet i hetvattensprutorna värms upp

med en dieselbrännare. Andra bränslen medför risk för skador.

- Före rengöring eller underhåll av maskinen måste den kopplas bort från både el- och vattenförsörjningen.

- Kontrollera regelbundet, minst en gång per år, alla säkerhetsanordningar hos någon av våra serviceverkstäder.

- Maskinen är avsedd för utomhusbruk. Om apparaten används i en stängd lokal ska ett rökuppsugningssystem installeras. Se till att ventilationen i lokalen är god.

- Håll hetvattensprutan under noga uppsikt under arbetet.

- Se till att munstycken eller ventilationshål, samt värme och rökutsug i hetvattensprutorna inte sätts igen.

- Använd inte maskinen om elsladden är skadad.

En skadad elsladd får endast bytas hos någon av våra serviceverkstäder. Användaren får inte byta sladden på egen hand.

- Elsladden får aldrig vara under mekanisk spänning, och den ska dras där den ej utsätts för klämskador.

- Tänk alltid på följande regler då du handskas med elektrisk apparatur:

- Vidrör inte utrustningen med våta eller fuktiga händer eller fötter.
- Använd inte utrustningen om du är barfota eller har olämpliga kläder.
- Dra inte ur stickproppen genom att dra i elsladden eller själva apparaten. (För rengöringsmaskin som har en stickpropp och en effekt under 3 kW).

- Stäng av utrustningen vid skada eller fel-funktioner och försök inte rätta till felet själv. (frånkoppla ström- och vattentillförseln med den allpoliga strömbrytaren eller genom att dra ut stickproppen ur uttaget för rengöringsmaskin med effekt under 3 kW).

Beträffande skydd mot elektriska stötar tillhör högtryckssprutan **KLASS I**.

Åsidosättande av ovanstående varning fritar tillverkaren från allt ansvar och betraktas som vårdslöst bruk av produkten.

REKOMMENDERADE ANVÄNDNINGSSOMRÅDEN

Aggregatet är avsett endast för rengöring av maskiner, fordon, byggnader och allmänna utrymmen som tål rengöring med högtrycksstråle mellan 25 och 250 bar (360 - 3600 PSI).

Aggregatet är konstruerat för att användas tillsammans med de rengöringsprodukter som medföljer eller rekommenderas av tillverkaren. Bruk av andra typer av rengöringsmedel eller kemikalier kan påverka aggregatets säkerhet.

Aggregatet får inte användas till något annat än vad det är avsett för.

Allt annat bruk betraktas som otillbörligt.

Exempel på otillbörligt bruk:

- Rengöring av ytor som inte tål vatten under högt tryck.
- Tvättning av människor, djur, elektrisk apparatur eller denna maskin.
- Bruk av olämpliga rengöringsmedel eller kemikalier.
- Låsning av avtryckaren (spaken) på munstycket i öppet läge.

Tillverkaren tar inte något ansvar för skador till följd av otillbörligt, felaktigt eller vårdslöst bruk. Beträffande säkerhetsregler är tvättaggregaten konstruerade enligt europeisk standard.

FÖRBEREDELSE**UPPACKNING**

Packa upp tvättaggregatet och kontrollera att det är oskadat. Använd inte maskinen om du är osäker. Vänd dig till återförsäljaren. Emballaget (påsar, kartonger, spikar osv.) kan vara farligt. Kontrollera därför att det hålls oåtkomligt för barn, och att det förvaras och bortscaffas under iakttagande av gällande miljölagstiftning.

MONTERING AV AGGREGATETS DELAR

Aggregatets huvuddelar och säkerhetsanordningar är monterade av tillverkaren. Av utrymmes- och transportskäl levereras vissa delar separat. Användaren måste själv montera dessa delar enligt anvisningarna i respektive tillbehörssatser.

MÄRKPLÅT:

Märkplåten innehåller de viktigaste tekniska specifikationerna för tvättaggregatet. Den är placerad på vagnen och alltid synlig.

⚠ Varning

Kontrollera märkplåten i samband med inköpet av tvättaggregatet. Informera omedelbart tillverkaren och/eller återförsäljaren om märkplåt saknas. Maskiner som saknar märkplåt får inte användas, och tillverkaren tar inget ansvar för dem. Produkter utan märkplåt är av osäker tillverkning och kan vara farliga.

PÅFYLLNING AV BRÄNSLETANKEN

Fyll tanken med rätt bränsle för dieselmotorer (fig. 1).

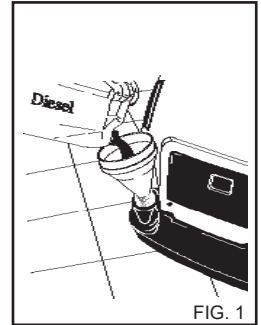

FIG. 1

⚠ Varning

Använd inget annat bränsle än det som anges på märkplåten.

Kontrollera bränslenivån då och då medan aggregatet är igång.

Bränslepumpen kan skadas om man försöker köra tvättaggregatet utan bränsle.

PÅFYLLNING AV KEMIKALIETANKEN**⚠ Varning**

Välj det produkt på listan över rekommenderade produkter som är bäst lämpad för det aktuella arbetet (fig. 2) och späd med vatten enligt instruktionerna på förpackningen.

Fyll kemikalietanken med den utspädda produkten (fig. 3).

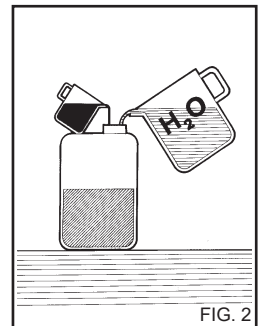

FIG. 2

Be din återförsäljare om en katalog över de rengöringsmedel som rekommenderas beroende på rengöringsarbete och den yta som skall tvättas.

Efter användning av rengöringsmedlet måste kemikalieinledningen spolas ur med rent vatten.

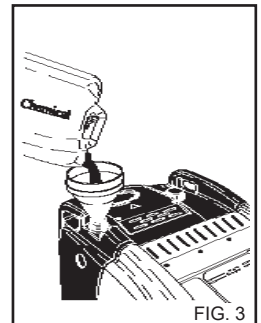

FIG. 3

PÄFYLLNINGAVBEHÅLLAREN FÖR AVKALKNINGSMEDEL.

Fyll behållaren med avkalkningsmedel. Använd endast de produkter som rekommenderas av tillverkaren och/eller återförsäljaren. Följ anvisningarna på förpackningen (avkalkningsmedlet ska inte spridas ut i naturen).

TRANSPORT

Frigör parkeringsbromsen på sidan av maskinen för att flytta den efter att den kopplats ur från el- och vattennätet. Tryck den med hjälp av handtaget.

REGLAGE OCH KONTROLLER**⚠ Varning**

Innan du ansluter aggregatet till vatten och elförsörjning måste du känna till hur tvättaggregatets reglage och kontroller fungerar.

Anvisningarna i bruksanvisningen och bilderna måste följas i detalj.

SKYDDSANORDNING

Skyddsanordningarna ska skydda användaren och apparaten och får inte ändras eller användas till något annat än vad de avsetts för.

Säkerhetsventil: Är till för att skydda högtrycks hydraulanläggningen vid skador på shuntventilen eller vid tilltappningar på högtrycks hydraulanläggningen. Säkerhetsventilen ställs in av tillverkaren och förseglas. Ingrepp på säkerhetsventilen ska endast utföras av servicecentret.

Skyddsanordning på sprutrörets skaft: förhindrar en oavsiktlig aktivering av spaken på skaftet.

Värmeskydd: Värmeskyddet stannar upp maskinen vid en överhettning av elmotorn.

ANSLUTNING TILL VATTENLEDNING

Anslut intagsslangen till ett vattenuttag (fig. 4A) och kopplingen på tvättaggregatet (fig. 4B).

Kontrollera att tryck och vattenflöde är avpassade efter rengöringsarbetet: 2 till 8 BAR (29 till 116 PSI).

Högsta tillåtna temperatur på det ingående vattnet är 50 °C.

Anslut högtrycksslangen till tvättaggregatet (fig. 4C) och ill munstycket (fig. 5).

⚠ Fara
Tvättaggregatet får endast köras på rent vatten. Smutsigt eller sandigt vatten, korrosiva kemikalier och lösningsmedel kan ge allvarliga skador på aggregatet.

⚠ Fara
Sug aldrig upp vätskor som innehåller rena lösningsmedel eller syror! Till exempel bensin, förtunningsmedel för målarfärger eller gasolja. Dimman som sprids av sprutröret är mycket brandfarlig, explosiv och giftig.

Tillverkaren avsägar sig allt ansvar om ovanstående regel försummas. Vidare betraktas sådan användning som obehörig.

ELEKTRISK ANSLUTNING

Tvättaggregatet får endast anslutas till elnätet av behörig elektriker som känner till vilka bestämmelser som gällande regler och anvisningar.

Kontrollera att nätspänningen på platsen överensstämmer med tvättaggregatets märkspänning, som anges på märkplåten.

⚠ Fara
- Elsladden måste vara klämsäker.

- Använd inte maskinen om elsladden är skadad.

- Tänk alltid på följande regler då du handskas med elektrisk apparatur:

* Vidrör inte utrustningen med våta eller fuktiga händer eller fötter.

* Använd inte utrustningen om du är barfota eller har olämpliga kläder.

* Dra inte ur stickproppen genom att dra i elsladden eller själva apparaten. (För rengöringsmaskin som har en stickpropp och en effekt under 3 kW).

Beträffande skydd mot elektriska stötar tillhör högtryckssprutan **KLASS I**.

Asidosättande av ovanstående varning fritar tillverkaren från allt ansvar och betraktas som vårdslöst bruk av produkten.

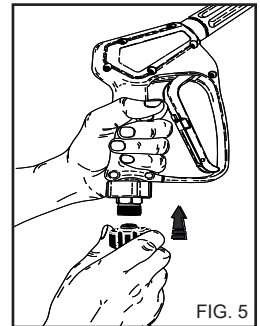
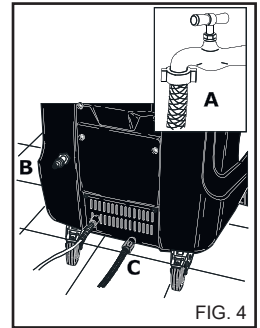

ANVÄNDNING AV TVÄTTAGGREGATET

KONTROLLPANEL

- A - Strömbrytare
 B - Temperaturregulator
 C - Kemikaliekran (om sådan finns).
 D - Signallampa för nätanslutning/smäläckage (om sådan finns)
 E - Signallampa för brännare (om sådan finns)
 F - Signallampa för bränslebrist (om sådan finns)
 G - Låt vår serviceverkstad kontrollera rengöringsmaskinen med jämna mellanrum (åtminstone en gång om året).

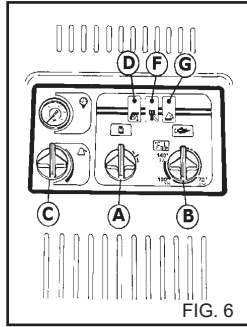

FIG. 6

START AV TVÄTTAGGREGATET

- 1) Öppna vattentillförseln (fig. 4A).
 - 2) Anslut rengörings-maskinen till elnätet med den allpoliga strömbrytaren eller genom att sätta in kontakten i vägguttaget.
 - 3) Starta tvättaggreatet genom att vrida strömbrytaren till läge 1 (fig. 6A).
- ⚠ Varning**
 Högtrycksstrålen sätter munstycket i rörelse. Håll stabilt i munstyckets fästen.
- 4) Tryck på munstyckets avtryckare och börja tvätta.
 - 5) Om aggregatet skall användas med hett vatten skall temperaturregulatorn (fig. 6B) ställas på det rekommenderade värdet med hänsyn till arbetet.
- I vissa modeller skall startomkopplaren (Fig. 6A) vridas till varmvattensläget innan momenten i detta avsnitt utförs.

- ⚠ Varning**
 Rengöringsmaskiner med systemet "Total stop" startar och stannar motorn när hävarmen på munstyckets fäste aktiveras och släpps.

- ⚠ Fara**
 Lås aldrig fast fästets hävarm i läge för pumpning.

VIKTIGT!

För att eventuell smuts och luftbubblor skall försvinna ur systemet rekommenderar vi att du startar tvättaggreatet utan munstycket första gången, och låter vattnet strömma fritt under några sekunder. Smuts kan sätta igen munstycket och orsaka haveri (Fig. 7).

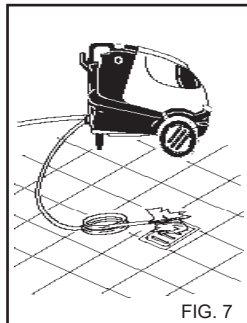

FIG. 7

ANVÄNDA TILLBEHÖR.

Rengöringsmaskinen har ett munstycke med en platt stråle med en vinkel på 25° för en rengöring av många olika ytor.

- ⚠ Varning**
 Rikta strålen på ett relativt långt avstånd för att undvika skador på grund av det höga trycket.
 Rikta inte strålen mot personer, djur eller strömottag.

ROTERTANDE HUVUD (tillbehör)
 Rengöringsmaskinen kan förutses med ett huvud som har ett roterande huvud för rengöring av smuts som är svårt att ta bort.

BRUK AV DUBBELT MUNSTYCKET ELLER STÅLLBART MUNSTYCKSHUVUD (fig. 9)

Det dubbla eller ställbara munstycket gör att operatören kan välja mellan låg- eller högtrycksstråle. Trycket väljs med munstycket i läge 1. Högtryck: läge 2. Lågtryck och intag av rengöringsvätska: läge 3.

EFTER AVSLUTAD RENGÖRING

- 1) Stäng av brännaren genom att vrida tryckregulatorn till läge "0" (fig. 6B).
- 2) Kör aggregatet med endast kallvatten under minst 30 sekunder för att kyla av värmeaggregatet.
- 3) Spola ur intag-sledningen efter användning av rengöringsmedel genom att lägga inloppsslangen i en (fig. 8) i en tank med rent vatten och köra pumpen under en minut med doseringsventilen helt öppen och munstycket sprutklart.
- 4) Stoppa tvättaggreatet genom att vrida strömbrytaren till läge "0" (fig. 6A).
- 5) Tryck på avtryckaren för att lösa ut trycket ur högtrycksledningen (fig. 5A).
- 6) Koppla ut rengöringsmaskinen ur elnätet med den allpoliga strömbrytaren eller genom att dra ut stickproppen ur vägguttaget.
- 7) Stäng vattentillförseln (fig. 4A).

⚠ Varning
 - Stäng alltid av rengöringsmaskinen vid arbetsuppehåll.

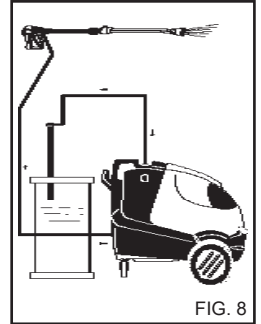

FIG. 8

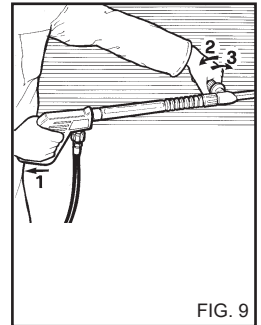

FIG. 9

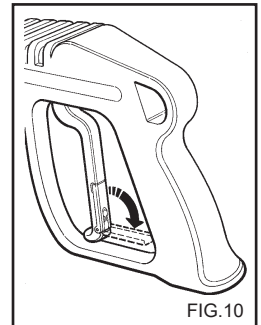

FIG. 10

Använd den allpoliga strömbrytaren eller dra ut stickproppen ur vägguttaget.

- Rengöringsmaskiner med systemet "Total stop" räknas som avstängda när den allpoliga strömbrytaren är i läge "O" eller när stickproppen är utdragen.

- Stäng fästets skyddskåpa när rengöringsmaskinen inte används.(fig.10)

- Vid torrkörning av rengöringsmaskinen framkallas svåra skador på pumpens tätningar.

TRYCKREGLERING OCH ÄNGTVÄTT

Det här kapitlet innehåller bara de modeller som är försedda med tryckregulator. Med tryckregulatorn fig. 11, kan operatören ställa in arbetstrycket. Drifttryck minskar då ratten C vrids motsols mot (B) (minimum). Vrid termostaten "B" (fig. 6 på sid 29) till ångläget för att höja temperaturen på det utgående vattnet.

Vid vattentemperaturer över 95 °C får arbetstrycket vara högst 32 bar (460 PSI).

Använd ångmunstycket (medföljande tillbehör).

⚠ Fara

Se upp för den utgående ångan då kokhett vatten används "Steam Phase" (risk för brännskador).

Efter avslutad ångtvätt skall termostaten "B" (fig. 6 på sid 29) vridas till läge "0". Låt sedan maskinen svalna under cirka tre minuter med munstycket öppet.

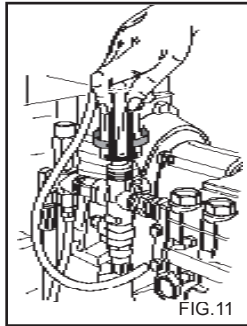

FIG. 11

ANVÄNDNING AV RENGÖRINGSMEDEL

⚠ Varning

Tvättaggregatet är avsett för användning med de rengöringsmedel som medföljer eller som rekommenderas av tillverkaren.

Bruk av andra rengöringsmedel eller kemikalier kan påverka tvättaggregatets säkerhet.

1) Med Av miljöhänsyn, rekommenderar vi måttlig användning av rengöringsmedel. Följ anvisningarna på förpackningen.

2) Utgå från de produkter som rekommenderas och välj den som är bäst lämpad för det aktuella rengöringsarbetet. Späd ut den med vatten enligt anvisningarna på förpackningen, eller i katalogen över lämpliga rengöringsmedel för het- och kallvattentvättar.

3) Fråga efter katalogen hos din återförsäljare.

RIKTIG ANVÄNDNING AV RENGÖRINGSMEDEL

1) Späd ut rengöringsmedlet med vatten med hänsyn till typen av smuts och den yta som skall rengöras.

2) Starta tvättaggregatet, öppna kemikalieventilen (om sådan finns), slå på kemikalieintagsreglaget på munstycket och rikta strålen mot den smutsiga ytan. Arbeta nedifrån och uppåt. Låt verka under några minuter.

3) Spola hela ytan väl från topp till botten med hett eller kallt högtrycksvatten.

4) Spola ur intagsledningen efter användning av rengöringsmedel. Läggs sugslangen (fig. 8) i en behållare med rent vatten och kör pumpen under en minut med doseringsventilen helt öppen och munstycket sprutklart.

UNDERHÅLL

ANVÄNDAREN FÅR ENDAST UTFÖRA ÅTGÄRDER SOM GODKÄNNS ENLIGT DENNA MANUAL. ALLA ANDRA ÅTGÄRDER ÄR OTILLÅTNA.

⚠ Fara

Lämna underhåll av värmeaggregat, högtryckspump, elektriska delar och alla säkerhetsdetaljer till någon av våra serviceverkstäder.

Tillverkaren tar inget ansvar om någon utan tillverkarens medgivande har försökt justera, modifiera, reparera eller se över maskinen.

Användaren måste förutom manualen behålla all dokumentation över reparation och planerade serviceintervall, liksom över maskinens elektriska installation enligt gällande lagstiftning (följ bestämmelserna i standarden 60364-1 följas) och förvara den på säker plats.

Kontrollera regelbundet, minst en gång per år, alla säkerhetsanordningar hos någon av våra serviceverkstäder.

Speciellt måste avgassystemet på hetvattensprutan kontrolleras enligt tillverkarens specifikationer.

Enligt tillverkarens specifikationer är avgasernas CO-innehåll högst 0,04% och rökgasinnehållet motsvarar rökpunkt nr 2 i Shell-Bacharach-skalan, enligt aktuell lagstiftning.

⚠ Fara

Bryt strömmen försörjningen med den allpoliga strömbrytaren eller genom att dra ut stickproppen ur vägguttaget. Och vattenförsörjningen stäng av kranen (Se kapitlet om anslutning till el- och vattensystemet) till aggregatet innan du börjar med underhållsarbetet. Sätt alla luckor riktigt på plats efter underhållsarbete och förankra dem med de medföljande skruvarna. Slå sedan på strömmen igen.

Asidosättande av detta medför risk för elektriska stötar.

**SKYDDA UTRUSTNINGEN MOT FROST
Tvättaggregatet får inte utsättas för frost.**

Om tvättaggregatet lämnas eller ställs undan på en plats där det

kan utsättas för frost måste det behandlas med frostskyddsmedel för att undvika allvarliga skador på hydraulkretsarna.

BEHANDLING MED FROSTSKYDDSMEDEL (fig. 12)

- 1) Stäng vattenför-sörjningen (kranen), ta loss slangen och kör tvättaggregatet tills det är helt tomt.
- 2) Stäng av rengöringsmaskinen genom att lägga startbrytaren i läge "0".
- 3) Blanda till frostskydd-smedlet i en lämplig behållare.
- 4) Läggs matningskabeln i kärlet med frostskyddsmedel.
- 5) Starta rengöringsmaskinen genom att lägga startbrytaren i läge "I".
- 6) Starta aggregatet och kör det tills frostskyddsmedlet strömmar ut genom munstycket.
- 7) Sug även in frostskyddsmedel i kemikalieintaget.
- 8) Koppla ut rengöringsmaskinen ur elnätet med den allpoliga strömbrytaren eller genom att dra ut stickproppen ur vägguttaget.
- 9) Om hetvattentvätten är utrustad med vattenbehållare, skall rengöringsmedelslösningen enligt moment 3 hållas direkt i behållaren.

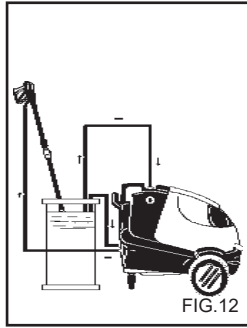

⚠ Varning

Frostskyddsmedel är miljöfarligt. Kontrollera därför att du alltid följer anvisningarna på produktens förpackning. Håll inte ut frostskyddsmedlet i naturen!

KONTROLL AV PUMPENS OLJENIVÅ OCH OLJEBYTE

Kontrollera nivån i högtryckspumpen med jämna mellanrum genom att titta genom inspektionsfönstret (fig. 13A) eller med oljestickan (fig. 13B). Ring omedelbart serviceverkstaden om oljan verkar grumlig. Byt olja efter de första 50 drifttimmarna och sedan var 500:e timme eller en gång per år.

Gör på följande sätt:

- 1) Skruva ur dränerings-pluggen som är placerad under

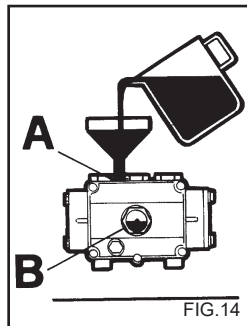
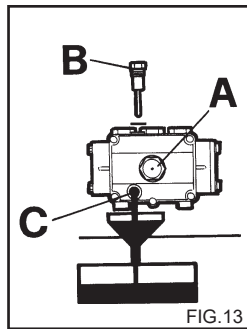

- 2) Skruva ur locket med oljestickan (fig. 13).
- 3) Tappa av all olja i en lämplig behållare och lämna den till en station för miljöfarligt avfall eller liknande.
- 4) Sätt tillbaka dränerings-pluggen och håll ren olja i påfyllningshålet på översidan (fig. 14A) tills den når den nivå som markerats på inspektionsfönstret (fig. 14B).

Använd endast SAE 15 W40 olja.

Kontakta specialutbildad teknisk personal om rengöringsmaskinen saknar avtappingsplugg för olja.

RENGÖRING AV BRÄNSLEFILTER OCH BRÄNSLETANK

Ta bort in-linefiltret och byt det (fig. 15). Det bör bytas med jämna mellanrum.

Töm bränsletanken.

Öppna dräneringspluggen (fig. 16) (om sådan finns) och tappa av eventuella föroreningar i en behållare. Skölj tanken med rent bränsle och stäng dräneringspluggen.

RENGÖRING AV VATTENFILTRET

Rengör vattenintagsfiltret med jämna mellanrum och avlägsna eventuella föroreningar (fig. 17).

BYTE AV MUNSTYCKET

Handtagets högtrycksmunstycke måste bytas då och då efter som det slitits under normal användning. I allmänhet upptäcker man slitaget på att tvättaggregatets arbetstryck sjunker. Kontakta återförsäljaren och/eller leverantören vid byte.

SLAGGRENNING

Aggregatet måste rensas från slagg med regelbundna mellanrum, eftersom partiklar i vattnet avlagras hydraulkretsarna och värmeslingan som då sätter igen.

Lämna maskinen till en av våra serviceverkstäder för slaggrensning med jämna mellanrum. Detta sparar pengar och ökar tvättaggregatets effektivitet.

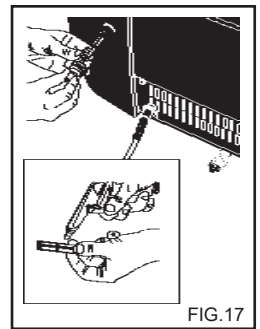
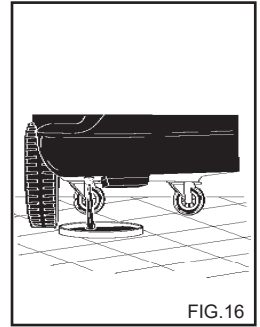
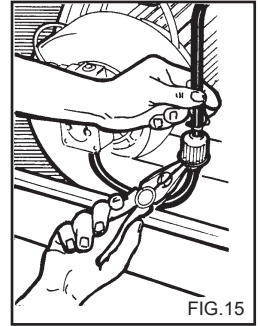

Svenska

TABELL ÖVER RUTINUNDERHÅLL SOM BÖR UTFÖRAS AV ANVÄNDAREN

Åtgärdsbeskrivning:

Kontroll av högspänningskabeln - rör - högtryckskopplingar	Varje användning
1:a oljebytet i högtryckspumpen	Efter 50 timmar
Följande oljebyten i högtryckspumpen	Var 500:e timme
Byte och rengöring av bränslefilter	Var 100:e timme
Rengöring av bränsletanken	Var 100:e timme
Rengöring av vattenfilter	Var 50:e timme

TABELL ÖVER EXTRAORDINÄRT UNDERHÅLL. SOM SKALL LÄMNAS TILL SERVICEVERKSTAD

Åtgärdsbeskrivning:

Värmeaggregat:

Rengöring av värmeslingan	Var 200:e timme
Rensa värmeslingan från slagg	Var 300:e timme
Rengöring av bränslepumpen	Var 200:e timme
Byte av bränslemunstycke	Var 200:e timme
Inställning av elektroder	Var 200:e timme
Elektrobyte	Var 500:e timme
Byte av högtryckspumpens tätningar	Var 500:e timme
Byte av sprutmunstycke	Var 200:e timme
Kalibrering och kontroll säkerhetsanordningar	En gång per år

VIKTIGT:

Ovanstående intervall gäller vid normala arbetsförhållanden. Vid tung användning måste alla intervall förkortas. Använd endast originaldelar vid underhåll och/eller byte. **Detta ger största tillförlitlighet och driftsäkerhet. Tillverkaren avstår sig allt ansvar vid användning av piratreservdelar. Ansaret överskjuts i detta fall på den som installerar piratreservdelarna.**

EFTER AVSLUTAD DRIFTSÄSONG

Om maskinen inte skall användas under en längre tid måste el- och vattenförsörjning kopplas bort, tankarna tömmas på vätska och alla känsliga delar skyddas mot damm och annat.

Smörj delar som kan ta skada av uttorkning, t ex slangar. Kontrollera att det inte finns några sprickor eller skador på vattenslangarna när maskinen skall tas i drift igen.

Oljor och kemiska produkter måste omsättas i överensstämmelse med gällande lag.

SKROTNING

När du bestämmer dig för att inte använda högtryckstvätten längre rekommenderar vi att du sätter den ur brukbart skick genom att klippa av sladden.

Dessutom bör de delar av högtryckstvätten som kan medföra fara för speciellt lekande barn göras ofarliga.

Produkten är ett specialavfall av WEEE-typ som uppfyller kraven i de nya direktiven till skydd för miljön. Enligt gällande lagar och bestämmelser ska den inte avfallshanteras tillsammans med vanligt hushållsavfall.

Använd inte delar från skrotade maskiner som reservdelar.

Svenska

FELSÖKNING

Koppla bort strömmenförseringen med den allpoliga strömbrytaren eller genom att dra ut stöckproppen ur vägguttaget- och vattenförsörjningen från aggregatet före allt underhåll.

FEL	ORSAK	ATGÄRD
Tvättaggregatet startar inte då man slår på strömbrytaren.	Fel i elanslutningen. Värmeskyddet har löst ut.	Kontrollera nätspänningen. Återställ det (kontakta serviceavdelningen om det löser ut igen).
Ingen stråle.	Fel i vattenförsörjningen Igensatt vattenfilter. Tappkranen är stängd. Kemikaliekranen är öppen.	Rätta till felet. Rengör. Öppna kranen. Stäng den.
Pumpen arbetar men når inte rätt tryck.	Vattenintagsfiltret är igensatt. Fel i vattenförsörjningen Tryckventilen är står i minimiläge. Sprutmunstycket är slutet. Handtagets kemikalieintag är öppet. Smutsiga eller utslitna ventiler	Rengör det. Rätta till felet. Justera. Lämna det till vår serviceverkstad. Stäng det. Lämna det till vår serviceverkstad.
Trycket stiger och sjunker när handtaget är påslaget. Högtryckstvätten stannar efter 10 impulser och kontrollampen "D", fig. 6, blinkar.	Munstycket är igensatt eller skadat. Otillräckligt vattentryck.	Rengör eller kontakta vår serviceverkstad. Rätta till felet.
Högtryckstvätten stannar under bypass eller totalt stopp och kontrollampen "D", fig. 7, blinkar.	Små vattenläckage från högtryckssystemet.	Kontakta serviceverkstaden.
Efter ett totalt stopp går inte högtryckstvätten igång och den kontrollampen är tänd.	Högtryckstvätten har varit stillastående i minst 20 minuter och är i tillståndet totalt stopp.	Återstarta genom att vrida huvudströmbrytaren "A", fig. 7, till läge "0" och sedan till läge "1".
Värmeaggregatet tänds inte när termostaten når den inställda vatten-temperaturen. Kontrollampen "F", fig. 6, blinkar.	Bränslet är slut. Bränslefiltren är igensatta.	Kontrollera bränslenivån i tanken och se efter att bränsleledningen är ren och fri från vatten. Byt in-line-filtret.
Vattnet är för kallt.	Termostaten är felställd. Igensatta filter. Värmeslingan är igensatt.	Rätta till. Rengör bränslefiltren. Kontakta vår serviceverkstad.
Det ryker kraftigt från avgasröret.	Bränslet är slut. Felaktig förbränning. Föroreningar eller vatten i bränslet.	Fyll på bränsle. Rengör bränslefiltren. Töm tanken och rengör den omsorgsfullt. Rengör även alla bränslefilter.
Otillräckligt sug i kemikalieintaget.	Kranen är stängd. Det finns inget rengöringsmedel i tanken. Handtagskontrollen är avstängd. Värmeslingan eller ledningen är igensatt.	Öppna den. Fyll på rengöringsmedel. Slå på handtagskontrollen. Kontakta vår serviceverkstad.

Svenska

FEL	ORSAK	ÅTGÄRD
Kontrolllampan "G", fig. 6, blinkar.	Avkalkningsmedlet har tagit slut.	Fyll behållaren för avkalkningsmedel.
Vatten i oljan.	Utslitna oljeskrappingar	Lämna det till vår serviceverkstad.
Vattenläckor från huvudet	Utslitna tätningar.	Lämna det till vår serviceverkstad.

OBS: Nollställ de blinkande kontrolllamporna på manöverpanelen genom att vrida huvudströmbrytaren "A", fig. 6, till läge "0" och sedan till läge "I".

VIKTIGT:

Använd endast originaldelar vid underhåll och/eller byte. Detta ger största tillförlitlighet och driftsäkerhet. Bruk av andra delar än originaldelar fritar tillverkaren från allt ansvar.

Gratulerer! Vi vil gjerne takke deg

for at du kjøpte denne spyleren. Du har vist at du er kompromissløs: **du vil ha det beste.**

Vi har laget denne manualen for at du skal bli kjent med og sette pris på kvaliteten og den høye ytelsen denne spyleren kan tilby. Vennligst les hele manualen før du tar spyleren i bruk. **CE**-merket på spyleren viser at den er konstruert i henhold til EU's sikkerhetsstandarder.

Vi kan også tilby et vidt spekter av rensesmaskiner, blant annet:

STØVSUGERE, GULVRENSEMASKINER, FEIEMASKINER samt et komplett utvalg av **TILLEGGSUTSTYR, KJEMIKALIER** og **VASKEMIDLER** som er egnet for rensing av alle typer overflater.

Spør din forhandler etter vår komplette produktkatalog.

OVERSETTELSE AV DEN OPPRINNELIGE INSTRUKSJONER

Produsenten avviser ansvar for eventuelle trykkfeil i denne bruksanvisningen.

Produsenten forbeholder seg også retten til uten varsel å endre eller oppdatere denne publikasjonen som følge av produktforbedringer.

All kopiering av hele eller deler av denne bruksanvisningen er forbudt uten produsentens forutgående godkjenning.

FORBEREDELSE

Montere munnstykket

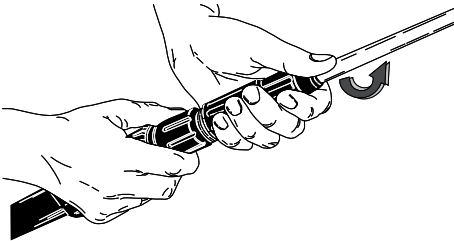

Montere munnstykket

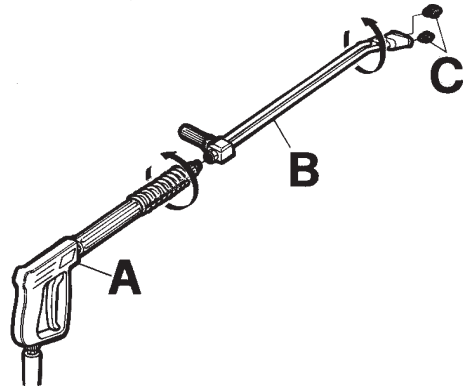

Tilkobling til vanntilførsel

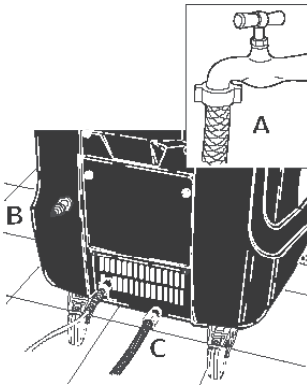

Tilkobling til strømnettet

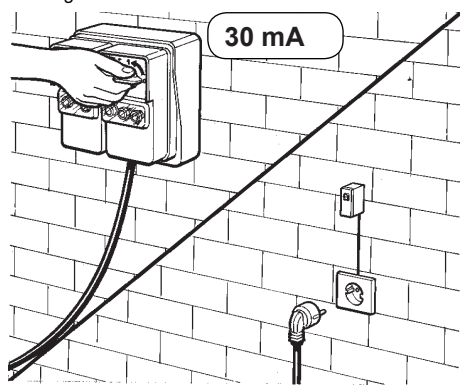

Les videre i denne bruksanvisningen før du kobler enheten til vanntilførselen eller strømnettet.

SYMBOLBESKRIVELSER

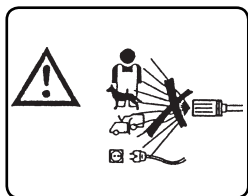

IKKE RETT VANNSTRÅLEN MOT PERSONER, DYR, STRØMFØRENDE KONTAKTER ELLER MOT DENNE MASKINEN.

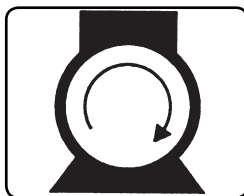

SLÅ PÅ PUMPEMOTOREN



ADVARSEL: FARE FOR BRANNSÅR

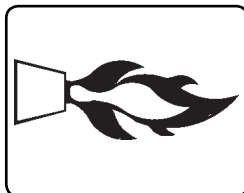

TENN PÅ BRENNEREN

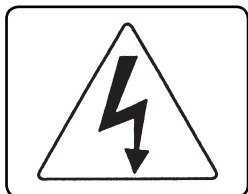

ADVARSEL: FARE FOR ELEKTRISK STØT

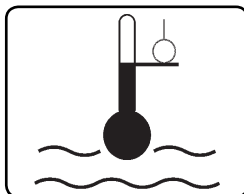

JUSTER VANNTEMPÉRATUREN

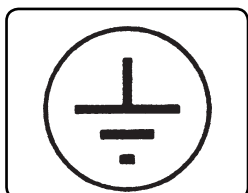

ADVARSEL: FARE FOR ELEKTRISK STØT

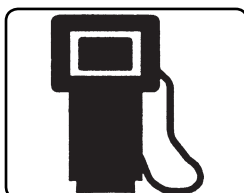

BRENSEL (DIESEL)

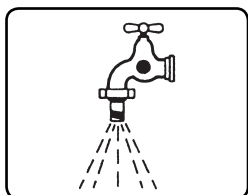

VANNINNTAK



KJEMIKALIER (VASKEMIDLER)

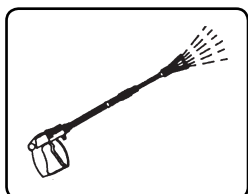

VANNUTTAK



MIDDEL MOT KALKAVLEIRING (KALKSPALTER)

RISIKOKLASSIFISERING:



Fare

For umiddelbar risiko som kan føre til alvorlige skader eller død.



Advarsel

For mulige risikosituasjoner som vil kunne føre til alvorlige skader

Viktig

For mulige risikosituasjoner som vil kunne føre til lettere skader på personer eller gjenstander.

INNLEDNING



Advarsel

Denne bruksanvisningen må gjennomleses før spyleren monteres, klargjøres og brukes. Bruksanvisningen er en integrert del av dette produktet.

Les nøye advarslene og instruksjonene i bruksanvisningen, du finner mange tips om **SIKKERT BRUK** og **VEDLIKEHOLD**. Legg spesielt merke til de generelle sikkerhetsreglene som er listet opp i det gule heftet.

TA GODT VARE PÅ DENNE BRUKSANVISNINGEN FOR FREMTIDIG BRUK.



Advarsel

Brukeren av rengjøringsmaskinen og den som utfører ekstraordinært vedlikehold må kjenne til innholdet i dette heftet.

KLASSIFIKASJON

Ved bruk må operatøren følge sikkerhetsforskriftene i bruksanvisningen, og spesielt notere følgende punkter:

Når det gjelder beskyttelse mot elektriske støter hører høytrykksrensere til **KLASSE I**.

Høytrykksrensere er blitt klassifisert ved fabrikken, og alle sikkerhetsanordninger er forseglet. **Det er forbudt å endre disse innstillingene.**

Vannet i varmvannsrenseren er oppvarmet med en **dieselbrenner.**

Høytrykksrenseren må kun brukes på et stabilt og plant underlag. Den må ikke transporteres, når den er i gang eller tilkoppelt elnettet. Hvis denne regel ikke overholdes, kan alvorlige skader oppstå.

Høytrykksrenseren må ikke brukes i korrosiv miljø og ikke heller hvor det kan være risiko for eksplosjoner (damp eller gass).

ALLMENNE SIKKERHETSREGLER FOR BRUK AV HØYTRYKKSRENSER.



Advarsel

- Den elektriske tilkoping må utføres av en behørig tekniker som har erforderlig utdanning i henhold til gjeldende lov (se standard IEC 60364-1), og i henhold til fabrikantens krav.

Fejlaktig elinstallasjon kan medføre skader på personer, dyr og ting. Fabrikanten ansvarar ikke for slik skade.

- Høytrykksrensere med effektforbruk under 3 kW tilkoples elnettet med stikkontakt.

Kontroller i dette tilfelle, at installasjonen, og vegguttaket, klarer å levere den effekt, som er angitt på utstyrets typeskilt. (kW).

Spørr en kvalifisert tekniker, dersom du er usikker.

Før utstyret tilkoples, er det viktig å kontrollere at typeskiltets og elnettets spesifikasjoner overensstemmer.

- Tilkopl ikke høytrykksrenseren gjennom en skjøteledning.

- Ikke bruk skjøteledninger i forbindelse med høytrykksvaskeren.

Hvis man bruker skjøteledninger må støpsel og kontakt være tette. Uegnede skjøteledninger kan være farlige.

- Utstyret kan brukes uten risiko for elskader kun dersom det er korrekt tilkoppelt og tilfredsstillende jordansluttet i henhold til gjeldende lov. (se standard IEC 60364-1).

- Operatøren må kontrollere, at elinstallasjonen oppfyller disse krav. Be en kvalifisert tekniker inspektore installasjonen dersom oplet du er usikker.

- Fabrikanten ansvarer ikke for skader som måtte oppstå til følge av manglende jordanslutning.

- Høytrykksrensere må tilkoples elnettet gjennom en flerpolig strømbryter med kontaktavstand på minst 3 mm i frakoplet stilling. Strømbryterens spesifikasjoner må stemme overens med spesifikasjonene for dette apparat. (Dette gjelder ikke høytrykksrensere med stikkontakt og effektforbruk lavere enn 3 kW).

Vi anbefaler at strømmettet som forsyner denne maskinen inneholder en sikkerhetsbryter som avbryter strømforsyningen hvis lekkasje-strømmen mot jord overstiger 30 mA per 30 ms, eller en innretning som kontrollerer jordingskretsen.

- Utstyret er frakoplet elnettet kun dersom stikkontakten er trukket ut eller den flerpolige strømbryteren er frak.

- Produsenten fraskrives ethvert ansvar hvis det som er beskrevet ovenfor ikke overholdes, og det betraktes også som forsømmende bruk av produktet.

- Rengjøringsmaskinen er et apparat med fast installasjon.

- Rengjøringsmaskinene med "Total stop" anordningen, er å betrakte som avslåtte når den allpolite bryteren er i posisjon "O", eller når støpslet er trukket ut av stikkontakten.

- Høytrykksvaskeren er ikke laget for å brukes av barn, ungdom, personer med nedsatte fysiske, sansemessige eller mentale evner, berusede personer eller personer med manglende erfaring og kjennskap til maskinen.

Operatøren må få opplæring i bruken av apparatet av en person som er ansvarlig for vedkommendes sikkerhet.

Barn må overvåkes for å garantere at de ikke leker med høytrykksvaskeren.

- Bruk kun originale tilbehør for å ikke utsette deg for unødvendige risikoer.

- Slangen til utstyrets munnstykke må ikke være beskadiget.

Dersom den er beskadiget, skal den byttes umiddelbart.

- Trykkslanger og koplinger til høytrykkssystemet er viktige for at høytrykksrensere skal fungere på en sikker måte. Bruk kun originale deler i overensstemmelse med fabrikantens anbefalinger ved bytte.

- Bruk ikke høytrykksrensere, dersom andre personer eller dyr oppholder seg innenfor arbeidsområdet.

- Vann under høytrykk kan medføre skader ved uforsiktig bruk. Strålen må aldri rettes mot personer eller dyr, elektrisk utstyr eller dette apparat.

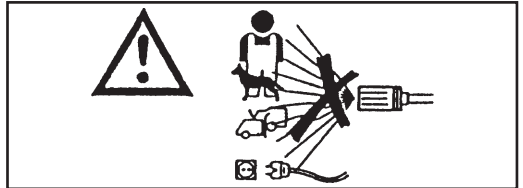

- Høytrykkstrålen medfører en motkraft på munnstykket. Hold stadig i håndtaket.

- Planer rengjøringsarbeidet før du starter høytrykksrensere.

Bruk passende bekledning som beskytter deg mot flyvende rostpartikler og andre ting.

- Bruk ikke høytrykksrensere i ulempefulle miljøer (næringsmiddels- eller medisinproduksjon mfl.).

Følg gjeldende lov og sikkerhetsforskrifter.

- Rett ikke vannstrålen mot deg selv eller

andre for å rengjøre skor eller klær.

- Det er forbudt å lukke ventilen (spaken) på håndtaket i åpen stilling under arbeidet.

- Vannet i varmvannsurenserne er oppvarmet med en dieselbrenner. Andre brennstoffer medfører risiko for skader.

- Før rengjøring eller vedlikehold av maskinen må den koples fra såvel el- som vannforsyningen.

- Kontroller regelmessig, minst en gang i året, alle sikkerhetsanordninger ved noen av våre serviceverksted.

- Maskinen er kun ment for utendørsbruk. Hvis apparatet brukes i et lukket rom må du sørge for å installere et røykutsugingssystem og egnet ventilasjon i rommet.

- Hold varmvannsurenseren under nøyaktig tilsyn under arbeidet.

- Påse, at munnstykkene eller ventilasjonshullene, samt varme og røykutsugeledningene i varmvannsurenserne ikke tilstoppes.

- Bruk ikke maskinen, dersom elledningen er beskadiget.

En beskadiget elledning må kun byttes hos noen av våre serviceverksted.

Operatøren må ikke selv bytte elledningen.

- Den elektriske nettkabelen må aldri være i mekanisk spenning, og dens gjennomløp må være beskyttet mot tilfeldige klemminger.

- Tenk alltid på følgende regler, dersom du bruker elektrisk utstyr:

- Rør ikke ved utstyret med bløte eller fuktige hender eller føtter.

- Bruk ikke utstyret dersom du er uten skor

eller ikke har velegnet bekledning.

- Trekk ikke ut stikkkontakten ved å trekke i elledningen eller selve utstyret. (For rengjøringsmaskiner med en effekt under 3 kW, utstyrt med støpsel).

- Stans utstyret ved skade eller feilfunksjoner og forsøk ikke korrigere fejlene selv.

Når det gjelder beskyttelse mot elektriske støter hører høytrykksurenseren til **KLASSE I**.

Det defekte utstyr skall levnes inn på noen av våre serviceverksted.

Overses advarselen ovenfor, frasier produsenten seg alt ansvar og fastsetter at dette er uforsvarlig bruk av produktet.

ANBEFALTE BRUKSOMRÅDER

Dette apparatet er kun tenkt brukt til å rengjøre maskiner, kjøretøyer, bygninger og andre flater som tåler høytrykksspyling med vaskemidler og et trykk mellom 25 og 250 bar (360 - 3600 PSI).

Apparatet er utformet for bruk av vaskemidler som er produsert eller anbefalt av apparatets produsent. Bruk av andre vaskemidler eller kjemikalier kan influere på splyerens sikkerhet.

Dette apparatet må kun benyttes til oppgaver som det er spesielt konstruert for.

All annen bruk ses på som feilaktig bruk og følgelig urimelig.

Eksempler på urimelig bruk er:

- Vaske overflater som ikke er egnet til rengjøring med høytrykksstråler.
- Vaske mennesker, dyr, elektrisk utstyr eller dette apparatet.
- Bruk av uegnede vaskemidler eller kjemikalier.
- Blokkere avtrekkeren (håndtaket) på munnstykket i åpen stilling.

Produsenten kan ikke holdes ansvarlig for noen skade som skjer på grunn av uegnet, feil eller uansvarlig bruk. Når det gjelder sikkerhetsbestemmelser, er splyerne produsert i henhold EU-standard.

KLARGJØRING TIL BRUK

UTPAKKING

Etter at du har pakket ut splyeren, må du kontrollere at den ikke er skadet. Er du i tvil om dette, må apparatet ikke brukes. Ta kontakt med din forhandler.

Emballasjedelene (posene, eskene, spikrene, osv.) må holdes utenfor barns rekkevidde da de kan være en farekilde. De må kastes eller oppbevares i henhold til gjeldende miljøbestemmelser.

MONTERE SPYLERENS ENKELTDELER

Alle viktige deler og sikkerhetsutstyr er montert av produsenten.

På grunn av plassproblemer ved pakking og transport, er noen av de sekundære deler av splyeren levert separat. Brukeren må montere disse delene slik som det er forklart i veiledningene som hører med hvert enkelt hoveddel.

DATA-PLATE:

Data-platen inneholder de viktigste tekniske spesifikasjonene for splyeren. Den er festet til trallen, slik at den alltid er lett synlig.

⚠ Advarsel

Når du kjøper splyeren må du kontrollere at den har en identifiserende data-plate. Mangler denne platen, må du umiddelbart varsle produsenten og/eller din forhandler. Splyere uten identifikasjonsplate må ikke brukes. Produsenten avviser ethvert ansvar for splyere uten plate. Produkter uten plate må ses på som ukjente, det kan medføre fare å bruke dem.

FYLLE DRIVSTOFFSTANKEN

Fyll tanken med brensel for dieselmotorer (fig. 1).

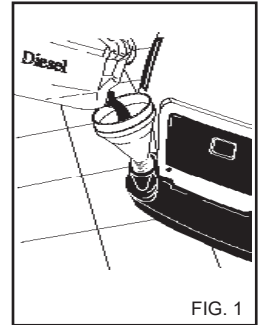

FIG. 1

⚠ Advarsel

Det må ikke brukes annen brensel enn det som er angitt på splyerens identifikasjonsplate.

Når splyeren er i bruk bør du med jevne mellomrom kontrollere brenselnivået.

Forsøk på å bruke splyeren uten brensel kan skade brenselspumpen.

FYLLE VASKEMIDDELTANKEN

⚠ Advarsel

Fra rekken av anbefalte produkter velger du det vaskemidlet som er best egnet til den vaskejobben som skal utføres (fig. 2). Følg anvisningene på emballasjen og bland det ut med vann.

Fyll det utblandede vaskemidlet på vaskemiddeltanken (fig. 3).

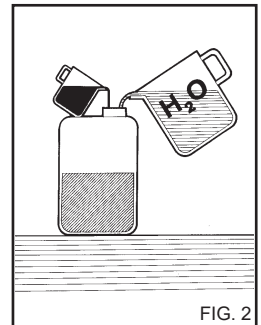

FIG. 2

Spør forhandleren din etter en vaskemiddelkatalog med oversikt over hvilke midler som kan brukes avhengig av type vaskejobb og flater som skal behandles.

Etter å ha brukt et vaskemiddel må inntakskretsen for vaskemiddel skylles godt med rent vann.

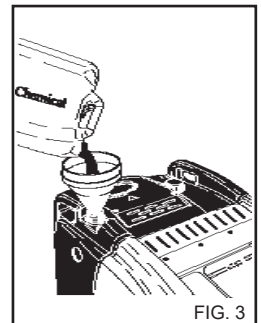

FIG. 3

Påfylling av beholder for kalkfjerningsmiddel.

Fyll opp beholderen med kalkfjerningsmiddel. Bruk kun produkter anbefalt av produsenten og/eller forhandleren. Følg anvisningen på pakken. (Ikke kast kalkfjerningsproduktet i naturen).

TRANSPORT

For å flytte apparatet må du først koble det fra strøm- og vannforsyningen, deretter frigjøre parkeringsbremsen som er plassert på siden av maskinen og dytte den med det egne håndtaket.

STYRE- OG KONTROLLUTSTYR

⚠ Advarsel

Før spyleren kobles til vannforsyningen eller strømmettet, er det viktig å gjøre seg kjent med spylers styre- og kontrollutstyr. Følg anvisningene i denne boken og figurene veldig nøyaktig.

SIKKERHETSINNRETNINGER

Sikkerhetsinnretningene tjener til å beskytte brukeren og apparatet, og må aldri tukles med eller brukes til annet enn det de er laget for.

Sikkerhetsventil: Brukes til å beskytte det hydrauliske høytrykksanlegget hvis bypassventilen skulle være skadet, eller hvis det skulle forekomme hindringer i høytrykksanlegget. Sikkerhetsventilen er regulert av produsenten og forseglet. Eventuelle inngrep på sikkerhetsventilen må kun gjennomføres av assistansesenteret.

Sikkerhetsinnretning plassert på håndtaket: Hindrer utilsikket aktivering av spaken på håndtaket.

Termisk beskyttelse: Den termiske beskyttelsen stanser maskinen i tilfelle av termisk overoppvarming av den elektriske motoren.

TILKOBLING TIL VANNFORSYNING

Koble tilførselsslengen til vannkranen (fig. 4A) og til slangehalen på spyleren (fig. 4B).

Kontroller at vanntrykket og -mengden fra vannforsyningen er tilstrekkelig til at spyleren kan fungere riktig: 2 til 8 BAR (29 til 116 PSI).

Tilførselsvannet må ikke være varmere enn 50 C (122 F).

Koble høytrykksslangen til spyleren (fig. 4C) og til munnstykket (fig. 5).

⚠ Fare

Spyleren må brukes med rent vann. Skittent eller sandholdig vann, etsende kjemikalier eller oppløsninger kan påføre spyleren omfattende skader.

⚠ Fare

Pust aldri inn væsker som inneholder løsemidler eller syrer i ren form! F.eks. bensin, løsemidler for maling eller diesel. Tåken som pulveriseres av lansen er svært brannfarlig, eksplosiv og giftig.

Produsenten fraskrives ethvert ansvar hvis det som er beskrevet ovenfor ikke overholdes, og det betraktes også som forsømmende bruk av produktet.

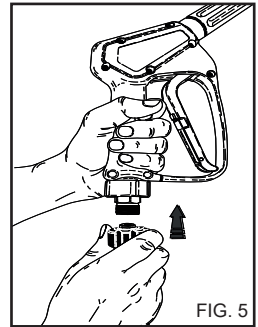
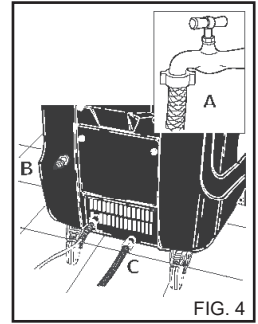

TILKOBLING TIL STRØMNETTET

Tilkobling av spyleren til strømmettet må utføres av en autorisert elektriker, som må sørge for at installasjonen skjer i samsvar med alle gjeldende normer og lover.

Kontroller at spenningen på strømmettet tilsvarer merkingen på identifikasjonsplaten.

⚠ Fare

- Den elektriske kabelen må beskyttes mot tilfeldige klemminger.

- Bruk ikke maskinen, dersom elledningen er beskadiget.

- Tenk alltid på følgende regler, dersom du bruker elektrisk utstyr:

* Rør ikke ved utstyret med bløte eller fuktige hender eller føtter.

* Bruk ikke utstyret dersom du er uten skor eller ikke har velegnet bekledning.

* Trekk ikke ut stikkontakten ved å trekke i elledningen eller selve utstyret. (For rengjøringsmaskiner med en effekt under 3 Kw, utstyrt med støpsele).

Når det gjelder beskyttelse mot elektriske støter hører høytrykksrensere til **KLASSE I**.

Overses advarselen ovenfor, frasier produsenten seg alt ansvar og fastsetter at dette er uforsvarlig bruk av produktet.

BRUKE SPYLEREN

KONTROLLPANELET

- A - AV/PÅ-bryter
- B - Temperaturkontroll
- C - Kontrollkran for vaskemiddel (hvis tilstede).
- D - Signallampe for strømtilførsel/små lekkasjer (hvis montert)
- E - Signallampe for brenner (hvis montert)
- F - Signallampefor manglende brensel (hvis montert)
- G - Varsellampe for mangel på antikalk (hvis tilgjengelig).

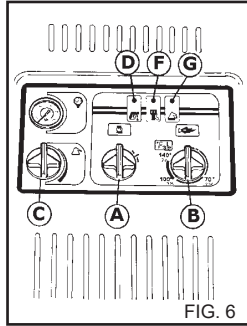

STARTE SPYLEREN

- 1) Skru på kranen for vanntilførsel (fig.4A).
 - 2) Kople rengjøring-smaskinen til strømmettet med en allpolet bryter, eller sett støpslet inn i stikkontakten.
 - 3) Start spyleren ved å vri bryteren til pos. 1 (fig. 6A).
- ⚠ Advarsel**
Vannspruten med høyt trykk setter munnstykket i bevegelse. Hold munnstykkets håndtak godt fast.
- 4) Trykk inn avtrekkeren på munnstykket, og start vaskingen.
 - 5) Skal spyleren brukes med varmt vann, må temperaturkontrollen (fig. 6B) stilles inn på anbefalt vaskeverdi. På noen modeller skal startbryteren (Fig. 6A) visis til varmtvannsposisjonen før punktene i dette avsnittet utføres.

- ⚠ Advarsel**
Rengjøringsmaskinene som er utstyrt med et "Total stop" system, starter opp eller stanser motoren når spaken på munnstykkets håndtak aktiveres eller slippes opp.

- ⚠ Fare**
Blokker ikke håndtakets spake i fordelingsposisjonen.

VIKTIG!

For å eliminere eventuelle urenheter eller luftbobler fra vanntilførslen, anbefaler vi at spyleren første gang brukes uten munnstykket, slik at vannet kan strømme fritt ut i noen få sekunder. Urenheter kan blokkere dysen på munnstykket og medføre feil (fig. 7).

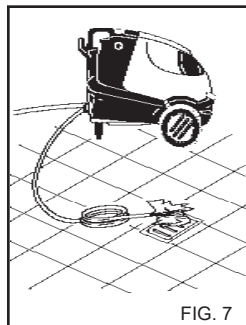

BRUK AV TILBEHØR.

Høytrykksvaskeren er utstyrt med en flat dysse med vinkelsprut på 25° for rengjøring av store overflater.

- ⚠ Advarsel**
Rett spruten mot overflaten på forholdsvis lang avstand, for å unngå skader som følge av det høye trykket. Ikke rett strålen mot personer, dyr eller strømkontakter.

- ROTARENDE HODE (Ekstraustyr)**
Høytrykksvaskeren kan være utstyrt med et hode med roterende dysse for rengjøring av spesielt vanskelig smuss.

BRUKE DET DOBLE MUNNSTYKKET (fig. 9)

Det doble munnstykket gjør det mulig å velge mellom lav- eller høytrykksspråle. Vantrykket velges med munnstykket i pos. 1. Høytrykksspyling: pos. 2. Lavt vanntrykk med vaskemiddel: pos. 3.

STOPPE SPYLEREN

- 1) Slå av brenneren ved å vri trykkregulatoren til pos. "0" (fig. 6B).
- 2) La spyleren gå med kaldt vann i minst 30 sekunder, slik at kjelen kjøles.
- 3) Etter å ha brukt et vaske-middel må inntakskretsen for vaske-middel skylles godt. Dypp sugeslangen for vaske-middel (fig. 8) ned i et kar med rent vann og la pumpen gå i ett minutt med doseringskranen skrudd helt opp med munnstykket innstilt på spyling med vaske-middel.
- 4) Stopp spyleren ved å vri bryteren til pos. "0" (fig. 6A).
- 5) Fjern trykket fra høytrykksslangen ved å holde inne avtrekkeren på munnstykket (fig. 5A).

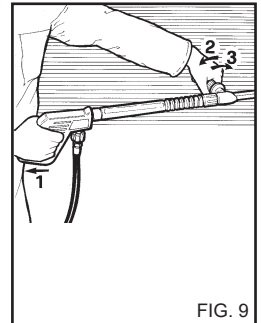
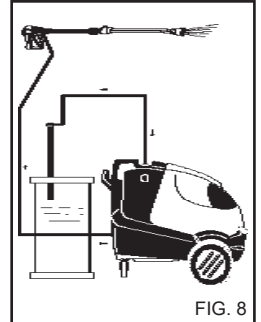

- 6) Kople rengjøringsmaskinen fra strømmettet med den allpoete bryteren, eller trekk støpslet ut av stikkontakten.

- 7) Skru igjen kranen for vann-tilførsel (fig. 4A).

- ⚠ Advarsel**
Når rengjøringsmaskinen forlates, også midlertidig, er det nødvendig å slå den av med den allpoete bryteren,

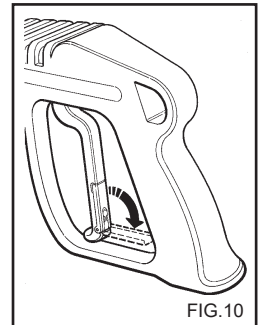

eller trekke støpslet ut av stikkkontakten.

- Rengjøringsmaskinene med "Total stop" anordningen, er å betrakte som avslåtte når den allpolet bryteren er i posisjon "O", eller når støpslet er trukket ut av stikkkontakten.

- Når rengjøringsmaskinen ikke er i bruk må sikkerhetsanordningen på håndtaket lukkes (fig 10).

- Rengjøringsmaskinens funksjon uten væske forårsaker alvorlige skader på pumpens tetning.

REGULERE TRYKKET OG BRUKE DAMP

Dette kapitlet gjelder kun de modellene som er utstyrt med utstyr for "trykkregulering". Trykkregulatoren, fig. 11 gjør at brukeren kan regulere arbeidstrykket. Når knapp C vis moturs (B) (minimum), reduseres driftstrykket.

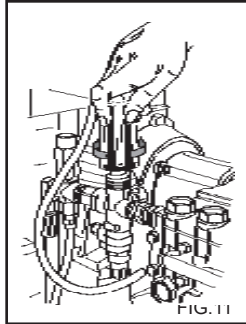

Vri termostatknappen "B" (fig. 6) til dampposisjon for å øke vanntemperaturen.

Ved arbeidstemperaturer på mer enn 95 C (203 F), må arbeidstrykket være < 32 bar (460 PSI).

Bruk dampdysen til munnstykket (finnes som ekstrastyr).

⚠ Fare

Under bruk med kokende vann, "Dampfase", må du holde deg unna åpninger for damputslipp (fare for brannskader). Etter at du er ferdig å bruke "dampfase", skrus termostatknappen "B" til posisjon "0" (fig. 6) og la maskinen kjøle seg ned i ca tre minutter med munnstykket i bruk.

RÅD OM BRUK AV VASKEMIDLER

⚠ Advarsel

Denne spyleren er utformet for bruk av vaskemidler som er produsert eller anbefalt av produsenten.

Bruk av andre vaskemidler eller kjemikalier kan påvirke spylereis sikkerhet.

1) For forenligheten med miljøet, anbefaler vi begrenset bruk av vaskemidler, i henhold til veiledningen på emballasjen til vaskemidlet.

2) Fra utvalget av anbefalte produkter velger du det vaskemidlet som er best egnet til vaskejobben som skal utføres med varmt eller kaldt vann. Følg instruksjonene på emballasjen til vaskemidlet eller i katalogen og bland det ut med vann.

3) Spør forhandleren din etter katalogen over vaskemidler.

FREMANGSMÅTE VED KORREKT RENGJØRING MED VASKEMIDLER

1) Start med å tynne ut vaskemidlet i en konsentrasjon som er best mulig egnet for den type urenheter som skal vaskes bort og overflaten på det som skal vaskes.

2) Start spyleren, og skru opp kranen for vaskemiddel (hvis montert), slå på kontrollen for innsuging av vaskemiddel på munnstykket og sprøyt blandingen på overflaten. Arbeid nedenfra og oppover. La blandingen få virke i noen få minutter.

3) Skyll godt hele flaten. Bruk varmt eller kaldt vann med høyt trykk, arbeid fra toppen og nedover.

4) Etter at du har brukt vaskemiddel må inntakskretsløpet skylles godt. Dypp sugeslangen for vaskemiddel (fig. 8) ned i et kar med rent vann og la pumpen gå i ett minutt med doseringskranen skrudd helt opp med munnstykket innstilt på spyling med vaskemiddel.

VEDLIKEHOLD

BRUKEREN MÅ KUN FORETA VEDLIKEHOLD SOM ER BESKREVET I DENNE BRUKERVEILEDNINGEN. ALT ANNET VEDLIKEHOLD ER FORBUDT.

⚠ Fare

Ta kontakt med vårt tekniske servicesenter for vedlikehold av kjelen, høytrykksspumpen, elektriske komponenter og alle deler som har en sikkerhetsfunksjon.

Fabrikanten ansvarer ikke, dersom noen uten fabrikantens samtykke har prøvt å justere, endre, reparere eller se over maskinen.

Operatøren må spare manualen og all dokumentasjon om reparasjon og planerte serviceintervaller, liksom om maskinens elektriske installasjon i henhold til gjeldende lov (se standard IEC 60364-1) og forvare den på et sikkert sted.

Kontroller regelmessig, minst en gang i året, alle sikkerhetsanordninger hos noen av våre serviceverksteder.

Spesielt må avgassystemet på varmvannrensere kontrolleres i overensstemmelse med fabrikantens spesifikasjoner.

Ifølge fabrikantens spesifikasjoner er avgassenes CO-innhold maks. 0,04% og røykgassinholdet tilsvarer røykpunkt nr. 2 i Shell-Bacharach-skalaen, i henhold til gjeldende lov.

⚠ Fare

Spyleren må kobles fra vann forsyningrør lukk matekranen (se kapitlene for tilslutning til el - og vannettet) og strømforsyningene før med den allpolet bryteren, eller trekk støpslet ut av stikkkontakten det utføres vedlikeholdsarbeider. Så snart vedlikeholdet er utført, og før spyleren kobles til vannforsyningen og strømmettet, må du kontrollere at beskyttelsespanelene er satt korrekt på plass og at de er skikkelig skrudd fast.

Gjøres ikke dette, kan det oppstå fare for strømstøt.

FORHOLDSREGLER MOT FRYISING

Splyleren må ikke utsettes for frost.

Dersom splyleren plasseres eller lagres på en plass hvor den er utsatt for frost, må det brukes defrostervæske for å unngå skader på det hydrauliske kretsløpet.

FREMANGSMÅTE VED BRUK AV DEFROSTER (fig. 12)

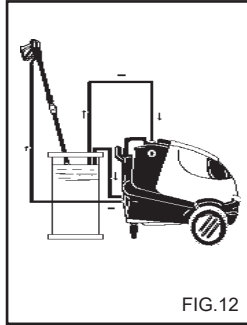

- 1) Skru igjen vanntilførselen (krane), koble fra slangen, og kjør splyleren til splyleren er helt tomt.
- 2) Stopp rengjøringsmaskinen med på-bryteren i pos. "0".
- 3) Senk mateledningen ned i beholderen med frostvæskeblandingen.
- 4) Start opp rengjøringsmaskinen med på-bryteren i pos. "1".
- 5) Klargjør en beholder med en oppløsning med defrostervæske.
- 6) Start splyleren og la den gå helt til det kommer defrostervæske ut av munnstykket.
- 7) Sug også inn defrostervæske med inntakssystemet for vaskemiddel.
- 8) Slå av splyleren og kobl den fra strømmettet, med den allpolte bryteren, eller trekk støpslet ut av stikkontakten.
- 9) Er varmtvannssplyleren utstyrt med vannbeholder, skal oppløsningen med vaskemiddel nevnt i punkt 3, helles direkte i beholderen.

⚠ Advarsel

Frostvæskene er et produkt som kan forurense naturen. Instruksjonene oppgitt på produktets pakke må derfor følges nøye. (Kast ikke produktet i naturen.)

KONTROLLERE OLJENIVÅET FOR PUMPEN OG OLJESKIFT

Med jevne mellomrom må du kontrollere oljenivået for høytrykkspumpen, enten ved hjelp av observasjonsglasset (fig. 13A) eller peilepinnen (fig. 13B). Dersom oljen har et melkeaktig utseende, må umiddelbart ringe til vårt tekniske servicesenter.

Oljen må skiftes første gang etter 50 driftstimer, deretter for hver 500. driftstimer eller en gang i året.

Gå frem slik:

- 1) Skru opp drens-skruen på undersiden av pumpen (fig. 13 C).
- 2) Bruk peilepinnen til å skru av dekslet (fig. 13).
- 3) La all oljen renne ut i en beholder og lever den på en bensinstasjon eller andre som håndterer spesialavfall.
- 4) Skru på plass igjen drens-skruen og fyll på ny olje

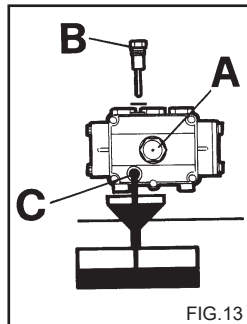

gjennom påfyllingsdekslet øverst på pumpen (fig. 14A) opp til det markerte nivået på observasjonsglasset (fig. 14B).

Bruk kun SAE 15 W40 olje.

For rengjøringsmaskinene uten tappeplugg for oljen, må du ta kontakt med serviceavdeling for utskifting.

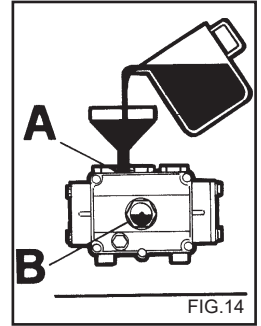

RENSE BRENSSELFILTERET OG TANKEN

Fjern og erstatt det innebygde brenselfilteret (fig. 15). Skift det med jevne mellomrom.

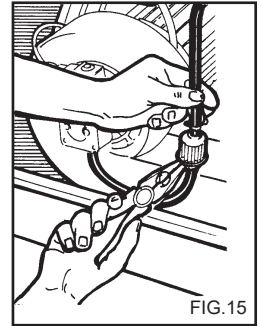

Tøm brenselstanken.

Åpne drens-skruen (fig. 16) (hvis montert) og la eventuelle urenheter renne ut i en beholder. Skyll tanken med rent drivstoff og steng drens-skruen.

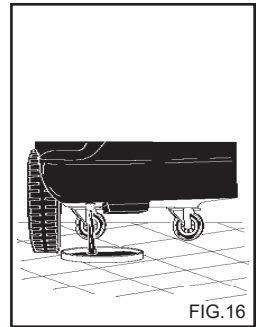

RENSE VANNFILTERET

Rens vanninntaksfilteret jevnlig og fjern eventuelle urenheter (fig. 17).

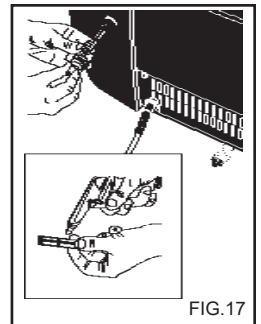

Norsk

SKIFTE DYSEN PÅ MUNNSTYKKET

Høytrykksdysen på munnstykket må byttes fra tid til annen. Denne delen er utsatt for normal slitasje under bruk. Er denne dysen utslitt vil du vanligvis merke et redusert arbeidstrykk. Ta kontakt med forhandleren din for nærmere instruksjoner.

TABELL OVER RUTINEMESSIG VEDLIKEHOLD SOM KAN UTFØRES AV BRUKEREN

Beskrivelser:

Kontroller strømkabel - rør - høytrykkskoblinger	Hver gang spyleren brukes
Første oljeskift i høytrykkspumpen	Etter 50 timer
Påfølgende oljeskift i høytrykkspumpen	Hver 500. time
Bytte og rense brenselstrene	Hver 100. time
Rense brenselstanken	Hver 100. time
Rense vannfilteret	Hver 50. time

AVKALKING

Fra tid til annen må spyleren avkalkes. Kalken i vannet avsettes delvis inne i det hydrauliske kretsløpet og på coilen, som kan begynne å fuske etter en stund.

Ta kontakt med vårt tekniske servicesenter for å få avkalket spyleren fra tid til annen. Dette vil spare deg for fremtidige utgifter og øke spylereffektivitet.

TABELL OVER VEDLIKEHOLD SOM MÅ UTFØRES AV TEKNISK SERVICESENTER

Beskrivelser:

Brenneren:	
Rense coilen	Hver 200. time
Avkalke coilen	Hver 300. time
Rense brenselspumpen	Hver 200. time
Bytte brenselstrene	Hver 200. time
Justere elektrodene	Hver 200. time
Bytte elektrodene	Hver 500. time
Bytte forseglingene på høytrykkspumpen	Hver 500. time
Bytte dysen på munnstykke	Hver 200. time
Justere og kontrollere sikkerhetsutstyr	En gang i året

VIKTIG:

Disse periodene kan benyttes ved normal bruk av spyleren. Brukes spyleren under høy belastning, må de angitte intervallene reduseres.

Bruk kun originale reservedeler ved vedlikehold og/eller reparasjoner. Dette sikrer den aller beste kvalitet og driftssikkerhet. Manglende bruk av originale reservedeler fraskriver produsenten fra ethvert ansvar, og alt ansvar hviler på den som utfører arbeidet.

PERIODER UTE AV BRUK

Dersom spyleren ikke skal brukes i en lengre periode, bør maskinen frakobles, tankene tømmes for væske, og beskyttes mot støvansamling. Smør deler som kan ta skade av å tørke ut, slik som tilførselsslanger. Før spyleren igjen tas i bruk, må du kontrollere at det ikke har oppstått sprekker eller andre skader på vannslangene.

Oljer og produkter må avsettes i henhold til gjeldende lover.

KASSERING

Dersom man ikke lenger har til hensikt å bruke høytrykksspyleren anbefales det at den gjøres ubrukbar ved å kutte over den elektriske ledningen.

Det anbefales videre å ufartiggjøre de delene av spyleren som kan utgjøre noen som helst fare, spesielt for barn som kan komme til å bruke høytrykksspyleren i lek.

Produktet er klassifisert som spesialavfall av typen WEEE, og er i overensstemmelse med alle nyere miljøkrav. Det må avsettes som spesialavfall, og ikke sammen med hsholdningsavfall, i samsvar med gjeldende regelverk.

Avmonteerte skrapdeler må ikke benyttes som reservedeler.

Norsk

PROBLEMLØSING

Før du forsøker å korrigere et oppstått problem, må du koble fra vann- og strømtilførselen.

FEIL	ÅRSAK	RÅD
Spyleren starter ikke når bryteren slås på.	Dårlig elektrisk forbindelse. Varmebeskyttelsen har slått ut.	Kontroller spenningen på strømmettet. Resett (slår den ut igjen, ta kontakt med teknisk servicesenter).
Ingen vannstråle.	Vannfilteret er tilstoppet. Feil i koplingen til vannettet. Nettkranen er lukket. Lekkasjer fra høytrykkssystemet.	Rengjør det. Kontroller. Åpne den. Kontakt kundeservice.
Pumpen dreier, men når ikke nominelt trykk.	Vannfilteret er tilstoppet. Feil i koplingen til vannettet. Dampkontrollen er innkoplet. Stråledysen er slitt. Ventilene er skitne eller slitte. Kranen for vaskemiddel er åpen. Anordningen for trykkregulering på stråledyse er åpen (hvis finnes).	Rengjør det. Kontroller. Tilbakestill. Kontakt kundeservice. Kontakt kundeservice. Lukk den. Lukk den.
Når stråledysen er åpen synker og stiger trykket. Etter 10 impulser stopper spyleren, og varsellampen "G" fig. 6 blinker.	Stråledysen er tilstoppet eller deformert. Utilstrekkelig forsyning. Kranen for vaskemiddel er åpen.	Rengjør den eller kontakt kundeservice. Kontroller. Lukk den.
I forbindelse med bypass eller total stopp stopper spyleren og varsellampen "D" fig. 6 blinker (hvis finnes).	Små vannlekkasjer fra høytrykkssystemet.	Kontakt kundeservice.
Etter total stopp starter ikke spyleren, og den røde varsellampen er tent.	Spyleren har ikke blitt brukt på minst 20 min. og er i tilstand for total stopp.	Start den opp igjen ved å dreie hovedbryteren "A" fig. 7 i pos. "0", og deretter i pos. "I".
Når temperaturregulatoren føres til ønsket posisjon tennes ikke varmtvannsbeholderen. Varsellampen "F" fig. 6 blinker (hvis finnes).	Mangel på drivstoff.	Kontroller drivstoffnivået i tanken, og kontroller om det finnes vann i drivstoffsystemet.
Vannet er ikke varmt nok.	Temperaturregulatorens posisjon. Filtrene er tilstoppede. Varmtvannsbeholderens spiral er tilstoppet av kalk.	Kontroller. Rengjør eller bytt ut. Kontakt kundeservice.

Norsk

FEIL	ÅRSAK	RÅD
For mye røyk fra røkrøret.	Feil forbrenning. Drivstoffet inneholder skitt eller vann.	Rens drivstoffiltrene eller bytt dem ut. Kontakt kundeservice. Tøm beholderen og rengjør den skikkelig. Rens drivstoffiltrene.
Utilstrekkelig suging av vaskemiddel.	Kranen er lukket. Ikke mer vaskemiddel igjen. Spiralen eller slangen er tilstoppet.	Åpne den. Fyll opp beholderen med vaskemiddel. Kontakt kundeservice.
Varsellampen "G" fig. 6 blinker (hvis finnes).	Ikke mer kalkfjerningsmiddel igjen.	Fyll opp beholderen med kalkfjerningsmiddel.
Vannlekkasjer fra toppdelen.	Pakningene er slitte.	Kontakt kundeservice.
Vann i oljen.	For høy fuktighet i rommet.	Bytt ut oljen.

NB. For å nullstille varsellampene på kontrollpanelet, dreii hovedbryter "A" fig. 6 i pos "0", og deretter i pos. "1".

VIKTIG:

Bruk kun originale reservedeler ved vedlikehold og/eller reparasjoner. Dette sikrer den aller beste kvalitet og driftssikkerhet. Brukes ikke originale reservedeler, fritas produsenten for alt ansvar.

Onnittelumme! Kiitämme sinua

siitä, että olet ostanut tämän pesurin. Olet osoittanut, että et tyydy kompromisseihin: **sinä haluat parasta**. Olemme laatineet tämän ohjekirjan, jotta voit täysin hyötyä tämän pesurin tarjoamista ominaisuuksista ja suorituskyvystä. Lue tämä ohjekirja kokonaan ennen kuin alat käyttää laitetta. Pesurissasi oleva **CE** merkki osoittaa, että se on valmistettu eurooppalaisten turvallisuusstandardien mukaisesti.

Meidän tuotevalikoimaamme kuuluvat myös sellaiset pesurilaitteet kuten: **PÖLYNIMURIT, LATTIAPESURIT, LATTIALAKAISIMET** ja täydellinen sarja **LISÄVARUSTEITA, KEMIKAALEJA** ja **PESUAINEITA**, jotka soveltuvat kaikenlaisten pintojen puhdistukseen. Pyydä täydellinen tuoteluettelomme jälleenmyyjältäsi.

KÄÄNNÖS ALKUPERÄISTEN OHJEIDEN.

Valmistaja ei ota vastuuta tässä ohjekirjassa olevista painovirheistä.

Valmistaja varaa myös oikeuden muuttaa ja päivittää tätä julkaisua ilman erillistä ilmoitusta tuotekehityksen vuoksi. Tämän ohjekirjan osittainenkin jäljentäminen ilman valmistajan lupaa on kiellettyä.

PESURIN VALMISTELU

Kärkiosan asentaminen

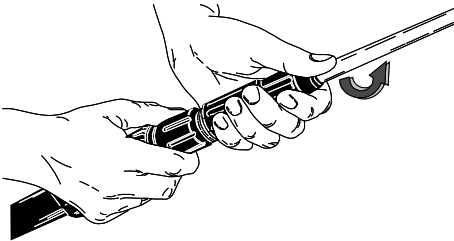

Kärkiosan asentaminen

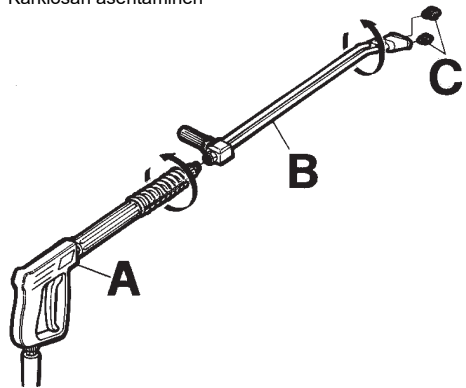

Vesiliitäntä:

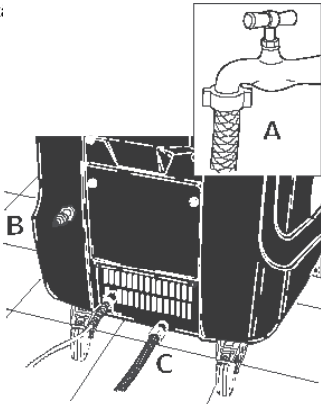

Sähkökytkentä

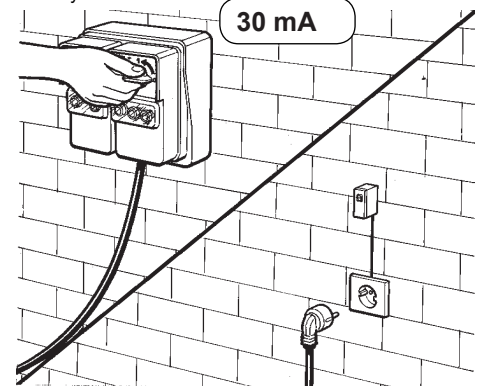

Lue tämä ohjekirja loppuun asti, ennen kuin kytket pesurin sähköverkkoon ja vesiliitäntään.

PESURISSA OLEVIEEN MERKKIEN KUVAUS

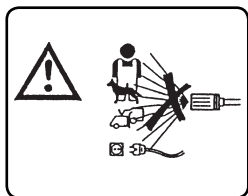

ÄLÄ KOHDISTA VESI-SUIHKUA IHMISIIN, ELÄIMIIN, SEINÄ-PISTOIKKEISIIN TAI PÄÄLLE ITSE LAITTEESEEN.



PUMPUN MOOTTORIN KYTKEMINEN.



VAROITUS: PALOVAMMAN VAARA.

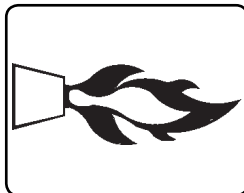

POLTTIMEN SYTYTTÄMINEN.

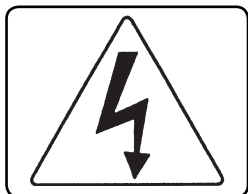

VAROITUS: SÄHKÖISKUN VAARA.

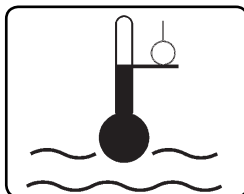

VEDEN LÄMPÖTILAN SÄÄTÄMINEN.

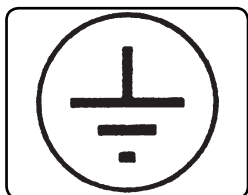

MAA.

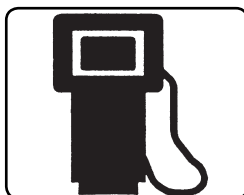

POLTTOAINE (DIESEL).

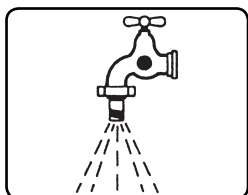

VEDEN SYÖTTÖ.



KEMIKAALIT (PESUAINE).

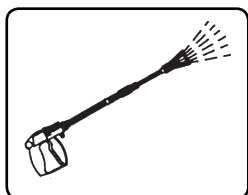

VEDEN TULO.



KUONANESTOAINEN.

RISKILUOKITUS:**Vaara**

Varoittaa vaarasta, joka voi aiheuttaa vakavia tai kuolemaan johtavia onnettomuuksia.

**Huomio**

Varoittaa mahdollisista vaaroista, jotka voisivat aiheuttaa vakavia onnettomuuksia

Tärkeää

Varoittaa tilanteesta, joka voisi johtaa lieviin henkilö- tai omaisuusvahinkoihin.

JOHDANTO**Huomio**

Tämä ohjekirja pitää lukea ennen kuin pesuria asennetaan, valmistellaan käyttöä varten tai käytetään. Ohjekirja on olennainen osa tuotetta.

Lue tämän ohjekirjan varoitukset ja ohjeet huolellisesti, sillä niissä on tärkeitä tietoja laitteen **TURVALLISUUDESTA SITÄ KÄYTETTÄESSÄ JA HUOLLETTAESSA**, ja kiinnitä erityistä huomiota keltaisessa kirjasessa kerrotuihin yleisiin turvallisuusohjeisiin.

SÄILYTÄTÄMÄOHJEKIRJAHUOLELLISESTIMYÖHEMPÄÄ KÄYTTÖÄ VARTEN.**Huomio**

Laitteen käyttäjän ja sen huoltohenkilökunnan tulee tutustua käyttöoppaan sisältöön huolellisesti.

LUOKITTELU

Huomioi säännösten määräämät laitteen käyttöehdot, ja kiinnitä erityisesti huomiota allaolevaan luokitteluun.

Sähköiskulta suojautumisen osalta korkeapainepesuri kuuluu **LUOKKAAN I**.

Korkeapainepesuri luokitellaan tehtaalla ja kaikki sen turvallisuuslaitteet sinetöidään. **Niiden säätöarvoja ei saa muuttaa.**

Kuumavesipesurissa vesi lämmitetään polttimella johon syötetään **dieselpolttoainetta**.

Korkeapainepesuria pitää aina käyttää tasaisella alustalla, eikä sitä saa siirtää kun sillä työskennellään tai kun se on liitetty sähköverkkoon.

Jos tätä ohjetta ei noudateta, se aiheuttaa vaaran käyttäjälle.

Korkeapainepesuria ei saa käyttää syövyttävien tai räjähdysalttiiden aineiden (höyryt tai kaasut) läheisyydessä.

YLEISIÄ TURVALLISUUSOHJEITA KORKEAPAINEPESURIN KÄYTTÖSSÄ.**Huomio**

- Sähkökytkennän tekijän pitää olla pätevä sähköasentaja, joka noudattaa asianmukaisia säännöksiä (osalta ks. standardien IEC 60364-1) ja valmistajan ohjeita.

Väärä sähkökytkentä voi aiheuttaa vahinkoa ihmisille, eläimille tai esineille, eikä valmistaja ole vastuussa sellaisista vahingoista. Korkeapainepesureissa, joiden teho on alle 3 kW, on tulppa sähkökytkentää varten.

Tässä tapauksessa tarkista, että sähkövirtajärjestelmä ja verkkovirtapistokkeet ovat yhteensopivia laitteen laatassa ilmoitetun maksimivirran kanssa. (kW)

Jos et ole varma asiasta, kysy asiantuntijalta.

Jos seinäpistoke ja laitteen tulppa eivät ole yhteensopivia, vaihdata tulppa sopivaan tyyppiin pätevällä asiantuntijalla.

- Ennen kuin kytket laitteen, varmista että laatassa ilmoitetut tiedot vastaavat sähköjärjestelmää.

- Vältä jatkojohtojen käyttöä painepesurin virransyöttöön.

Varmista jatkojohtojen käytön yhteydessä, että pistoke ja pistorasia ovat vesitiiviitä. Tarkoitukseen sopimattomat jatkojohdot voivat aiheuttaa vaaratilanteita.

- Tämän laitteen sähköturvallisuutta voidaan mitata vain silloin, kun se on asianmukaisesti kytketty tehokkaaseen maadoitusjärjestelmään sähköturvallisuuslakien mukaisesti. (osalta ks. standardien IEC 60364-1).

- Nämä olennaiset turvallisuusasiat pitää tarkistaa. Jos et ole varma jostakin asiasta, kysy neuvoja sähköjärjestelmästä pätevältä

asiantuntijalta.

Valmistajaa ei voida pitää vastuussa vahingoista, jotka johtuvat maadoitusjärjestelmän puuttumisesta.

- Korkeapainepesuri pitää kytkeä sähköjärjestelmään moninapaisella kytkimellä jossa on ainakin 3 mm avoimet kontaktit. Tämän kytkimen pitää sähköominaisuuksiltaan olla yhteensopiva laitteen kanssa. (Tämä vaatimus ei koske korkeapainepesureita joiden tulppa ja sähköteho on alempi kuin 3 kW.) Varmista, että sähköverkko on varustettu differentiaalikytkimellä, joka keskeyttää virran tulon siinä tapauksessa, että maadoitusvirran häviö ylittää 30mA / 30ms tai varustettu laitteella, joka tarkastaa maadoituspiirin.

- Tämä laite saadaan irrottaa sähköjärjestelmästä vain vetämällä tulppa pois tai kytkemällä moninapainen kytkin pois päältä.

- Valmistaja ei vastaa mistään sellaisista vahingoista, jotka johtuvat yllä olevien säännösten laiminlyönnistä.

- Vesipuhdistajalla ymmärretään kiinteästi asennettua laitetta.

- "Total stop"- laitteet ovat sammuneina silloin, kun moninapainen katkaisin on käännetty "O" - asentoon ja pistoke on irti seinästä.

- Älä anna lasten, nuorten, psyykkisesti, fyysisesti tai muutoin laitteen käyttöön kykenemättömien, kokemattomien tai alkoholin vaikutuksen alaisena olevien henkilöiden käyttää laitetta.

Työpaikan turvallisuudesta vastaavan henkilön on varmistettava, että laitteen käyttäjät tuntevat sen käyttöohjeet.

Varmista, etteivät lapset pääse leikkimään höyrypesurilla.

- Käytä vain alkuperäisiä varaosia, sillä ne takaavat laitteen turvallisen käytön.

- Taipuisa letku, jolla pesurin karkiosa liitetään laitteeseen, ei saa vioittua. Jos se on vioittunut, vaihda se välittömästi.

- Korkeapainejärjestelmään liittyvät letkut, liittimet ja muut varusteet ovat erittäin tärkeitä korkeapainepesurin turvallisen käytön kannalta. Käytä vain valmistajan hyväksymiä alkuperäisvaraosia.

- Älä käytä korkeapainepesuria kun sen toiminta-alueen lähetyvillä on lapsia tai eläimiä.

- Korkeapainesuuttimet voivat olla vaarallisia jos niitä ei käytetä asianmukaisesti. Suuttimia ei saa koskaan kohdistaa ihmisiin tai eläimiin, sähkölaitteisiin tai itse laitteeseen.

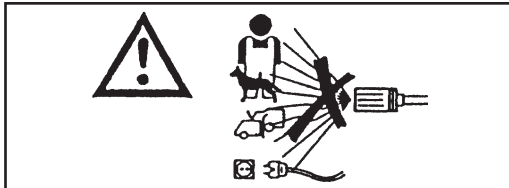

- Korkeapainepesurin suuttimet heiluttavat karkiosaa. Pidä tiukasti kiinni karkiosan kädensijasta.

- Korkeapainepesurin käytössä on otettava huomioon, millaista pesua aiotaan tehdä. Käytä riittäviä suojavaatteita irtoavia kiinteitä aineita tai ruosteaineita vastaan.

- Korkeapainepesurin käytössä on otettava huomioon, missä paikassa pesu aiotaan tehdä (esim. elintarviketehtaat, lääketehtaat jne.).

Asianmukaisia määräyksiä ja turvallisuusohjeita on noudatettava.

- Älä kohdistaa vesisuihkua omaasi tai muiden henkilöiden vartaloita kohden vaattei

den tai kenkien pesemiseksi.

- Työskentelyn aikana kärkiosan liipaisinta (vipua) ei saa asettaa syöttöasentoon.

- Kuumaa vettä käyttävissä korkeapainepesuriessa veden lämmitykseen pitää käyttää dieselpolttoainetta. Muiden polttoaineiden käyttö on vaarallista.

- Ennen kuin aloitat minkä tahansa puhdistus- tai huoltotoimenpiteen, irrota laite sähkö- ja vedensyöttöverkosta.

- Tarkastuta laitteen turvallisuusvarusteet jossakin huoltokeskuksessamme säännöllisesti, ainakin kerran vuodessa.

- Jos käytät laitetta suljetussa tilassa, asenna savujen imujärjestelmä ja riittävä ilmanvaihtojärjestelmä huoneistoon.

- Laite on tarkoitettu käytettäväksi ulkotiloissa. Kuumaveden korkeapainepesuria pitää tarkkailla kun sillä työskennellään.

- Älä tuki korkeapainepesurin reikiä, tuuletusaukkoja tai lämmön- ja savunpoistojärjestelmiä.

- Älä käytä laitetta jos virtajohto on vioittunut. Kun haluat vaihtaa vioittuneen johdon, käänny vain jonkin teknisen keskuksemme puoleen. Käyttäjä ei saa vaihtaa tämän laitteen virtajohtoa.

- Älä aseta sähköjohtoa allttiiksi mekaaniselle jännitykselle. Varmista, ettei sen tiellä ole esteitä ja ettei se pääse litistymään.

- Minkä tahansa sähkölaitteen käyttö edellyttää joidenkin perussääntöjen noudattamista:

- Älä kosketa laitetta märillä tai kosteilla käsillä tai jaloilla.

- Älä käytä laitetta kun olet avojaloin tai kun vaatetuksesi ei ole asianmukainen.

- Älä vedä sähköjohdosta tai laitteesta, kun haluat irrottaa laitteen sähköverkosta. (Vesipuhdistajille, joiden kapasiteetti on alle 3kW ja jotka on varustettu pistokkeella.).

- Jos laite on vioittunut tai ei toimi kunnolla, kytke virta pois päältä (irrota laite sähköverkosta pääkatkaisijaa käyttämällä tai irrota vesipuhdistajan pistoke pistorasiasta, mikäli laitteen kapasiteetti on alle 3 Kwa ja irrota se vesiverkosta) varovasti.

Sähköiskulta suojautumisen osalta korkeapainepesuri kuuluu **LUOKKAAN I.**

Käänny jonkin teknisen keskuksemme puoleen.

Ylläolevan varoituksen noudattamatta jättäminen vapauttaa valmistajan kaikesta vastuusta, ja sitä pidetään tuotteen huolimattomana käyttönä.

KÄYTTÖTARKOITUS

Tämä laite on tarkoitettu yksinomaan seuraavien kohteiden puhdistamiseen: koneet, ajoneuvot, rakennukset ja sellaiset yleiset pinnat jotka soveltuvat puhdistettaviksi pesuainetta käyttävällä korkeapainepesurilla jonka paine on välillä 25 - 250 bar (360 - 3600 PSI).

Tämä laite on suunniteltu siten, että sen kanssa käytetään valmistajan toimittamia tai suosittelemia pesuaineita. Muiden pesuaineiden tai kemikaalien käyttäminen voi vaikuttaa laitteen turvallisuuteen.

Tätä laitetta saa käyttää vain siihen tarkoitukseen, johon se on erityisesti suunniteltu.

Kaikki muu käyttö on väärää ja siten kohtuutonta.

Esimerkkejä kohtuuttomasta käytöstä:

- Sellaisien pintojen peseminen, jotka eivät sovellu pestäväksi korkeapainesuihkulla.
- Ihmisten, eläinten, sähkölaitteiden tai itse pesurin peseminen.
- Sopimattomien pesuaineiden tai kemikaalien käyttäminen.
- Kärkiosan liipsimen (vivun) lukitseminen syöttö-asentoon.

Valmistaja ei ole vastuussa sellaisista vahingoista, jotka johtuvat asiattomasta, väärästä tai kohtuuttomasta käytöstä. Turvallisuusmääräyksien osalta pesuri on valmistettu eurooppalaisten standardien mukaisesti.

EDELTÄVÄT TOIMENPITEET**PURKAMINEN PAKKAUKSESTA**

Kun olet purkanut laitteen pakkauksesta, varmista että pesuri on vahingoittumaton. Jos et ole varma siitä, älä käytä laitetta.

Ota yhteys jälleenmyyjään.

Älä jätä pakkausmateriaalia (pusseja, laatikoita, nauvoja yms.) lasten ulottuville, sillä ne saattavat aiheuttaa vaaratilanteita. Ne tulee hävittää ja säilyttää laitteen asennusmaan säännöksiin mukaisesti.

LAITTEEN ERILLISTEN OSIEN ASENTAMINEN

Valmistaja asentaa kaikki laitteen tärkeimmät osat ja turvallisuusvarusteet.

Pakkausta ja kuljetusta varten jotkin pesurin vähemmän tärkeät osat toimitetaan erillisinä.

Käyttäjän pitää asentaa nämä osat kunkin asennussarjan mukana toimitettujen ohjeiden mukaisesti.

TIETOLAATTA:

Laitteen tärkeimmät ominaisuudet ilmoittava tietolaatta sijaitsee vaunussa ja se on aina näkyvässä.

⚠ Huomio

Kun ostat pesurisi, varmista että siinä on tunnistelaatta. Jos laattaa ei ole, ilmoita valmistajalle ja/tai jälleenmyyjälle välittömästi. Laitteita, joissa ei ole laattaa, ei saa käyttää eikä valmistaja ota niistä mitään vastuuta. Ilman laattaa olevat tuotteet ovat nimettömiä ja mahdollisesti vaarallisia.

POLTTOAINESÄILIÖN TÄYTTÄMINEN

Täytä säiliö dieselmoottorin polttoaineella (kuva 1).

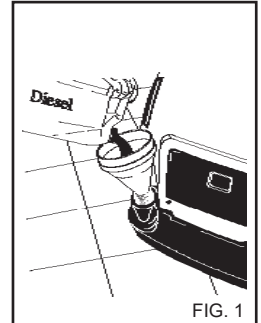

FIG. 1

⚠ Huomio

Älä käytä muuta polttoainetta kuin sitä, joka on ilmoitettu tunnistelaatassa.

Tarkista polttoaineen pinta aika ajoin silloin, kun pesuri on käynnissä.

Jos yrität käyttää pesuria ilman polttoainetta, polttoainepumppu saattaa vioittua.

PESUAINESÄILIÖN TÄYTTÄMINEN**⚠ Huomio**

Valitse suosittelusta tuotteista se, joka soveltuu pesu-tehtävään (kuva 2) ja laimenna sitä vedellä pakkauksessa olevien ohjeiden mukaisesti. Täytä pesuainesäiliö laimennetulla tuotteella (kuva 3).

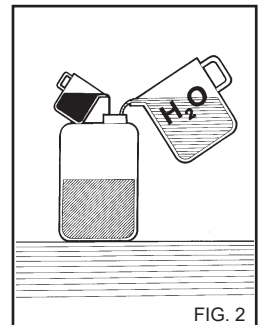

FIG. 2

Pyydä jälleenmyyjältäsi esite niistä pesuaineista, joita voidaan käyttää riippuen pesu-tehtävästä ja käsiteltävästä pinnasta.

Kun olet käyttänyt pesuainetta, pesuaineen syöttö pitää huuhdella puhtaalla vedellä.



FIG. 3

Kalkinpoistoaineen säiliön täyttö.

Täytä säiliö kalkinpoistoliuksella. Käytä ainoastaan valmistajan ja/tai jälleenmyyjän suosittelemia tuotteita. Noudata tarkasti pakkauksen ohjeita. (Älä heitä kalkinpoistotuotetta luontoon).

KULJETUS

Irrota laite sähkö- ja vesiverkosta ennen siirron aloittamista. Vapauta laitteen sivulle sijoitettu seisontajarru ja työnnä laitetta tarkoitukseen olevaa kahvaa käyttämällä.

HALLINTALAITTEET

⚠ Huomio

Ennen kuin kytket laitteen vedensyöttöön ja sähköverkkoon, sinun pitää tietää miten pesurin hallintalaitteet toimivat. Kuvissa ja ohjekirjassa annettuja ohjearvoja pitää noudattaa tunnollisesti.

TURVALAITTEET

Turvalaitteiden tarkoitus on suojata käyttäjää ja laitetta. Älä muuta niiden ominaisuuksia ja käytä niitä vain niiden alkuperäiseen käyttötarkoitukseen.

Turvaventtiili: Käytetään korkeapaineella toimivan hydraulilaitteiston suojaamiseen ohitusventtiilin toimintahäiriöiden tai korkeapaineella toimivan hydraulisen laitteiston tukkeutumisen yhteydessä. Valmistaja on kalibroinut ja sinetöinyt venttiilin. Turvaventtiiliin saavat suorittaa toimenpiteitä ainoastaan huoltoliikkeet.

Ruiskun kahvalle sijoitettu turvalaite: Estää kahvan vivun tahattoman käytön.

Lämpösuoja: Lämpösuoja pysäyttää laitteen sähkömoottorin mahdollisen ylikuumentumisen yhteydessä.

VESILIITÄNTÄ

Liitä syöttöletku vedensyöttöön (kuva 4A) ja pesurin letkuliittimeen (kuva 4B).

Tarkista, että syötettävän veden paine ja määrä ovat riittävät laitteen asianmukaisen toiminnan kannalta: 2+ 8 BAR (29+116 PSI).

Syöttöveden maksimilämpötila 50 °C (122 °F).

Liitä korkeapaineletku pesuriin (kuva 4C) ja kärkeensa (kuva 5).

⚠ Vaara

Pesuria pitää käyttää puhtaalla vedellä. Likainen tai hiekkainen vesi, syövyttävät kemikaalit ja liuottimet voivat aiheuttaa pesurille vakavia vahinkoja.

⚠ Vaara

Älä koskaan ime pesuriin liuotainaineita tai laimentamattomia happoja! Esim. bensiini, maalien liuotainaineet tai dieselöljy. Suihkuputkesta tuleva höyry voi syttyä tai räjähtää erittäin helposti ja on myrkyllistä.

Valmistaja ei vastaa mistään sellaisista vahingoista, jotka johtuvat yllä olevien säännösten laiminlyönnistä.

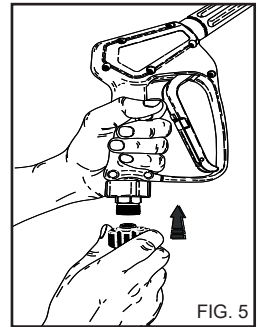
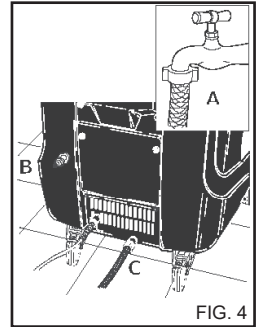

SÄHKÖKYTKENTÄ

Pesurin kytkemisen sähköverkkoon saa tehdä vain pätevä asentaja, joka voi varmistaa että kaikkia voimassa olevien säännösten ja normien mukaisesti.

Varmista, että sähköverkon jännite on sama jota pesuri käyttää; se ilmoitetaan tunnistelaatassa.

⚠ Vaara

- Suojaa sähkökaapeli siten, ettei se pääse liitistymään.

- Älä käytä laitetta jos virtajohto on vioittunut.

- Minkä tahansa sähkölaitteen käyttö edellyttää joidenkin perussääntöjen noudattamista:

- Älä kosketa laitetta märillä tai kosteilla käsillä tai jaloilla.
- Älä käytä laitetta kun olet avoaloin tai kun vaatetuksesi ei ole asianmukainen.
- Älä vedä sähköjohdosta tai laitteesta, kun haluat irrottaa laitteen sähköverkosta. (Vesipuhdistajille, joiden kapasiteetti on alle 3Kw ja jotka on varustettu pistokkeella.).

Sähköiskulta suojautumisen osalta korkeapainepesuri kuuluu **LUOKKAAN I**.

Ylläolevan varoituksen noudattamatta jättäminen vapauttaa valmistajan kaikesta vastuusta, ja sitä pidetään tuotteen huolimattomana käyttönä.

PESURIN KÄYTTÄMINEN

OHJAUSPANEELI

- A** - Pääle/pois kytkin
B - Lämpötilan säädin
C - Pesuaineen hallintatulppa (jos on).
D - Verkkoliitännän/pikkuvuodon merkkivalo (jos on)
E - Polttimen merkkivalo (jos on)
F - Polttoaineen puutteen merkkivalo (jos on)
G - Kalkinpoistoaineen puuttumisesta ilmoittava merkkivalo (jos asennettu).

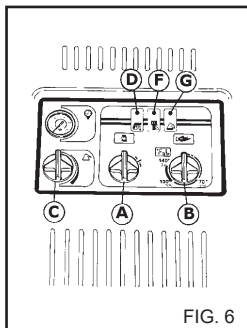

FIG. 6

PESURIN KÄYNNISTÄMINEN

- 1) Käännä vedensyötön hana päälle (kuva 4A).
- 2) Kytke vesipuhdistaja sähköverkkoon moninapaisella katkaisimella tai kytke se sähköverkkoon pistokkeella.
- 3) Käynnistä pesuri kääntämällä valintakytkin asentoon 1 (kuva 6A).

⚠ Huomio

Veden tulo aiheuttaa voimakkaan reaktion suuttimeen. Pidä laitetta voimakkaasti molemmilla käsillä, ettei se pääse heilumaan.

- 4) Paina pistoolin liipasinta ja ala pestä.

- 5) Kun haluat käyttää pesuria kuumalla vedellä, käännä lämpötilan säädin (kuva 6B) suositeltuun pesuarvoon. Joissakin malleissa käynnistyskytkin (kuva 6A) käännetään lämminvesiasentoon, ennen kuin tämän kohdan toimenpide suoritetaan.

⚠ Huomio

“Total stop”-järjestelmän vesipuhdistajien moottoreiden toiminta käynnistetään tai pysäytetään suuttimen varressa olevan vivun avulla.

⚠ Vaara

Älä lukitse käynnistysvipua jatkuvalle ruiskutukselle.

TÄRKEÄÄ.

Jotta vedensyötöstä ei pääsisi epäpuhtauksia tai ilmakuplia, suosittelemme että käynnistät pesurin ensimmäisellä kerralla ilman kärkeosaa ja annan veden juosta muutaman sekunnin ajan. Epäpuhtaudet saattavat tukkia suuttimen ja aiheuttaa toimintahäiriön (kuva 7).

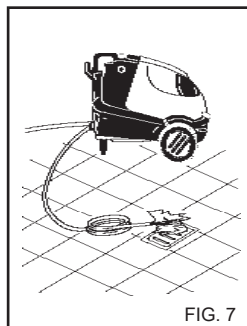

FIG. 7

LISÄVARUSTEIDEN KÄYTTÖ.

Painepesurin mukana toimitetaan 25° kulman viuhkasuutin suurien pintojen pesuun.

⚠ Huomio

Käytä suihkua riittävältä etäisyydeltä, jotta vältyt korkean paineen aiheuttamilta vahingoilta. Älä suuntaa suihkua henkilöitä, eläimiä tai pistorasioita kohten.

PYÖRIVÄ SUUTIN (valinnainen lisävaruste)

Painepesuri voidaan varustaa myös pyörivällä suuttimella pinttyneemmän lian poistamiseen.

KAKSINKERTAISEN KÄRKIOSAN TAI SÄÄDETTÄVÄN PÄÄN (kuva 9)

Kaksinkertaisella kärkiosalla tai säädettävällä päällä voi valita matala- tai korkeapainesuihkun. Painetta valittaessa pistoolin pitää olla asennossa 1. Korkeapaine: asento 2. Matalapaine ja pesuaineen syöttö: asento 3.

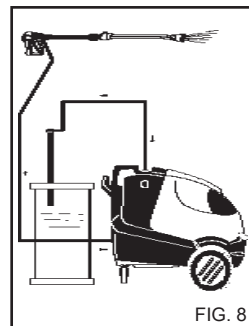

FIG. 8

PESURIN PYSÄYTTÄMINEN

- 1) Kytke lämmitin pois päältä kääntämällä paineen säädin asentoon "0" (kuva 6B).

- 2) Anna pesurin suihkuttaa pelkästään kylmää vettä ainakin 30 sekuntia, jotta boileri jäähtyy.

- 3) Kun olet käyttänyt pesuainetta, huuhtelee sen syöttöpuoli; aseta pesuaineen imuletku (kuva 8) säiliöön jossa on puhdasta vettä ja anna pumpun käydä 1 minuutin ajan annosteluhana täysin auki ja kärkiosa pesuainesyöttöasennossa.

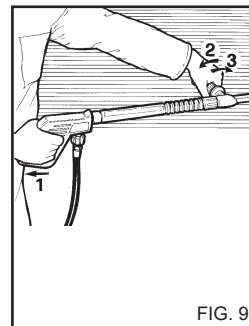

FIG. 9

- 4) Pysäytä pesurikääntämällä valintakytkin asentoon "0" (kuva 6A).

- 5) Päästä paine pois korkeapaineletkusta painamalla pistoolin liipasinta (kuva 5A).

- 6) Irrota laite sähköverkosta moninapista katkaisijaa käyttämällä tai vedä pistoke pistorasiasta.

- 7) Käännä vedensyöttöhana (kuva 4A) pois päältä.

⚠ Huomio

- Sammuta vesipuhdistaja

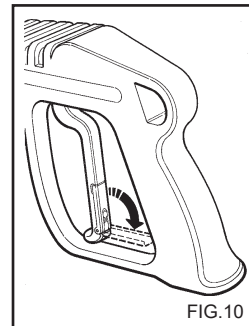

FIG.10

moninapaista katkaisijaa käyttämällä tai irrota pistoke pistorasiasta silloin, kun poistut laitteen luota vaikkakin vain hetkeksi.

- "Total stop"- laitteet ovat sammuneina silloin, kun moninapainen katkaisin on käännetty "O" - asentoon ja pistoke on irti seinästä.

- Lukitse laitteen varressa oleva turvalaite silloin, kun laitetta ei käytetä. (Fig. 10).

- Vesipuhdistajan käyttö ilman vettä aiheuttaa vakavia vaurioita pumpun tiivisteille.

PAINEEN SÄÄTÄMINEN JA HÖYRYN KÄYTTÖ

Tässä kappaleessa käsitellään vain niitä malleja, jotka on varustettu "paineensäädin" laitteella. Paineensäätimellä, kuva 11, käyttäjä voi säätää työpainetta. Kun nuppi C on käännetty vastapäivään (B) (minimi), toimintapaine vähenee.

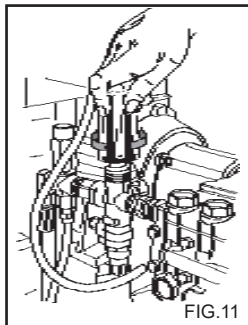

Käännä termostaatin nuppi "B" (kuva 6) höyryasentoon, kun haluat korottaa syötettävän veden lämpötilaa.

Kun työlämpötila on korkeampi kuin 95 °C (203 °F), työpaineen pitää olla ≤ 32 bar (460 PSI).

Käytä höyrysuutinta (toimitetaan lisävarusteena).

⚠️ Huomio

Kun käytät kiehuvaa vettä, "höyryvaihe", varo aukkoja joista höyry poistuu (palovammavaara).

Kun lopetat "höyryvaiheen" käyttämisen, käännä termostaatin nuppi "B" asentoon "0" (kuva 6) ja anna laitteen jäähtyä noin 3 minuutin ajan pistooli päällä.

NEUVOJA PESUAINIEN KÄYTTÖSTÄ

⚠️ Huomio

Tämä pesuri on suunniteltu käytettäväksi valmistajan toimittamien tai suosittelemien pesuaineiden kanssa.

Muiden pesuaineiden tai kemikaalien käyttö voi vaikuttaa pesurin turvallisuuteen.

1) Laitteen luontoystävällisyys, suosittelemme pesuaineiden kohtuullista käyttöä, pakkauksen painettujen ohjeiden mukaisesti.

2) Valitse suositeltavista tuotteista se, joka soveltuu pesu-tehtävään ja laimenna se vedellä pakkauksen painettujen ohjeiden mukaisesti, tai siten kuin kuuma- tai kylmävesipesurin mallista riippuen parhaiten soveltuu.

3) Pyydä jälleenmyyjältä pesuaineiden esite.

OIKEA PESUTAPA PESUAINIEN KÄYTTÄESSÄ

1) Valmista lian ja pestävän pinnan kannalta parhaiten soveltuva pesuaineliuos.

2) Käynnistä pesuri, käännä pesuainehana päälle (jos laitteessa on), käännä pesuaineen imu päälle karkiosaan ja suihkuta likaista pintaa laimennetulla tuotteella, työskennellen alhaalta ylös.

Anna vaikuttaa muutama minuutti.

3) Huuhtelee koko pinta hyvin ylhäältä alas kuumalla tai kylmällä vedellä käyttäen korkeapainetta.

4) Kun olet käyttänyt pesuainetta, huuhtelee syöttöpuoli; aseta pesuaineen imuletku (kuva 8) puhtaasta vedestä säiliöön ja anna pumpun käydä 1 minuutin ajan annostelutulppa täysin auki ja karkiosa pesuainesyöttöasennossa.

HUOLTO

KÄYTTÄJÄ SAA SUORITTA VAIN TÄSSÄ OHJEKIRJASSA MAINITUT TOIMENPITEET. KAIKKI MUUT TOIMENPITEET OVAT KIELLETTYJÄ.

⚠️ Vaara

Boilerin, korkeapainepumpun, sähköosien ja muiden turvallisuusvarusteiden huollon saa suorittaa vain tekninen huolto-keskuksemme.

Valmistaja ei ole vastuussa vahingoista, jotka johtuvat varomattomasta käytöstä, laitteeseen tehdyistä muutoksista, vääristä korjaustoimenpiteistä tai korjauksista, jotka on tehnyt joku muu kuin valmistajan valtuuttama henkilö.

Käyttäjän tulee säilyttää kaikki korjauksiin ja huoltoihin liittyvät asiakirjat ja lakien edellyttämät asennustodistukset (osalta ks. standardien IEC 60364-1) sekä tämä ohjekirja.

Tarkastuta laitteen turvallisuusvarusteet ja säätöarvot jollakin teknisellä keskuksellamme säännöllisesti, ainakin kerran vuodessa.

Varsinkin tehtaalla säädetyn korkeapainepesurin pakokaasu-järjestelmää pitää tarkastuttaa.

Valmistaja on säätänyt pakokaasuvarvot edellyttäen, että pakokaasuissa on CO-pitoisuus alle 0,04%, ja savupitoisuus vastaa Shell-Bacharachin nro 2:ta voimassaolevien lakien mukaisesti.

⚠️ Vaara

Irrota laite sänköverkosta moninapista katkaisijaa käyttämällä tai vedä pistoke pistorasiasta sähkö- ja vedensyöttöverkosta sulje syöttöhana (katso sähkö- ja vesiverkostoon kytkemistä käsittelevää kappaletta) ennen kuin suoritat mitään huolto-toimenpiteitä. Kun huollot on tehty loppuun, varmista että sulkupaneelit on oikein koottu ja kiinnitetty ruuveilla, ennen kuin kytket pesurin verkkoihin.

Tämän ohjeen noudattamatta jättäminen voi aiheuttaa sähköiskun.

JÄÄTYMISEN ESTÄMINEN

Pesuria ei saa asettaa alttiiksi jääymiselle.

Jos pesuri jätetään tilaan, jossa se on altis jääymiselle, kun työ on tehty tai kun laite varastoidaan, laitteeseen pitää laittaa jääymisenestoainetta jotta vältetään laitteen hydraulikan vahingoittuminen.

JÄÄYMISENESTOAINEN KÄYTTÄMINEN (kuva 12)

- 1) Kytke vedensyöttö (hana) pois päältä, irrota letku ja käytä pesuria kunnes se on täysin tyhjä.
- 2) Sammuta vesipuhdistin asettamalla käynnistyskatkaisin "0"- asentoon. (Fig. 6A).
- 3) Valmista jääymisenestoaineen liuos.
- 4) Upota syöttöputki jääne- stoainetta sisältävään astiaan.
- 5) Käynnistä vesipuhdistin asettamalla käynnistyskatkaisin "I"- asentoon.
- 6) Käynnistä pesuri ja anna sen käydä kunnes jääymisen- estoainetta tulee kärkeäsiasta.
- 7) Ime jääymisenestoainetta myös pesuaineen syöttöjärjes- telmään.
- 8) Irrota laite sähköverko- sta moninapista katkaisijaa käyttämällä tai vedä pistoke pistorasiasta.
- 9) Jos kuumavesipesuri on varustettu vesisäiliöllä, puhdis- tusliuos pitää kohdan 3 mukai- sesti kaataa suoraan säiliöön.

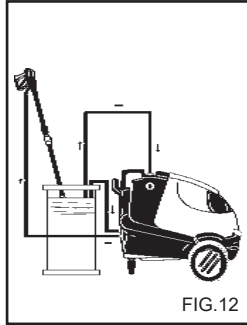

FIG.12

⚠ Huomio

Jäänestoaine voi vahingoit- ta luontoa. Seuraa tuotteen mukana olevia käyttöohjeita erittäin tarkasti. (Älä heitä jäänestoainetta luontoon).

PUMPUUÖLJYN PINNAN TARKISTUS JA ÖLJYN- VAIHTO

Tarkista korkeapainepumpun öljyn pinta ajoittain mittala- sista (kuva 13A) tai mitta- tikusta (kuva 13B). Jos öljy näyttää maitomaiselta, soita välittömästi tekniseen huol- tokeskukseseen. Vaihda öljy ensimmäisten 50 käyttötunnin jälkeen ja sen jälkeen aina 500 käyttötunnin jälkeen tai kerran vuodessa.

Toimi seuraavasti:

- 1) Irrota pumpun alla oleva tyhjennyskorkki (kuva 13 C).

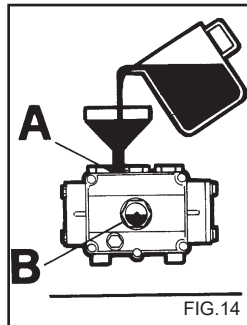

FIG.14

- 2) Irrota korkki mittatikulla (kuva 13).
- 3) Valuta kaikki öljy ulos säi- liöön ja toimita se valtuutet- tuun öljynkeräys- ja poistoke- skukseen.
- 4) Laita tyhjennysruuvi paikalleen ja kaada tuoretta öljyä yläosassa oleva täyttöaukon kautta (kuva 14A) kunnes se saavuttaa mittalasisä olevan pinnan (kuva 14B).

Käytä vain SAE 15 W40 öljyä.

Pyydä huoltopalvelua suorita-amaan sellaisten vesipuhdis- tajiien öljynvaihto, joissa ei ole öljyn vuodatuskorkkia.

POLTTOAINESUODATTI- MEN JA SÄILIÖN PUHDI- STAMINEN

Poista polttoainesuodatin (kuva 15) ja laita se paikalleen. Vaihda se aika ajoin.

Tyhjennä polttoainesäiliö.

Avaa tyhjennyskorkki (kuva 16) (jos on) ja tyhjennä epäpuhtaudet säiliöön. Huuhtelee säiliö puhtaalla polttoaineella ja sulje tyhjen- nyskorkki.

VEDENSUODATTIMEN PUHDISTAMINEN

Puhdista vedensyötön suoda- tin säännöllisesti ja poista siitä epäpuhtaudet (kuva 17).

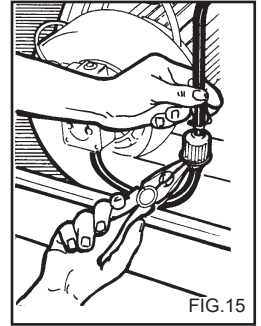

FIG.15

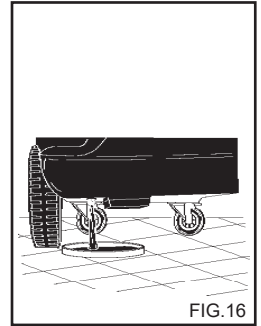

FIG.16

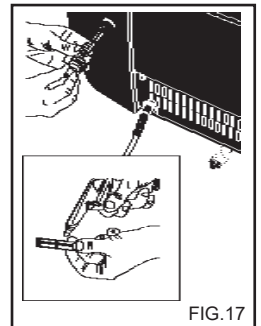

FIG.17

SUUTTIMEN VAIHTAMINEN

Kärkiosaan asennettu korkeapainesuutin pitää vaihtaa aika ajoin, koska kyseinen osa kuluu normaalissa käytössä. Kulumi- sen huomaa yleensä siitä, että pesurin työpaine alenee. Kun ha- luat vaihtaa osan, ota yhteys toimittajaan ja/tai jälleenmyyjään ja kysy neuvoa.

KUONANPOISTO

Laitteesta pitää aika ajoin poistaa kuona, koska veteen sisältyvä kuona kerääntyy hydraulikan sisään ja käämi tukkeutuu. **Ota yhteyttä tekniseen huoltokeskukseemme laitteeseen kerääntyneen kuonan poistamiseksi aika ajoin; tämä sää- stää rahaa ja lisää pesurin tehoa.**

Suomi

TAULUKKO KÄYTTÄJÄN SUORITTAMISTA RUTIINIHUOLLOISTA.

Toimenpiteiden kuvaus:

Tarkista virtajohto - putket - korkeapaineliittimet	Jokainen käyttökerta
Ensimmäinen korkeapainepumpun öljynvaihto	50 tunnin jälkeen
Seuraavat korkeapainepumpun öljynvaihdot	Jokaisen 500 tunnin jälkeen
Vaihda ja puhdista polttoainesuodattimet	Jokaisen 100 tunnin jälkeen
Puhdista polttoainesäiliö	Jokaisen 100 tunnin jälkeen
Puhdista vedensuodatin	Jokaisen 50 tunnin jälkeen

TAULUKKO TEKNISEN HUOLTOKESKUKSEN SUORITAMISTA YLIMÄÄRÄINEN HUOLTO.

Toimenpiteiden kuvaus:

Boileri:

Puhdista käämi	Jokaisen 200 tunnin jälkeen
Poista kuona	Jokaisen 300 tunnin jälkeen
Puhdista polttoainepumppu	Jokaisen 200 tunnin jälkeen
Vaihda polttoainesuutin	Jokaisen 200 tunnin jälkeen
Säädä elektrodit	Jokaisen 200 tunnin jälkeen
Vaihda elektrodit	Jokaisen 500 tunnin jälkeen
Vaihda korkeapainepumpun tiivisteet	Jokaisen 500 tunnin jälkeen
Vaihda kärkiosan suutin	Jokaisen 200 tunnin jälkeen
Kalibroi ja tarkista turvallisuusvarusteet	Kerran vuodessa

TÄRKEÄÄ:

Nämä aikavälit koskevat tavallisia työskentelyolosuhteita. Kun työskentelyolosuhteet ovat raskaat, lyhennä aikavälitä. Kun teet huoltoja ja/tai korjauksia, käytä vain alkuperäisiä varaosia, sillä ne ovat laadukkaimpia ja luotettavimpia. Valmistaja ei vastaa vahingoista, jotka johtuvat muiden kuin alkuperäisten varaosien käytöstä. Vastuu siirtyy vaihtotoimenpiteen suorittajalle.

KUN LAITETTA EI KÄYTETÄ PITKÄÄN AIKAAN

Jos laitetta ei käytetä pitkään aikaan, irrota kaikki syöttölähteet, tyhjennä kaikkien käyttönesteiden säiliö(t) ja suojaa kaikki osat, jotka voivat vahingoittua pölyn kerääntymisestä.

Rasvaa ne osat, jotka voivat vahingoittua kuivumisesta, kuten syöttöletkut. Kun alat jälleen käyttää laitetta, varmista etä vedensyöttöletkuissa ei ole halkeamia tai viiltoja.

Öljyt ja kemialliset tuotteet tulee hävittää voimassa olevien lakien mukaisesti.

LAITTEEN ROMUTTAMINEN

Varmista tämän lisäksi, etteivät käytöstä poistetun painepesurin mitkään osat pääse aiheuttamaan vaaratilanteita erityisesti lapsille, jotka saattaisivat käyttää romutettavaa painepesuria leikkikalunaan.

Tämä tuote on sähkö- ja elektroniikkateollisuuden erityisjäte (WEEE) ja kuuluu uusien ympäristön suojelua käsittelevien direktiivien piiriin. Tämän vuoksi se on hävitettävä voimassa olevien lakien ja säännösten mukaisesti erillään tavallisista kotitalousjätteistä.

Älä käytä romuksi tarkoitettuja osia varaosina.

Suomi

VIANETSINTÄ

Ennen kuin suoritat mitään toimenpiteitä, irrota pesuri sänköverkoska moninapista katkaisijaa käyttämällä tai vedä pistoke pistorasiasta

VIKA	SYY	KORJAUS
Pesuri ei käynnisty virtaa kytkettäessä.	Viallinen sähkökytkentä. Lämpösuoja on lauennut.	Tarkista verkon jännite. Aseta uudelleen (jos se laukeaa uudelleen, ota yhteys huoltokeskukseen).
Ei suihkua.	Viallinen vesiliitäntä. Tukkeutunut vedensuodatin. Hana kiinni. Pesuainehana auki.	Tarkista se. Puhdista se. Avaa se. Sulje se.
Pumppu pyörii, mutta ei saavuta painetta.	Veden syöttösuodatin tukossa. Viallinen vesiliitäntä. Paineensäätöventtiili on minimissä. Kärkiosan suutin on kulunut. Kärkiosan pesuainesyöttö on päällä. Venttiilit ovat likaiset tai kuluneet.	Puhdista se. Tarkista se. Säädä sitä. Ota yhteys huoltokeskukseen. Sulje se. Ota yhteys huoltokeskukseen.
Kun kärkiosa on päällä, paine laskee ja nousee. 10 impulssin jälkeen painepesuri pysähtyy ja merkkivalo "D" kuva 6 vilkkuu.	Suutin on tukossa tai vääntynyt. Riittämätön syöttö.	Puhdista tai ota yhteys huoltokeskukseen. Tarkista se.
Ohitus- tai täydellisessä pysäytysvaiheessa painepesuri pysähtyy ja merkkivalo "D" kuva 7 vilkkuu.	Veden mikrovuotoja korkeapainepiiristä.	Ota yhteys huoltokeskukseen.
Painepesuri ei käynnisty täydellisen pysäytysvaiheen jälkeen ja punainen merkkivalo on syttynyt.	Painepesuri on ollut käyttämättömänä vähintään 20 min ja on täydellisessä pysäytysstilassa.	Käynnistä se uudelleen kääntämällä pääkatkaisin "A" kuva 7 asentoon "0" ja sitten asentoon "I".
Kun termostaatti saavuttaa valitun tarkista, lämpötilan, boileri ei syty. Merkkivalo "F" kuva 6 vilkkuu.	Ei polttoainetta Polttoainesuodattimet ovat tukossa.	Tarkista säiliön polttoaineen pinta ja että polttoaineen syöttö on puhdas (ei vettä). Vaihda suodattimet
Vesi ei ole riittävän kuumaa.	Termostaatin asetus. Suodattimet ovat tukossa. Boilerin käämi on kuonan tukkima.	Tarkista se. Puhdista polttoainesuodattimet Ota yhteys huoltokeskukseen.
Liikaa savua pakoputkesta.	Ei polttoainetta. Väärä poltto. Epäpuhtauksia tai Puhdista vettä polttoaineessa.	Täytä polttoainesäiliö Puhdista polttoaine suodattimet. Tyhjennä säiliö ja puhdista se huolellisesti. Myös polttoainesuodattimet.
Riittämätön pesuaineen imu.	Hana kiinni. Ei pesuainetta säiliössä. Kärkiosan ohjausei päällä. Käämi tai putki tukossa.	Avaa se. Täytä pesuainesäiliö. Aseta kärkiosan ohjaus. Ota yhteys huoltokeskukseen.

Suomi

VIKA	SYY	KORJAUS
Merkkivalo "F" kuva 7 vilkkuu.	Kalkinpoistoneste loppunut.	Täytä kalkinpoistoaineen säiliö.
Öljyssä on vettä.	Öljytiivisteiden renkaat kuluneet.	Ota yhteys huoltokeskukseen.
Laitteen päästä vuotaa vettä.	Tiivisteet kuluneet.	Ota yhteys huoltokeskukseen.

HUOM. Nollaa käyttöpaneelin merkkivalot kääntämällä pääkatkaisin "A" kuva 6 asentoon "0" ja sitten asentoon "1".

TÄRKEÄÄ:

Kun suoritat huoltoja ja/tai korjauksia, käytä ainoastaan alkuperäisiä varaosia, sillä ne ovat kaikkein laadukkaimpia ja luotettavimpia.

Muiden kuin alkuperäiste varaosien käyttäminen vapauttaa valmistajan kaikesta vastuusta.

Ελληνικά

Συγχαρητήρια Θα θέλαμε να σας ευχαριστήσουμε

για την αγορά αυτού του μηχανήματος. Αποδειξάτε ότι δεν κάνετε συμβιβασμούς: Θέλετε το καλύτερο. Ετοιμάσαμε το παρόν εγχειρίδιο για να σας επιτρεψουμε να εκτιμήσετε πλήρως την ποιότητα και την υψηλή απόδοση που προσφέρει αυτό το μηχάνημα καθαρισμού με ζεστό νερό. Συνιστάται να το διαβάσετε πριν από τη χρήση. Το σήμα CE του μηχανήματος σας, αποδεικνύει ότι η κατασκευή τηρεί τους Ευρωπαϊκούς Κανονισμούς Ασφαλείας.

Επίσης σας προτείνουμε μια πλήρη γκάμα μηχανημάτων καθαρισμού όπως: ΗΛΕΚΤΡΙΚΕΣ ΣΚΟΥΠΕΣ, ΣΥΣΚΕΥΕΣ ΠΟΥ ΚΑΘΑΡΙΖΟΥΝ ΚΑΙ ΣΤΕΓΝΩΝΟΥΝ ΔΑΠΕΔΑ καθώς και μιιά πλήρη γκάμα ΑΞΕΣΟΥΑΡ, ΧΗΜΙΚΩΝ ΑΠΟΡΡΥΠΑΝΤΙΚΩΝ για τον καθαρισμό οποιασδήποτε επιφάνειας. Ζητήστε από το κατάστημα πώλησης τον πλήρη κατάλογο των προϊόντων μας.

ΜΕΤΑΦΡΑΣΗ ΤΟΥ ΠΡΩΤΟΤΥΠΟΥ ΤΩΝ ΟΔΗΓΙΩΝ ΧΡΗΣΗΣ

Το κείμενο έχει ελεγχθεί προσεκτικά, παρόλα αυτά τυχόν τυπογραφικά λάθη πρέπει να ανακοινωθούν στον κατασκευαστή. Επίσης επιφυλάσσεται του δικαιώματος να βελτιώσει το προϊόν και να επιφέρει τροποποιήσεις στην παρούσα εκδόση χωρίς προειδοποίηση. Επίσης απαγορεύεται οποιαδήποτε αναπαραγωγή, ακόμα και μερική, του παρόντος χωρίς την εξουσιοδότηση του κατασκευαστή.

ΠΡΟΕΤΟΙΜΑΣΙΑ ΤΟΥ ΜΗΧΑΝΗΜΑΤΟΣ ΚΑΘΑΡΙΣΜΟΥ

Τοποθέτηση του ακροφυσίου.

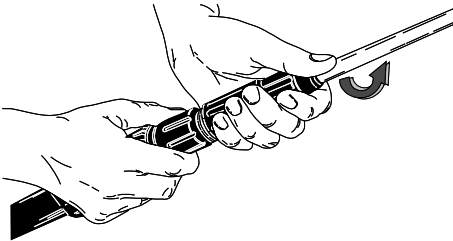

Τοποθέτηση του ακροφυσίου.

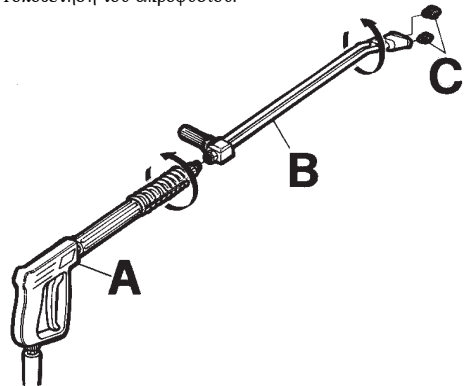

Συνδεση στην υδραυλικη εγκατασταση.

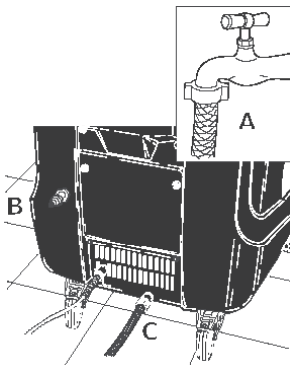

Συνδεση στην ηλεκτρικη εγκατασταση.

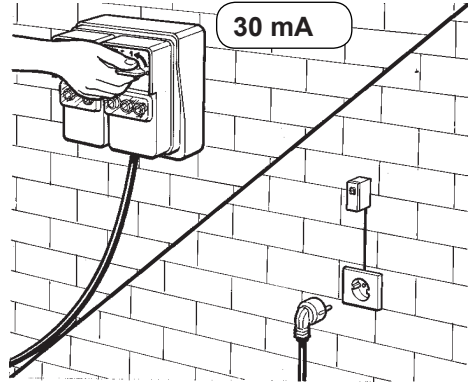

Συνεχίστε να διαβάζετε τις παρούσες οδηγίες χωρίς να συνδέσετε το μηχάνημα καθαρισμού στην ηλεκτρική και υδραυλική εγκατάσταση.

ΠΕΡΙΓΡΑΦΗ ΤΩΝ ΣΥΜΒΟΛΩΝ ΤΟΥ ΜΗΧΑΝΗΜΑΤΟΣ ΚΑΘΑΡΙΣΜΟΥ

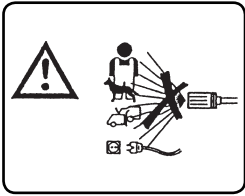

ΜΗΝ ΚΑΤΕΥΘΥΝΕΤΕ ΤΟΝ ΑΤΜΟ ΠΡΟΣ ΑΤΟΜΑ, ΖΩΑ, ΠΡΙΖΕΣ ΡΕΥΜΑΤΟΣ, ΠΡΟΣ ΤΟ ΙΔΙΟ ΤΟ ΜΗΧΑΝΗΜΑ.

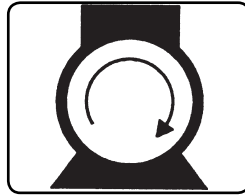

ΑΝΑΜΜΑ ΚΙΝΗΤΗΡΑ ΑΝΤΛΙΑΣ



ΠΡΟΣΟΧΗ ΚΙΝΔΥΝΟΣ ΕΓΚΑΥΜΑΤΩΝ

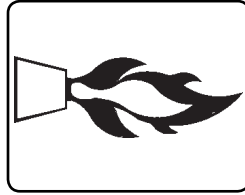

ΑΝΑΜΜΑ ΚΑΥΣΤΗΡΑ

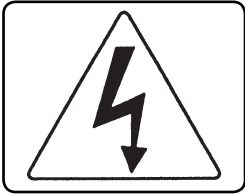

ΠΡΟΣΟΧΗ ΚΙΝΔΥΝΟΣ ΗΛΕΚΤΡΟΠΛΗΞΙΑΣ

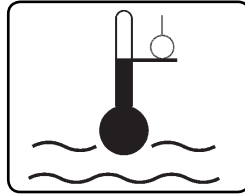

ΡΥΘΜΙΣΗ ΘΕΡΜΟΚΡΑΣΙΑΣ ΝΕΡΟΥ

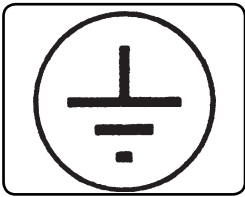

ΓΕΙΩΣΗ

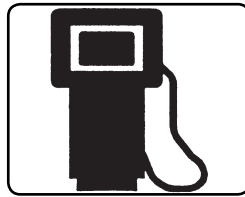

ΚΑΥΣΙΜΟ (ΠΕΤΡΕΛΑΙΟ)

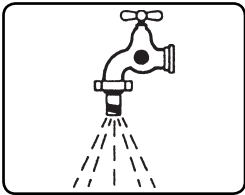

ΕΙΣΟΔΟΣ ΝΕΡΟΥ



ΧΗΜΙΚΟ ΠΡΟΙΟΝ (ΑΠΟΡΡΥΠΑΝΤΙΚΟ)

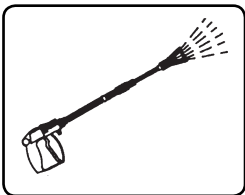

ΕΞΟΔΟΣ ΝΕΡΟΥ



ΑΠΟΣΚΛΗΡΥΝΤΙΚΟ

ΚΑΤΑΤΑΞΗ ΤΩΝ ΚΙΝΔΥΝΩΝ:**⚠ Κίνδυνος**

Για έναν επικείμενο κίνδυνο που μπορεί να προκαλέσει σοβαρό τραυματισμό ή θάνατο

⚠ Προσοχή

Για μια κατάσταση πιθανού κινδύνου που μπορεί να προκαλέσει σοβαρό τραυματισμό

Σημαντικό

Για μια κατάσταση πιθανού κινδύνου που μπορεί να προκαλέσει ελαφρύ τραυματισμό σε άτομα ή βλάβες

ΑΓΩΓΗ**⚠ Προσοχή**

Πρέπει να διαβάσετε το παρόν εγχειρίδιο πριν αρχίσετε την εγκατάσταση, λειτουργία και χρήση του μηχανήματος καθαρισμού.

Το παρόν εγχειρίδιο αποτελεί αναπόσπαστο μέρος του προϊόντος.

Διαβάστε προσεκτικά τις προειδοποιήσεις και οδηγίες του παρόντος εγχειριδίου επειδή παρέχουν σημαντικές πληροφορίες σχετικά με την ΑΣΦΑΛΕΙΑ ΧΡΗΣΗΣ και ΣΥΝΤΗΡΗΣΗΣ και συγκεκριμένα τους γενικούς κανονισμούς ασφαλείας που περιέχονται στο κείμενο.

ΦΥΛΑΞΤΕ ΜΕ ΠΡΟΣΟΧΗ ΤΟ ΠΑΡΟΝ ΕΓΧΕΙΡΙΔΙΟ ΓΙΑ ΚΑΘΕ ΠΕΡΑΙΤΕΡΩ ΧΡΗΣΗ.

⚠ Προσοχή

Το περιεχόμενο του παρόντος εγχειριδίου πρέπει να γνωστοποιηθεί στο χρήστη του μηχανήματος καθαρισμού και στα άτομα που εκτελούν την τακτική συντήρηση.

ΚΑΤΗΓΟΡΙΑ

Η συσκευή καθαρισμού υψηλής πίεσης από πλευράς προστασίας κατά της ηλεκτροπληξίας είναι μια συσκευή Κατηγορίας I.

Η συσκευή καθαρισμού υψηλής πίεσης ρυθμίζεται στο εργοστάσιο και όλες οι διατάξεις ασφαλείας που περιέχει είναι σφραγισμένες. Απαγορεύεται η αλλαγή των τιμών ρύθμισης.

Η συσκευή καθαρισμού υψηλής πίεσης πρέπει πάντα να χρησιμοποιείται πάνω σε ένα σταθερό και επίπεδο έδαφος, επίσης δεν πρέπει να μετατοπίζεται κατά τη λειτουργία της ή όταν είναι συνδεδεμένη στο ηλεκτρικό δίκτυο.

Το μηχάνημα καθαρισμού θεωρείται σαν συσκευή μορμικής εγκατάστασης.

Η μη τήρηση αυτού του κανονισμού μπορεί να είναι επικίνδυνη.

Η συσκευή καθαρισμού υψηλής πίεσης δεν πρέπει να χρησιμοποιείται σε διαβρωτικό ή εκρηκτικό περιβάλλον (ατμοί ή αερία).

ΓΕΝΙΚΕΣ ΠΡΟΕΙΔΟΠΟΙΗΣΕΙΣ ΓΙΑ ΤΗΝ ΕΓΚΑΤΑΣΤΑΣΗ ΚΑΙ ΧΡΗΣΗ**⚠ Προσοχή**

- Η ηλεκτρική σύνδεση πρέπει να γίνει από εξειδικευμένους τεχνικούς που είναι σε θέση να τηρήσουν τους ισχύοντες κανονισμούς (τηρείτε όσα προβλέπονται από το Πρότυπο IEC 60364-1) και σύμφωνα με τις οδηγίες του κατασκευαστή.

Μια λανθασμένη σύνδεση μπορεί να προξενήσει ζημιές σε άτομα, ζώα ή αντικείμενα, για τις οποίες ο κατασκευαστής δεν μπορεί να θεωρηθεί υπεύθυνος.

Οι συσκευές καθαρισμού υψηλής πίεσης με ισχύ κάτω από 3KW είναι εφοδιασμένες με ρευματολήπτη (φίς) για τη σύνδεση στο ηλεκτρικό δίκτυο.

Σε αυτήν την περίπτωση βεβαιωθείτε ότι η ηλεκτρική παροχή της εγκατάστασης και της πρίζας του ρεύματος είναι καταλλήλες για τη μέγιστη ισχύ της συσκευής που αναγράφεται πάνω στην πινακίδα (KW).

Σε περίπτωση αμφιβολιών απευθυνθείτε σε εξειδικευμένο προσωπικό.

Σε περίπτωση που η πρίζα δεν ταιριάζει με το ρευματολήπτη της συσκευής, να αντικαταστήσετε την πρίζα με άλλη καταλλήλου τύπου.

- Πριν συνδέσετε τη συσκευή βεβαιωθείτε ότι τα στοιχεία της πινακίδας αντιστοιχούν με εκείνα του ηλεκτρικού δικτύου.

- Μην χρησιμοποιείτε προεκτάσεις για την τροφοδοσία της υδροπλυστικής.

Σε περίπτωση χρήσης προεκτάσεων, το φίς και η πρίζα πρέπει να στεγανά. Ακατάλληλες προεκτάσεις μπορεί να είναι επικίνδυνες.

- Η ηλεκτρική ασφαλεία αυτής της συσκευής είναι εξασφαλισμένη μόνο όταν αυτή είναι σωστά γειωμένη, όπως προβλέπουν οι ισχύοντες κανονισμοί ηλεκτρικής ασφαλείας (τηρείτε όσα προβλέπονται από το

Πρότυπο IEC 60364-1).

Είναι απαραίτητο να ελεγχετε αυτή τη βασική απαίτηση ασφαλείας, και σε περίπτωση αμφιβολιών ζητήστε να γίνει ένας προσεκτικός έλεγχος της εγκατάστασης από εξειδικευμένο προσωπικό.

Ο κατασκευαστής δεν μπορεί να θεωρηθεί υπεύθυνος για τυχόν ζημιές που θα προξενηθούν από την ελλειπή γείωση της εγκατάστασης.

- Η συσκευή καθαρισμού υψηλής πίεσης πρέπει να είναι συνδεδεμένη στο ηλεκτρικό δίκτυο μέσω ενός πολυπολικού διακόπτη με ανοίγμα επαφών τουλάχιστον 3 χιλ. και ηλεκτρικά χαρακτηριστικά καταλληλά για τη συσκευή (τα παραπάνω δεν είναι απαραίτητα για τις συσκευές καθαρισμού υψηλής πίεσης που είναι εφοδιασμένες με ρευματολήπτη και έχουν ισχύ κάτω των 3KW).

Συνιστάται το ηλεκτρικό δίκτυο τροφοδοσίας να περιλαμβάνει ένα διαφορικό διακόπτη που να διακόπτει την τροφοδοσία σε περίπτωση που το ρεύμα προς τη γείωση υπερβαίνει τα 30mA για 30 ms, ή ένα σύστημα που να ελέγχει το κύκλωμα γείωσης.

- Η συσκευή είναι αποσυνδεδεμένη από το ηλεκτρικό δίκτυο μόνο με την αφαίρεση το ρευματολήπτη ή σβήνοντας τον πολυπολικό διακόπτη της εγκατάστασης.

- Τα μηχανήματα καθαρισμού με “Total stop” είναι σβηστά με τον πολυπολικό διακόπτη στη θέση “0” ή με το φινιρ αποσυνδεδεμένο από την πρίζα του ρεύματος.

- Η υδροπλυστική δεν πρέπει να χρησιμοποιείται από παιδιά, ανήλικες, άτομα με μειωμένες ψυχο-σωματικές ικανότητες, σε κατάσταση μέθης, χωρίς εμπειρία και γνώση.

Ο χειριστής πρέπει να ενημερωθεί για τις οδηγίες χρήσης της συσκευής από ένα

άτομο υπεύθυνο για την ασφάλειά του.

Τα παιδιά πρέπει να επιβλέπονται ώστε να εξασφαλιστεί ότι δεν παίζουν με την υδροπλυστική.

- Χρησιμοποιείτε μόνο γνήσια ανταλλακτικά που εξασφαλίζουν την ασφαλή λειτουργία της συσκευής.

- Ο ελαστικός σωλήνας σύνδεσης μεταξύ του ακροφύσιου και της συσκευής καθαρισμού υψηλής πίεσης δεν πρέπει να υποστεί ζημια. Σε περίπτωση ζημίας πρέπει να τον αντικαταστήσετε αμέσως.

- Σωλήνες, σύνδεσμοι και ρακός για την υψηλή πίεση είναι σημαντικά για την ασφαλεία της συσκευής. Χρησιμοποιείτε μόνο γνήσια ανταλλακτικά εγγυημένα από τον κατασκευαστή.

- Μην χρησιμοποιείτε τη συσκευή καθαρισμού υψηλής πίεσης όταν εντός της ακτινικής λειτουργίας της υπάρχουν άτομα ή και ζώα.

- Η εκβολή νερού σε υψηλή πίεση μπορεί να γίνει επικίνδυνη αν δεν χρησιμοποιηθεί σωστά. Η εκβολή δεν πρέπει να κατευθύνεται προς άτομα ή και ζώα, ηλεκτρικές συσκευές, προς την ίδια τη συσκευή.

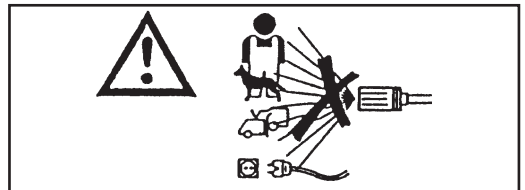

- Η εκβολή νερού σε υψηλή πίεση δημιουργεί μια δύναμη αντίδρασης πάνω στο ακροφύσιο. Κρατάτε πολύ γερά τις λαβές του ακροφύσιου.

- Η χρήση της συσκευής καθαρισμού υψηλής πίεσης πρέπει να εκτιμηθεί αναλογα με το είδος του πλυσίματος που πρέπει να γίνει. Προστατευτείτε από την εκτοξευση στερεών

σωμάτων ή διαβρωτικών ουσιών χρησιμοποιώντας τα καταλληλά προστατευτικά ενδύματα.- Η χρήση της συσκευής καθαρισμού υψηλής πίεσης πρέπει να εκτιμηθεί αναλογα με την περιοχή στην οποία εκτελείται το πλύσιμο (π.χ. βιομηχανίες τροφίμων, φαρμακοβιομηχανίες, κλπ).

Πρέπει να τηρούνται οι σχετικοί κανονισμοί και συνθήκες ασφαλείας.

- Μην κατευθύνετε την εκβολή προς το μέρος σας ή προς άλλους για να καθαρίσετε ενδύματα ή υποδήματα.

- Κατα τη χρήση απαγορεύεται να μπλοκαρετε το μοχλο του ακροφύσιου στη θέση παροχής.

- Η συσκευή καθαρισμού υψηλής πίεσης με ζεστο νερο, για τη θερμανση του νερού χρησιμοποιει εναν καυστήρα πετρελαιου. Η χρήση άλλων καυσίμων είναι επικινδύνη.

- Πριν κανετε οποιαδήποτε διαδικασια καθαρισμού ή και συντήρησης, αποσυνδεστε τη συσκευή απο το ηλεκτρικο και υδραυλικο δικτυο. Τουλαχιστον μια φορα το χρονο πρεπει ελεγχονται οι διαταξεις ασφαλειας απο το σερβις της αντιπροσωπειας.

- Σε περίπτωση που πρέπει να χρησιμοποιήσετε τη συσκευή σε κλειστό χώρο, φροντίστε για την εγκατάσταση ενός συστήματος απαγωγής των καυσαερίων και για τον κατάλληλο αερισμό του χώρου.

- Η συσκευή καθαρισμού υψηλής πίεσης με ζεστο νερο πρεπει να επιτηρειται κατα τη λειτουργια της.

- Μην φραζετε τα ανοιγματα ή τις σχισμες αερισμού ή την καμινάδα για τις συσκευες καθαρισμού υψηλής πιεσής με ζεστο νερο.

- Μην χρησιμοποιειατε τη συσκευή οταν το

ηλεκτρικο καλώδιο εχει υποστει ζημια.

Σε περιπτωση ζημιας του καλωδιου, για την αντικαταστασή του απευθυνθειτε αποκλειστικά στο σερβις της αντιπροσωπειας. Το ηλεκτρικο καλώδιο αυτής της συσκευής δεν μπορεί να αντικατασταθει απο το χρήστη.

- Το ηλεκτρικο καλώδιο τροφοδοσιας ποτε δεν πρεπει να τεντώνεται και η διαδρομή του πρεπει να προστατεύεται απο κατα λαθος συνθλιψεις.

- Η χρήση μιας οποιασδήποτε ηλεκτρικής συσκευής επιφερεi την τήρηση ορισμενων βασικών κανονων.

* Μην ακουμπατε τη συσκευή με βρεγμενα ή υγρα χερια ή ποδια.

* Μην χρησιμοποιειτε τη συσκευή με γυμνα ποδια ή με ακαταλληλα ενδύματα.

* Μην τραβατε το ηλεκτρικο καλώδιο ή την ιδια τη συσκευή για να αφαιρεσετε το ρευματολήπτη απο την πριζα του ρεύματος.(Για μηχανήματα καθαρισμού με ισχύ μικροτερη απο 3 KW που εχουν φις)

- Σε περιπτωση βλαβης ή και κακής λειτουργιας της συσκευής σβήστε την (αποσυνδεοντας το απο το ηλεκτρικο δικτυο μεσω ενος πολυπολικού διακοπη ή αποσυνδεοντας το φις απο την πριζα για μηχανήματα καθαρισμού με ισχύ μικροτερη απο 3 KW, και απο το δικτυο ύδρευσης) και μην προσπαθήσετε να την ανοιξετε.

Η συσκευή καθαρισμού υψηλής πίεσης απο πλευρας προστασιας κατα της ηλεκτροπληξιας είναι μια συσκευή Κατηγοριας Ι.

Η μή τήρηση των παραπανω απαλλασσει τον κατασκευαστή απο καθε ευθύνη και αποτελει αμελή χρήση του μηχανήματος.

ΠΕΡΙΓΡΑΦΗ ΧΡΗΣΕΩΣ

Η συσκευή προορίζεται αποκλειστικά για τον καθαρισμό αυτοκινήτων, οχημάτων, κτιρίων, εργαλείων και γενικά επιφανειών που είναι δυνατόν να καθαριστούν με απορρυπαντικό υπό υψηλή πίεση που κυμαίνεται από 25 έως 250 μπαρ (360-3600 PSI).

Αυτή η συσκευή έχει κατασκευαστεί για να χρησιμοποιείται με απορρυπαντικά που προμηθεύει ή συνιστά ο κατασκευαστής. Η χρήση άλλων απορρυπαντικών ή χημικών ουσιών μπορεί να επηρεάσει την ασφάλεια της συσκευής.

Αυτή η συσκευή πρέπει να προορίζεται μόνο για τη χρήση για την οποία έχει κατασκευαστεί.

Κάθε άλλη χρήση θεωρείται ακατάλληλη και επομένως παράλογη.

Παραδείγματα παραλόγης χρήσης:

- Πλύσιμο με υψηλή πίεση ακατάλληλων επιφανειών.
- Πλύσιμο ατομών, ζώων, ηλεκτρικών συσκευών και της ίδιας της συσκευής.
- Χρήση ακατάλληλων απορρυπαντικών ή χημικών ουσιών.
- Μπλοκαρίσμα μοχλού του ακροφύσιου στη θέση παροχής.

Ο κατασκευαστής δεν θεωρείται υπεύθυνος για τυχόν ζημιές που οφείλονται σε ακατάλληλες, λανθασμένες και παράλογες χρήσεις. Τα μηχανήματα καθαρισμού κατασκευάζονται, για οσονοφορα την ασφάλεια, σύμφωνα με τον Ευρωπαϊκό Κανονισμό.

ΠΡΟΚΑΤΑΡΚΤΙΚΕΣ ΕΝΕΡΓΕΙΕΣ

ΑΝΟΙΓΜΑ ΤΗΣ ΣΥΣΚΕΥΑΣΙΑΣ

Αφού αφαιρέσετε τη συσκευή από τη συσκευασία βεβαιωθείτε ότι δεν έχει υποστεί ζημία.

Σε περίπτωση αμφιβολιών μην χρησιμοποιήσετε το μηχανήμα καθαρισμού.

Απευθυνθείτε στο καταστημα πώλησης.

Τα υλικά συσκευασίας (σακούλες, κουτία, καρφια, κλπ.) πρέπει να φυλάσσονται μακριά από παιδιά επειδή είναι πιθανή εστία κινδύνου. Η διαθεση ή η φύλαξή τους πρέπει να γίνεται σύμφωνα με τη νομοθεσία που αφορά το περιβάλλον.

ΣΥΝΑΡΜΟΛΟΓΗΣΗ ΕΝΟΣ ΜΕΡΟΥΣ ΤΟΥ ΜΗΧΑΝΗΜΑΤΟΣ

Τα βασικά εξαρτήματα και τα εξαρτήματα ασφαλείας του μηχανήματος συναρμολογούνται από τον κατασκευαστή. Για λόγους συσκευασίας και μεταφοράς μερικά δευτερεύοντα εξαρτήματα του μηχανήματος καθαρισμού δεν είναι συναρμολογημένα.

Η συναρμολογησιαν των εξαρτημάτων θα γίνει από τη χρήστη σύμφωνα με τις οδηγίες που χορηγούνται σε κάθε κιτ συναρμολογησης.

ΠΙΚΑΝΙΔΑ ΧΑΡΑΚΤΗΡΙΣΤΙΚΩΝ:

Η πινακίδα με τα κύρια τεχνικά χαρακτηριστικά του μηχανήματος καθαρισμού βρίσκεται πάνω στη βάση με τα ροδακία και είναι πάντα ορατή.

⚠ Προσοχή

Κατά την αγορά βεβαιωθείτε ότι το μηχανήμα είναι εφοδιασμένο με την πινακίδα. Σε αντίθετη περίπτωση ειδοποιήστε αμέσως τον κατασκευαστή ή το καταστημα πώλησης.

Οι συσκευές χωρίς πινακίδα δεν πρέπει να χρησιμοποιηθούν γιατί εκπίπτει κάθε ευθύνη εκ μέρους του κατασκευαστή. Συσκευές χωρίς πινακίδα θεωρούνται ανώνυμες και θεωρητικά επικινδύνες.

ΓΕΜΙΣΜΑ ΤΟΥ ΡΕΖΕΡΒΟΥΑΡ ΜΕ ΚΑΥΣΙΜΟΝ

Γεμίστε το ρεζερβουάρ με καύσιμο για κινητήρες ντήζελ (εικ.1).

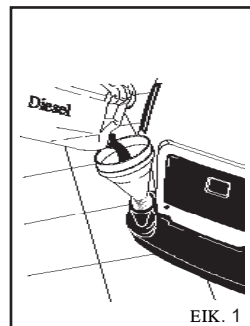

⚠ Προσοχή

Μην χρησιμοποιείτε διαφορετικό καύσιμο από εκείνο που αναγράφεται πάνω στην πινακίδα.

Κατά τη λειτουργία του μηχανήματος καθαρισμού ελέγχετε τακτικά τη στάθμη του κασιμιου.

Η λειτουργία χωρίς καύσιμο μπορεί να προξενήσει ζημία στην αντλία πετρελαιο.

ΓΕΜΙΣΜΑ ΤΟΥ ΔΟΧΕΙΟΥ ΑΠΟΡΡΥΠΑΝΤΙΚΟΥ

⚠ Προσοχή

Διαλέξτε από την γκάμα των προϊόντων που συνιστά ο κατασκευαστής το πιο κατάλληλο απορρυπαντικό για το πλύσιμο και διαλύστε το με νερό (εικ.2) σύμφωνα με τις οδηγίες που αναγράφονται πάνω στη συσκευασία του προϊόντος.

Γεμίστε το δοχείο απορρυπαντικού με το διαλυμένο απορρυπαντικό (εικ.3).

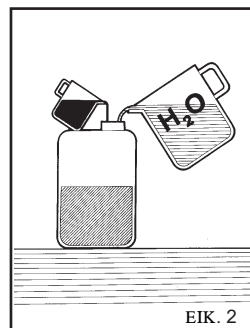

Ζητήστε από το καταστημα πώλησης τον καταλογο των απορρυπαντικών που μπορούν να χρησιμοποιηθούν αναλογα με το είδος του πλυσίματος που προκειται να κανετε και το είδος της επιφανειας.

Μετα τη χρήση ενός απορρυπαντικού, πρέπει να ξεπλύνετε το κύκλωμα αναρροφησης του απορρυπαντικού με καθαρο νερο.

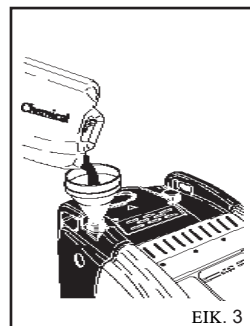

Πλήρωση δοχείου αντискληρυντικού.

Γεμίστε το δοχείο με αντискληρυντικό διάλυμα. Χρησιμοποιείτε μόνο προϊόντα που συνιστά ο κατασκευαστής και/ή το κατάρτημα πώλησης ακολουθώντας πιστά τις οδηγίες της συσκευασίας. (Μην πετάτε το αντискληρυντικό προϊόν στο περιβάλλον).

ΜΕΤΑΦΟΡΑ

Για τη μεταφορά της συσκευής, αφού την αποσυνδέσετε από το ρεύμα και από το δίκτυο ύδρευσης, απελευθερώστε το φρένο στάθμευσης που βρίσκεται στο πλάι της και σπρώξτε το με την ειδική χειρολαβή.

ΧΕΙΡΙΣΜΟΙ

⚠ Προσοχή

Πριν τη συνδεση στην ηλεκτρική και υδραυλική εγκατασταση, πρέπει να γνωρίζετε τους χειρισμούς του μηχανήματος καθαρισμού.

Διαβάστε τις οδηγίες χρήσεως που αναφέρονται στις σχετικές εικόνες.

ΔΙΑΤΑΞΕΙΣ ΑΣΦΑΛΕΙΑΣ

Οι διατάξεις ασφαλείας χρησιμεύουν για την προστασία του χρήστη και της συσκευής και δεν πρέπει να τροποποιούνται ή να χρησιμοποιούνται με τρόπο διαφορετικό από τον προβλεπόμενο.

Βαλβίδα ασφαλείας: Χρησιμεύει για την προστασία της υδραυλικής εγκατάστασης υψηλής πίεσης σε περίπτωση βλάβης στη βαλβίδα By-Pass ή σε περίπτωση έμφραξης της υδραυλικής εγκατάστασης υψηλής πίεσης. Η βαλβίδα ασφαλείας είναι ρυθμισμένη και σφραγισμένη από τον κατασκευαστή. Οι επεμβάσεις στη βαλβίδα ασφαλείας γίνονται αποκλειστικά από το Σέρβις.

Διάταξη ασφαλείας πάνω στη χειρολαβή του εκτοξευτήρα: Εμποδίζει την ακούσια ενεργοποίηση του λεβιέ της χειρολαβής.

Θερμική προστασία: Η θερμική προστασία σταματά το μηχάνημα σε περίπτωση υπερθέρμανσης του ηλεκτρικού κινητήρα.

ΣΥΝΔΕΣΗ ΣΤΟ ΔΙΚΤΥΟ ΥΔΡΕΥΣΗΣ

Συνδέστε το σωλήνα τροφοδοσίας στο δίκτυο (εικ.4Α) και στο ρακюр του μηχανήματος καθαρισμού (εικ.4Β).

Βεβαιωθείτε ότι το δίκτυο ύδρευσης παρέχει την ποσότητα και πίεση νερού που είναι επαρκής για τη λειτουργία του μηχανήματος καθαρισμού 2-8 MPaP (29-116 PSI).

Μεγιστη θερμοκρασία νερού τροφοδοσίας 50°C (122°F).

Συνδέστε το σωλήνα υψηλής πίεσης στο μηχανημα καθαρισμου (εικ.4Χ) και στο ακροφύσιο (εικ.5).

⚠ Κίνδυνος

Το μηχανημα καθαρισμου πρεπει να λειτουργει με καθαρο νερο.

Βρωμικα νερα η με αμμο, διαβρωτικα χημικα προιοντα και διαλυτες προξενουν σοβαρες ζημιες στο μηχανημα καθαρισμου.

⚠ Κίνδυνος

Ποτέ μην αναρροφάτε υγρά που περιέχουν καθαρούς διαλύτες ή οξέα! Π.χ. βενζίνη, διαλυτικά για βερνίκια ή πετρέλαιο. Τα σταγονίδια που ψεκάζονται από τον εκτοξευτήρα είναι άκρως εύφλεκτα, εκρηκτικά και δηλητηριώδη.

Η μη τήρηση των παραπάνω απαλλάσσει τον κατασκευαστή από πασα ευθύνη και αποτελεί αμελή χρήση της συσκευής.

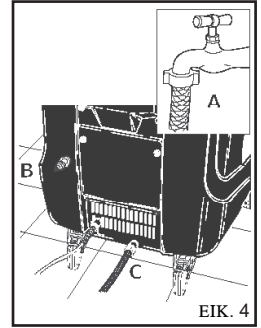

EIK. 4

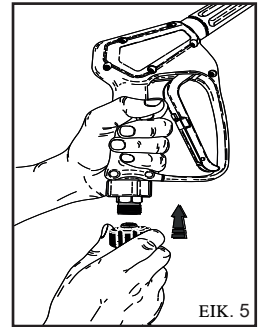

EIK. 5

ΣΥΝΔΕΣΗ ΣΤΟ ΗΛΕΚΤΡΙΚΟ ΔΙΚΤΥΟ

Η σύνδεση στο ηλεκτρικό δίκτυο του μηχανήματος καθαρισμού, πρέπει να γίνει από εξειδικευμένο προσωπικό που να τηρεί τους κανονισμούς.

Βεβαιωθείτε ότι η τάση του δικτύου αντιστοιχεί με την τάση του μηχανήματος καθαρισμού.

⚠ Κίνδυνος

- Το ηλεκτρικό καλώδιο τροφοδοσίας ποτε δεν πρεπει να τεντώνεται και η διαδρομή του πρεπει να προστατεύεται απο κατα λάθος συνθλιψεις.

- Μην χρησιμοποιείτε τη συσκευή όταν το ηλεκτρικό καλώδιο έχει υποστεί ζημια.

- Η χρήση μιας οποιασδήποτε ηλεκτρικής συσκευής επιφερε την τήρηση ορισμενων βασικών κανονων.

* Μην ακουμπάτε τη συσκευή με βρεγμένα ή υγρα χερια ή ποδια.

* Μην χρησιμοποιείτε τη συσκευή με γυμνα ποδια ή με ακαταλληλα ενδύματα.

* Μην τραβάτε το ηλεκτρικό καλώδιο ή την ίδια τη συσκευή για να αφαιρέσετε το ρευματολήπη απο την πρίζα του ρεύματος. (Για μηχανήματα καθαρισμού με ισχύ μικροτερη απο 3 KW που εχουν φίς)

Η συσκευή καθαρισμού υψηλής πίεσης απο πλευρας προστασιας κατα της ηλεκτροπληξιας είναι μια συσκευή Κατηγορίας Ι.

Η μη τήρηση των παραπάνω απαλλάσσει τον κατασκευαστή από καθε ευθύνη και αποτελεί αμελή χρήση του μηχανήματος.

**ΧΡΗΣΗ ΤΟΥ ΜΗΧΑΝΗΜΑΤΟΣ
ΚΑΘΑΡΙΣΜΟΥ**
ΧΕΡΣΙΝΗ

- A** - Διακοπής λειτουργίας
B - Διακοπής ρύθμισης θερμοκρασίας
C - Ρουμπινέτο δόσης απορρυπαντικού (αν υπάρχει).
D - Ενδεικτική λυχνία για τη σύνδεση στο δίκτυο μικροδιαρροές (αν διατίθεται).
F - Ενδεικτική λυχνία πετρελαίου (αν διατίθεται).
G - Εκδεικτική λυχνία έλλειψης αποσκληρυντικού (αν διατίθεται).

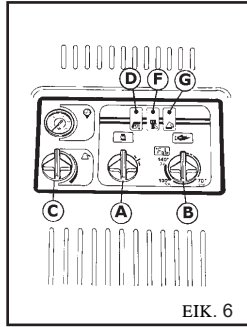

ΕΙΚ. 6

ΑΝΑΜΜΑ ΤΟΥ ΜΗΧΑΝΗΜΑΤΟΣ ΚΑΘΑΡΙΣΜΟΥ

- 1) Ανοίξτε το ρουμπινέτο παροχής νερού (εικ.4Α).
- 2) Συνδέστε το μηχανήμα καθαρισμού στο ηλεκτρικό δίκτυο μέσω ενός πολυπολικού διακοπής ή συνδεοντας το φως στην πρίζα του ρεύματος.
- 3) Αναψτε το μηχανήμα καθαρισμού γυρίζοντας το διακοπή λειτουργίας στη θέση I (εικ.6Α).

⚠ Προσοχή

Η ριπή νερού υψηλής πίεσης προκαλεί μια δύναμη αντίδρασης στον εκτοξευτήρα. Κρατάτε γερά τις λαβές του εκτοξευτήρα.

- 4) Πατήστε το μοχλό πάνω στο τιμόνι και αρχίστε το πλύσιμο.
- 5) Για τη λειτουργία του μηχανήματος καθαρισμού με ζεστό νερό, γυρίστε το θερμοστάτη (εικ.6B) στην επιθυμητή θερμοκρασία ανάλογα με το είδος πλύσιματος και την επιφάνεια. Σε μερικά μοντέλα γυρίστε το διακοπή λειτουργίας (εικ.6A) στη θέση ζεστό νερό πριν κανετε τις διαδικασίες που περιγράφονται σε αυτό το σημείο.

⚠ Προσοχή

Τα μηχανήματα καθαρισμού που έχουν το σύστημα "Total stop" θέτουν εντός και εκτός λειτουργία" το μοτέρ όταν πατάτε ή αφήνετε το λβείο στη λαβή του εκτοξευτήρα.

⚠ Κίνδυνος

Μην μπλοκαρετε το λβείο της λαβής στη θέση παροχής.

ΣΗΜΑΝΤΙΚΟ

Για να αφαιρέσετε τυχόν βρωμίες ή αφαιρα από το υδραυλικό κύκλωμα, χρησιμοποιείστε για πρώτη φορά το μηχανήμα καθαρισμού χωρίς ακροφύσιο, αφήνοντας το νερό να βγει για μερικά δευτερολέπτα. Τυχόν βρωμίες μπορεί να φραξούν το ακροφύσιο και να εμποδίσουν τη λειτουργία του (εικ.7).

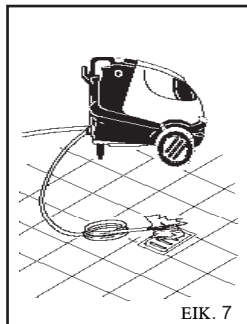

ΕΙΚ. 7

ΧΡΗΣΗ ΤΩΝ ΑΞΕΣΟΥΑΡ.

Η υδροπλυστική διαθέτει ένα επίπεδο μπτεκ εκτόξευσης σε γωνία 25° για τον καθαρισμό μεγάλων επιφανειών.

⚠ Προσοχή

Κατευθύνετε τη ριπή νερού σε μεγάλη απόσταση, για να αποφύγετε ζημιές λόγω της υψηλής πίεσης.

Μην κατευθύνετε τη ριπή νερού προς άτομα, ζώα, ηλεκτρικές πρίζες.

ΠΕΡΙΣΤΡΕΦΟΜΕΝΗ ΚΕΦΑΛΗ (Προαιρετικό αξεσουάρ)

Η υδροπλυστική μπορεί να εξοπλιστεί με μια κεφαλή με περιστρεφόμενο μπτεκ για τον καθαρισμό των πιο δύσκολων βρωμιών.

ΧΡΗΣΗ ΤΟΥ ΔΙΠΛΟΥ ΑΚΡΟΦΥΣΙΟΥ ή ΤΗΣ ΡΥΘΜΙΖΟΜΕΝΗΣ ΚΕΦΑΛΗΣ (εικ.9)

Το διπλό ακροφύσιο ή η ρυθμιζόμενη κεφαλή επιτρέπουν τη ροή του νερού σε χαμηλή και υψηλή πίεση. Η επιλογή της πίεσης γίνεται με το πιστόλακι στη θέση I Υψηλή πίεση, στη θέση 2 Χαμηλή πίεση και στη θέση.

ΣΒΗΣΙΜΟ ΤΟΥ ΜΗΧΑΝΗΜΑΤΟΣ ΚΑΘΑΡΙΣΜΟΥ

- 1) Σβήστε τον καυστήρα γυρίζοντας το θερμοστάτη στη θέση "0" (εικ.6B).
- 2) Αφήστε το μηχανήμα καθαρισμού να λειτουργήσει με κρύο νερό τουλάχιστον για 30 δευτερολέπτα ώστε να κρύνει ο λβητάς.
- 3) Μετά τη χρήση με απορρυπαντικό, ξεπλύνετε το κυκλώμα αναρροαφήσης. Βαλάτε το σωλήνα αναρροαφήσης απορρυπαντικού (εικ.8) σε εμένα δοχείο με καθαρό νερό και βαλάτε την αντλία να λειτουργήσει για 1 λεπτό με το ρουμπινέτο δόσης® τελειώω ανοικτόα και το ακροφύσιο στη θέση παροχής® απορρυπαντικού.
- 4) Σβήστε το μηχανήμα καθαρισμού γυρίζοντας το διακοπή λειτουργίας στη θέση "0" (εικ.6A).
- 5) Μειώστε την πίεση στο σωλήνα Υ.Π. (υψηλής πίεσης) πατώντας το μοχλό του πιστολετου.
- 6) Αποσυνδέστε το μηχανήμα καθαρισμού από το ηλεκτρικό δίκτυο μέσω του πολυπολικού διακοπής ή αποσυνδεοντας το φως από την πρίζα του ρεύματος.
- 7) Κλείστε το ρουμπινέτο τροφοδοσίας νερού (εικ.4Α).

- 8) Αποσυνδέστε το μηχανήμα καθαρισμού από το ηλεκτρικό δίκτυο μέσω του πολυπολικού διακοπής ή αποσυνδεοντας το φως από την πρίζα του ρεύματος.

⚠ Προσοχή

- Όταν εγκαταλείπετε το μηχανήμα καθαρισμού, ακόμα και προσωρινα, πρέπει να το σβήνετε, ελεμβαινοντας στον πολυπολικό διακοπή ή αποσυνδεοντας το φως από την πρίζα του ρεύματος.

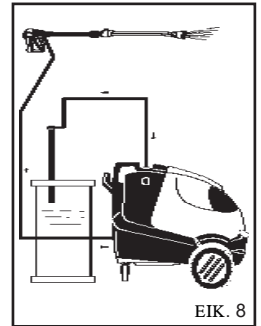

ΕΙΚ. 8

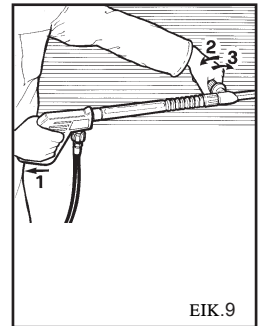

ΕΙΚ. 9

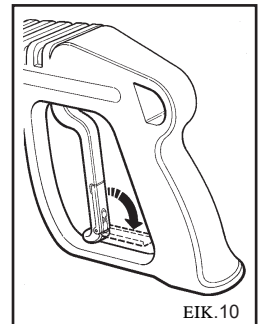

ΕΙΚ. 10

- Τα μηχανήματα καθαρισμού με "Total stop" είναι σβηστα με τον πολυπολικό διακοπτή στη θέση "0" ή με το φως αποσυνδεδεμένο από την πρίζα του ρεύματος.

- Όταν δεν χρησιμοποιείτε το μηχάνημα καθαρισμού να κλείνετε τη διατάξη ασφαλείας στη λαβή (εικ.10).

- Η λειτουργία του μηχανήματος καθαρισμού χωρίς νερό (εν ξηρό) προκαλεί σοβαρές ζημιές στις φλάντζες στεγανοποίησης της αντλίας.

ΡΥΘΜΙΣΗ ΤΗΣ ΠΙΕΣΗΣ ΚΑΙ ΧΡΗΣΗ ΤΟΥ ΑΤΜΟΥ

Το παρόν κεφάλαιο αφορά τα μοντελάκια που είναι εφοδιασμένα με Ρυθμιστή Πίεσης. Ο ρυθμιστής πίεσης (εικ.11) σας επιτρέπει να ρυθμίσετε την πίεση λειτουργίας. Γυρίζοντας το διακοπτή Γ προς τα αριστερά (B) (μηνιμόμ) η πίεση παροχής μειώνεται.

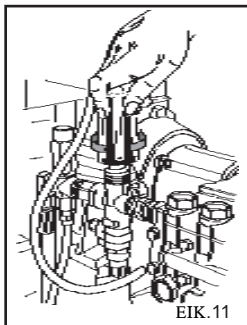

Γυρίζοντας το διακοπτή του θερμοστατή B (εικ.6) στη θέση

ατμός, αυξάνεται η θερμοκρασία του εξερχόμενου νερού. (140° C - 284° F).

Η πίεση λειτουργίας πρέπει να είναι σ από 32 μπαρ (460 PSI). Χρησιμοποιείστε το ακροφύσιο για ατμό (παρέχεται σαν αξεσουάρ).

⚠ Προσοχή

Κατά τη λειτουργία με βραστό νερό στο Σταδίο Ατμού, μην πλησιάζετε τίς εξάτμισεις (κινδύνος εγκαυμάτων). Για τη χρήση του Σταδίου Ατμού, γυρίστε το διακοπτή του θερμοστατή "B" στη θέση "O" (εικ.6), αφηστε τη συσκευή να κρυώσει περίπου για 3 λεπτά με το πιστόλακι ανοικτό.

ΣΥΣΤΑΣΕΙΣ ΓΙΑ ΤΗ ΧΡΗΣΗ ΤΩΝ ΑΠΟΡΡΥΠΑΝΤΙΚΩΝ

⚠ Προσοχή

Αυτή η συσκευή έχει κατασκευαστεί για να χρησιμοποιείται με απορρυπαντικά που προμηθεύει ή συνιστά ο κατασκευαστής. Η χρήση άλλων απορρυπαντικών ή χημικών ουσιών μπορεί να επηρεάσει την ασφαλεία του μηχανήματος καθαρισμού.

1) Για τη συμβατότητα με το περιβάλλον, συνιστάται η λογική χρήση του απορρυπαντικού, σύμφωνα με τις οδηγίες που αναγράφονται πάνω στη συσκευασία του προϊόντος.

2) Διαλέξτε από την γκάμα των προϊόντων που συνιστά ο κατασκευαστής το πιο κατάλληλο απορρυπαντικό για το πλύσιμο και διαλύστε το με νερό σύμφωνα με τις οδηγίες που αναγράφονται πάνω στη συσκευασία του προϊόντος ή στον κατάλογο των απορρυπαντικών που είναι πιο κατάλληλα για τον τύπο του μηχανήματος καθαρισμού με κρύο ή ζεστό νερό.

3) Ζητήστε από τον καταστημα πώλησης τον κατάλογο των απορρυπαντικών.

ΓΙΑ ΕΝΑ ΣΩΣΤΟ ΠΛΥΣΙΜΟ ΜΕ ΤΗ ΧΡΗΣΗ ΑΠΟΡΡΥΠΑΝΤΙΚΩΝ

1) Ετοιμάστε το πιο κατάλληλο διάλυμα απορρυπαντικού ανάλογα με τη βρωμία και την επιφάνεια που προκειται να πλύνετε.

2) Ανάψτε το μηχάνημα καθαρισμού, ανοίξτε το ρουμπινέτο απορρυπαντικού (αν υπάρχει), βάλτε σε λειτουργία την αναρροφήση απορρυπαντικού και ψεκάστε από κάτω προς τα πάνω την επιφάνεια που προκειται να πλύνετε.

Αφήστε το απορρυπαντικό να ενεργήσει για μερικά λεπτά.

3) Ξεπλύντε καλά ολή την επιφάνεια από τα πάνω προς τα κάτω με ζεστό ή κρύο νερό σε υψηλή πίεση.

4) Μετά τη χρήση με απορρυπαντικό, ξεπλύντε το κυκλωμα αναρροφήσης.

Βαλτε το σωλήνα αναρροφήσης απορρυπαντικού (εικ.8) σε ένα δοχείο με καθαρό νερό και βαλτε την αντλία να λειτουργήσει για 1 λεπτό με το ρουμπινέτο δοσάση τελειω ανοικτό και το ακροφύσιο στη θέση παροχής απορρυπαντικού.

ΣΥΝΤΗΡΗΣΗ

ΜΟΝΟ ΟΣΑ ΕΠΙΤΡΕΠΟΝΤΑΙ ΑΠΟ ΤΙΣ ΠΑΡΟΥΣΕΣ ΟΔΗΓΙΕΣ ΧΡΗΣΕΩΣ ΜΠΟΡΟΥΝ ΝΑ ΓΙΝΟΥΝ ΑΠΟ ΤΗ ΧΡΗΣΗ. ΑΠΑΓΟΡΕΥΕΤΑΙ ΚΑΘΕ ΑΛΛΗ ΕΠΕΜΒΑΣΗ.

⚠ Κίνδυνος

Για τη συντήρηση του λεβητα, της αντλίας υψηλής πίεσης, των ηλεκτρικών εξαρτημάτων και όλων των τμημάτων σχετικά με την ασφαλεία πρέπει να απευθυνθείτε στο σερβίς μας.

⚠ Κίνδυνος

Πριν από οποιαδήποτε συντήρηση αποσυνδέστε το μηχάνημα καθαρισμού από το ηλεκτρικό δίκτυο και το δίκτυο ύδρευσης. Στο τέλος της συντήρησης πριν ξανασυνδέσετε το μηχάνημα καθαρισμού στο ηλεκτρικό δίκτυο και στο δίκτυο ύδρευσης βεβαιωθείτε ότι όλα πλαισία έχουν τοποθετηθεί σωστά και στερεωθεί με τις βίδες.

Η μη τήρηση των παραπάνω μπορεί να είναι αιτία κινδύνου ηλεκτροπληξίας.

ΠΡΟΦΥΛΑΚΤΙΚΑ ΜΕΤΡΑ ΓΙΑ ΤΗΝ ΠΑΓΩΝΙΑ

Το μηχάνημα καθαρισμού δεν πρέπει να εκτιθεί στην παγωνιά.

Σε περίπτωση που το μηχάνημα καθαρισμού, στο τέλος της εργασίας ή όταν δεν χρησιμοποιείται για μεγάλο χρονικό διάστημα, φυλάσσεται σε κρύους χώρους είναι απαραίτητη η χρήση αντιψυκτικού προς αποφυγή σοβαρών ζημιών στο υδραυλικό κύκλωμα.

ΔΙΑΔΙΚΑΣΙΑ ΓΙΑ ΤΗ ΧΡΗΣΗ ΤΟΥ ΑΝΤΙΨΥΚΤΙΚΟΥ (εικ.12)

- 1 - Κλείστε την τροφοδοσία νερού (ρουμπινέτο), αποσυνδέσετε το σωλήνα τροφοδοσίας και αναγείτε το μηχανήμα καθαρισμού μέχρι να αδειασεί τελείως.
- 2 - Σβήστε το μηχανήμα καθαρισμού με το διακοπτή λειτουργίας στη θέση "0" (εικ.6).
- 3 - Ετοιμάστε ένα δοχείο με το διάλυμα του αντιψυκτικού.
- 4 - Βάλτε το σωλήνα τροφοδοσίας μέσα στο δοχείο με το αντιψυκτικό διάλυμα.
- 5 - Αναγείτε το μηχανήμα καθαρισμού με το διακοπτή λειτουργίας στη θέση "I".
- 6 - Αναγείτε το μηχανήμα καθαρισμού μέχρις ότου το αντιψυκτικό βγει από το ακροφύσιο.
- 7 - Αναρροφείστε αντιψυκτικό ακόμα και από το σωλήνακι απορρυπαντικού.
- 8 - Σβήστε το μηχανήμα καθαρισμού και αποσυνδέστε το από το ηλεκτρικό δίκτυο μεσω του πολυπολικού διακοπτή.
- 9 - Στα μηχανήματα καθαρισμού με ζεστό νερό που είναι εφοδιασμένα με δοχείο νερού, το διάλυμα απορρυπαντικού που παρασκευάζεται σύμφωνα με τις οδηγίες του σημείου 3, πρέπει να χυθεί απευθείας μέσα στο δοχείο νερού.

ΕΛΕΓΧΟΣ ΤΗΣ ΣΤΑΣΗΣ ΚΑΙ ΑΛΛΑΓΗ ΛΑΔΙΟΥ ΤΗΣ ΑΝΤΛΙΑΣ

- Ελέγχετε τακτικά τη στάθμη του λαδιού της αντλίας υψηλής πίεσης από την οπή ελέγχου (εικ.13Α) ή με τη ραβδό ελέγχου στάθμης (εικ.13Β).
- Σε περίπτωση που το λαδί είναι γαλακτοχρώμο, καλέστε αμέσως το σερβίς.
- Αλλάζτε το λαδί ύστερα από τρία πρώτες 50 ώρες λειτουργίας και έπειτα κάθε 500 ώρες ή μια φορά το χρόνο.
- Κάνετε τα εξής:
- 1) Ξεβιδώστε την ταπα εκκενώσης που βρισκείται κάτω από την αντλία (εικ.13Χ).
 - 2) Ξεβιδώστε την ταπα με τη ραβδό ελέγχου στάθμης (εικ.13).
 - 3) Αφήστε το λαδί να στάζει τελείως σε ένα δοχείο και παραδώστε το σε ένα εξουσιοδοτημένο κέντρο περισυλλογής

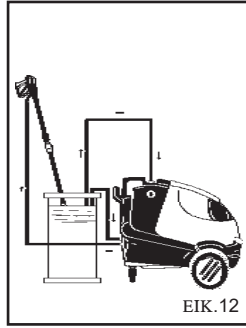

EIK.12

Προσοχή

Το αντιψυκτικό είναι ένα προϊόν που μπορεί να ρυπαίνει το περιβάλλον. Επομένως για τη χρήση πρέπει να τηρούνται με προσοχή οι οδηγίες που αναγράφονται πάνω στη συσκευασία του προϊόντος. (Μην το χύνετε στο περιβάλλον).

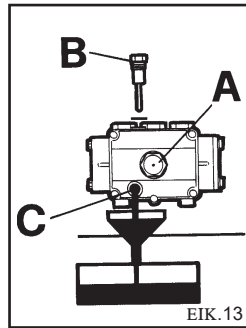

EIK.13

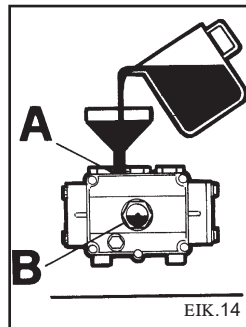

EIK.14

- για τη διαθεση.
- 4) Βιδώστε την ταπα εκκενώσης και προσθέστε το λαδί από την άνω τρύπα (εικ.14Α) μέχρι την σωστή στάθμη (εικ.14Β).

Χρησιμοποιείτε αποκλειστικά λαδί SAE 15 W40.

Για τα μηχανήματα καθαρισμού χωρίς ταπα εκκενώσης λαδιού, απευθυνθείτε στο σερβίς για την αντικατάστασή

ΚΑΘΑΡΙΣΜΟΣ ΦΙΛΤΡΟΥ ΚΑΙ ΡΕΖΕΡΒΟΥΑΡ ΠΕΤΡΕΛΑΙΟΥ

Αφαιρέστε το φίλτρο πετρελαιο και αντικαταστήστε το (εικ.15). Η αντικατάσταση πρέπει να γίνεται τακτικά.

Αδειάστε το ρεζερβουάρ πετρελαιο.

Ξεβιδώστε την ταπα εκκενώσης (εικ.16) (αν διατίθεται) και αδειάστε το σε ένα δοχείο. Ξεπλύντε το ρεζερβουάρ με καθαρό πετρέλαιο και κλείστε την ταπα εκκενώσης.

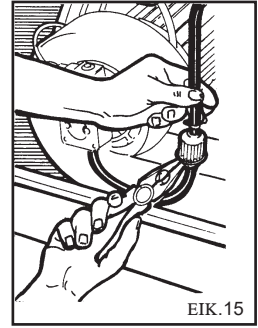

EIK.15

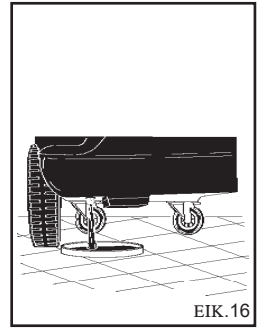

EIK.16

ΚΑΘΑΡΙΣΜΟΣ ΦΙΛΤΡΟΥ ΝΕΡΟΥ

Καθαρίζετε τακτικά το φίλτρο νερού (εικ.17).

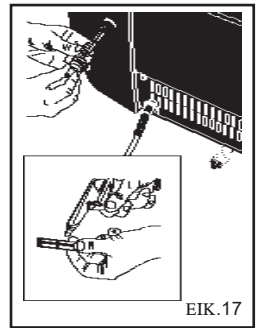

EIK.17

ΑΝΤΙΚΑΤΑΣΤΑΣΗ ΤΟΥ ΜΠΕΚ ΥΨΗΛΗΣ ΠΙΕΣΗΣ

Κατά περιόδους είναι απαραίτητη η αντικατάσταση του μπεκ υψηλής πίεσης που είναι τοποθετημένο στο ακροφύσιο, επειδή με τη χρήση φθίνειται. Η φθορά επισημαίνεται από μια μείωση της πίεσης λειτουργίας του μηχανήματος καθαρισμού. Για την αντικατάστασή του απευθυνθείτε στον προμηθευτή ή στο κατάστημα πώλησης.

ΑΦΑΙΡΕΣΗ ΑΛΑΤΩΝ

Κατά περιόδους είναι απαραίτητη η αφαίρεση των αλατων επειδή τα αλατα που περιχει το νερό με την παροδο του χρονου μπορεί να φράζουν το υδραυλικό κύκλωμα και τη σερπαντίνα. Αυτή η διαδικασία πρέπει να γίνει σε ένα εξουσιοδοτημένο σερβίς με αποτέλεσμα να εξοικονομήσετε χρήματα και να αυξήσετε την αποδοχή του μηχανήματος καθαρισμού.

Ελληνικά

ΣΥΝΟΠΤΙΚΟΣ ΠΙΝΑΚΑΣ ΤΑΚΤΙΚΗΣ ΣΥΝΤΗΡΗΣΗΣ ΑΠΟ ΤΟ ΧΕΙΡΙΣΤΗ

Περιγραφή διαδικασιών:

Ελεγχος ηλεκτρικού καλωδίου-σωλήνων-ραکور υψηλής πίεσης	Πριν απο χρήση
1η αλλαγή λαδιού αντλίας Υ.Π.	Υστερα απο 50 ώρες
Επομενες αλλαγες λαδιου αντλίας Υ.Π.	Καθε 500 ώρες
Αντικατασταση και καθαρισμος φιλτρου πετρελαιου	Καθε 100 ώρες
Καθαρισμος ρεζερβουαρ πετρελαιου	Καθε 100 ώρες
Καθαρισμος φιλτρου νερού	Καθε 50 ώρες

ΣΥΝΟΠΤΙΚΟΣ ΠΙΝΑΚΑΣ ΕΚΤΑΚΤΗ ΣΥΝΤΗΡΗΣΗΣ ΑΠΟ ΤΟ ΣΕΡΒΙΣ

Περιγραφή διαδικασιών:

Λεβητας	
Καθαρισμος σερπαντινας	Καθε 200 ώρες
Αφαιραρεση αλατων απο σερπαντινα	Καθε 300 ώρες
Καθαρισμος αντλίας πετρελαιου	Καθε 200 ώρες
Αντικατασταση μπεκ πετρελαιου	Καθε 200 ώρες
Ρύθμιση ηλεκτροδιων	Καθε 200 ώρες
Αντικατασταση ηλεκτροδιων	Καθε 500 ώρες
Αντικατασταση τσιμούχας αντλίας Υ.Π.	Καθε 500 ώρες
Αντικατασταση μπεκ ακροφύσιου	Καθε 200 ώρες
Ρύθμιση και ελεγχος διαταξεων ασφαλειας	1 φορα το χρονο

ΣΗΜΑΝΤΙΚΟ:

Τα παραπανω χρονικα διαστήματα αναφέρονται για κανονικες συνθήκες λειτουργιας. Για βαριες χρήσεις μειώστε τα χρονικα διαστήματα καθε συντήρησης.

Για τη συντήρηση και επισκευή χρησιμοποιείτε μονο γνήσια ανταλλακτικα που παρεχουν ποιότητα και αντοχή. Η χρήση μη γνήσιων ανταλλακτικών απαλλασσει τον κατασκευαστή απο πασα ευθύνη και την ευθύνη φερε οποιος εκανε την επεμβαση.

ΑΠΟΘΗΚΕΥΣΗ

Σε περιπτωση αποθήκευσης για μεγαλο χρονικο διαστημα πρεπει να αποσυνδεσετε την τροφοδοσια ρεύματος και νερού, να αδειασετε το δοχείο απορρυπαντικού και το ρεζερβουαρ και να σκεπασετε τα σημεια που εινα ευαισθητα στη σκονη.

Γρασαρετε τα σημεια που θα μπορούσαν να υποστούν ζημια οπως οι σωλήνες, και κατα την επαναλειτουργια βεβαιώθειτε οτι οι σωλήνες νερού δεν χουν υποστει ζημια.

Η διαθεση λαδιών και χημικών προιοντων πρεπει να γινεται σύμφωνα με την ισχύουσα νομοθεσια.

ΔΙΑΛΥΣΗ

Σε περίπτωση που δεν πρόκειται να χρησιμοποιήσετε πλέον την υδροπλυστική, συνιστάται να την αχρηστεύσετε κόβοντας το ηλεκτρικό καλώδιο.

Συνιστάται επίσης να αχρηστεύσετε εκείνα τα εξαρτήματα της υδροπλυστικής που ενδεχομένως είναι επικίνδυνα, ειδικά για τα παιδιά που θα μπορούσαν να χρησιμοποιήσουν την άχρηστη συσκευή για να παίξουν.

Το προϊόν ανήκει στα ειδικά απορρίμματα τύπου ΑΗΗΕ, και συμμορφούται στις απαιτήσεις των νέων οδηγιών για την προστασία του περιβάλλοντος.

Πρέπει να απορρίπτεται χωριστά από τα κοινά απορρίμματα σύμφωνα με τους ισχύοντες νόμους και κανονισμούς.

Μην χρησιμοποιείτε τα αποσυναμολογημένα εξαρτήματα σαν ανταλλακτικα.

Ελληνικά

ΠΡΟΒΛΗΜΑΤΑ - ΛΥΣΕΙΣ

Πριν απο οποιαδήποτε διαδικασία αποσυνδέσετε το μηχανημα καθαρισμού απο το ηλεκτρικο δικτυο και το δικτυο ύδρευσης.

ΠΡΟΒΛΗΜΑΤΑ	ΑΙΤΙΕΣ	ΛΥΣΕΙΣ
Γυρίζοντας το διακοπτη το μηχανημα καθαρισμού δεν ξεκινια.	Δεν εχει γινει η ηλεκτρική σύνδεση. Επεμβαση θερμικής προστασιας.	Ξεγξτετηντασητουδικτύου(βλεπε τεχνικα χαρακτηριστικα). Σηκωστε την προστασια (σε περιπτωσηεπαναληψηςτουπροβληματος απευθυνθειτε στο Σερβις).
Δεν υπάρχει παροχή ροής ή υπάρχει διαρροή από το σύστημα νερού υψηλής πίεσης.	Φίλτρο τροφοδοσίας νερού βουλωμένο. Λανθασμένη σύνδεση με το δίκτυο νερού. Ρουμπινέτο δικτύου κλειστό. Διαρροές από το σύστημα υψηλής πίεσης.	Καθαρίστε το. Ελέγξτε. Ανοιξτε το. Απευθυνθειτε στο Σέρβις.
Η αντλία λειτουργεί αλλά δεν φτάνει στην ονομαστική πίεση.	Φίλτρο τροφοδοσίας νερού βουλωμένο. Λανθασμένη σύνδεση με το δίκτυο νερού. Χειριστήριο ατμού ενεργοποιημένο. Φθαρμένο μπεκ εκτοξευτήρα. Βρώμικες ή φθαρμένες βαλβίδες . Ρουμπινέτο απορρυπαντικό ανοιχτό. Σύστημα ρύθμισης πίεσης στον εκτοξευτήρα ανοιχτό (αν υπάρχει).	Καθαρίστε το. Ελέγξτε. Αποκαταστήστε το. Απευθυνθειτε στο Σέρβις. Απευθυνθειτε στο Σέρβις. Κλείστε το. Κλείστε το.
Με τον εκτοξευτήρα ανοιχτό, η πίεση πέφτει και ανεβαίνει. Μετά από 10 σήματα, το μηχανημα ακινητοποιείται και η ενδεικτική λυχνία "D" εικ. 6 αναβοσβήνει ταυτόχρονα με ένα ηχητικό σήμα (αν υπάρχει).	Μπεκ βουλωμένο ή παραμορφωμένο. Ανεπαρκής τροφοδοσία. Ρουμπινέτο απορρυπαντικό ανοιχτό.	Καθαρίστε το ή απευθυνθειτε στο Σέρβις. Ελέγξτε. Κλείστε το.
Σε φάση by-pass ή total stop το μηχανημα ακινητοποιείται και η ενδεικτική λυχνία "D" εικ. 6 αναβοσβήνει ταυτόχρονα με ένα ηχητικό σήμα (αν υπάρχει).	Μικροδιαρροές νερού από το σύστημα υψηλής πίεσης.	Απευθυνθειτε στο Σέρβις.
Το μηχανημα, μετά από φάση total stop, δεν τίθεται σε λειτουργία και η κόκκινη ενδεικτική λυχνία ανάβει.	Το μηχανημα δεν έχει χρησιμοποιηθεί τουλάχιστον για 20 λεπτά και βρίσκεται σε φάση απόλυτης διακοπής.	Θέστετηνσελειτουργίαγυρνώντας το γενικό διακόπτη "Α" εικ. 7 στη θέσης. "0" και στη συνέχεια στη θέση "I".

Ελληνικά

ΠΡΟΒΛΗΜΑΤΑ	ΑΙΤΙΕΣ	ΛΥΣΕΙΣ
Μετακινώντας το ρυθμιστή θερμοκρασίας στην επιθυμητή θέση, δεν ανάβει ο λέβητας. Η ενδεικτική λυχνία "F" εικ. 7 αναβοσβήνει ταυτόχρονα με ένα ηχητικό σήμα (αν υπάρχει).	Απουσία πετρελαίου.	Ελέγξτε τη στάθμη του πετρελαίου στο ρεζερβουάρ και ελέγξτε αν υπάρχει νερό στο σύστημα αναρρόφησης καυσίμου.
Το νερό δεν είναι αρκετά ζεστό.	Θέση ρυθμιστή θερμοκρασίας. Βουλωμένα φίλτρα. Άλατα στην αντίσταση του λέβητα.	Ελέγξτε. Καθαρίστε τα ή αντικαταστήστε τα. Απευθυνθείτε στο Σέρβις.
Υπερβολικός καπνός.	κακή καύση. Αλλοιωμένο καύσιμο με ακαθαρσίες ή νερό.	Καθαρίστε τα φίλτρα πετρελαίου ή αντικαταστήστε τα. Απευθυνθείτε στο Σέρβις. Αδειάστε το ρεζερβουάρ και καθαρίστε το καλά. Καθαρίστε τα φίλτρα πετρελαίου.
Ανεπαρκής αναρρόφηση απορρυπαντικού.	Ρουμπινέτο κλειστό. Απουσία απορρυπαντικού. Η ενδεικτική λυχνία "G" εικ. 7 αναβοσβήνει ταυτόχρονα με ένα ηχητικό σήμα (αν υπάρχει). Βουλωμένη αντίσταση ή σωλήνας.	Ανοίξτε το. Γεμίστε το δοχείο απορρυπαντικού. Απευθυνθείτε στο Σέρβις.
Η ενδεικτική λυχνία "G" εικ. 7 αναβοσβήνει ταυτόχρονα με ένα ηχητικό σήμα (αν υπάρχει).	Απουσία αντισκληρυντικού υγρού.	Γεμίστε το δοχείο αντισκληρυντικού.
Διαρροές νερού από την κεφαλή.	Φθαρμένα λάστιχα.	Απευθυνθείτε στο Σέρβις.
Παρουσία νερού στο λάδι.	Υπερβολική υγρασία στο περιβάλλον.	Αντικαταστήστε το λάδι.

ΣΗΜ. Για να διακόψετε τη σήμανση των λυχνιών στον πίνακα χειριστηρίων, γυρίστε το γενικό διακόπτη "A" εικ.6 στη θέση "0" και στη συνέχεια στη θέση "I".

ΣΗΜΑΝΤΙΚΟ:

Για τη συντήρηση και επισκευή χρησιμοποιείτε μόνο γνήσια ανταλλακτικά που παρέχουν ποιότητα και αντοχή. Η μη χρήση γνήσιων ανταλλακτικών απαλλάσσει τον κατασκευαστή από κάθε ευθύνη.

KONFORMITEITSVERKLARING "CE"

Wij verklaren onder onze exclusieve verantwoordelijkheid dat het product: waarop deze verklaring betrekking heeft, conform is aan de volgende Europese richtlijnen van de Gemeenschap:

OVERENSSTEMMELSESERKLÆRING "CE"

Vi forsikrer under eget ansvar at følgende produkt som omfattes af denne erklæring er i overensstemmelse med vilkårene i følgende EU direktiver:

FÖRSÄKRAN OM ÖVERENSSTÄMMELSE "CE"

Vi försäkrar under eget ansvar att följande produkt som omfattas av denna försäkran i överensstämmelse med villkoren i följande Europeiska gemenskapens direktiv:

BEKREFTELSE OM OVERENSSTEMMELSE "CE"

Vi forsikrer under eget ansvar at følgende produkt som omfattes af denne bekræftelsen er i overensstemmelse med vilkårene i følgende disse EU-direktivene:

YHDENMUKAISUUSVAKUUTUS "CE"















Vakuutamme omalla vastuullamme, että seuraava tuote jota tämä vakuutus koskee, on yhdenmukainen seuraavassa Euroopan yhteisön direktiivit:

"CE" ΔΗΛΩΣΗ ΣΥΜΜΟΡΦΩΣΗΣ

Δηλώνουμε φέροντας την αποκλειστική ευθύνη ότι το προϊόν στο οποίο αναφέρεται η δήλωση αυτή είναι σύμφωνη με τις ακόλουθες οδηγίες της Ευρωπαϊκής Κοινότητας:

2006/42/CE - 2014/30/UE - 2000/14/CE - 2014/68/UE - 2011/65/UE

Caratteristiche tecniche - Technical data

	• Modello Model		Mod. D 1521P T	Mod. D 1921P T	Mod. D 2021P T
	• Alimentazione Power supply	~ v Hz	3 (230) 400 / 415 50	3 (230) 400 / 415 50	3 (230) 400 / 415 50
	• Potenza assorbita Absorbed power	kW W	7,1 7100	8,5 8500	8,5 8500
	• Pressione Pressure	bar psi	30 ÷ 150 430 ÷ 2200	30 ÷ 190 430 ÷ 2800	30 ÷ 200 430 ÷ 2900
	• Portata Flow rate	l/h gph	280 ÷ 1260 74 ÷ 334	360 ÷ 1260 95 ÷ 334	360 ÷ 1260 95 ÷ 334
	• Consumo carburante Fuel consumption	kg/h gph	7,38 1,96	7,38 1,96	7,38 1,96
	• Potenzialità termica Thermal capacity	kW	87,6	87,6	87,6
	• Temperatura uscita acqua Water out-put temperature	°C °F	30 ÷ 140 86 ÷ 284	30 ÷ 140 86 ÷ 284	30 ÷ 140 86 ÷ 284
	• Serbatoio gasolio Fuel tank	l gal	30 7,95	30 7,95	30 7,95
	• Serbatoio detergente Detergent tank	l gal	18 4,8	18 4,8	18 4,8
	• Serbatoio anticalcare Descaling tank	l gal	3,2 0,85	3,2 0,85	3,2 0,85
	• Tubo alta pressione High pressure hose	m ft	10 - 15 32,80 - 49,2	10 - 15 32,80 - 49,2	10 - 15 32,80 - 49,2
	• Cavo Elettrico Power cable	m ft	5 16,4	5 16,4	5 16,4
	• Spinta lancia - Vibrazioni Lance thrust - Vibr.	N m/s ²	60 < 2,5	68 < 2,5	68 < 2,5
	• Rumorosità Noise	Lp dB (A) Lw dB (A)	77 92 (kp. 2dB)	77 92 (kp. 2dB)	77 92 (kp. 2dB)
	• Peso Weight	kg lb	168 371	172 379,7	172 379,7
	• Dimensioni Dimensions	cm in	136x76x90 53,5x30x35,5		



IP Cleaning S.r.l.
Viale Treviso, 63
30026 Summaga di Portogruaro
Venezia (Italy)
T: +39 0421 205511
F: +39 0421 204227
E: info@ipcworldwide.com
W: www.ipcworldwide.com

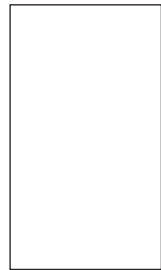

Cod. PLDC40186 - 04/2018