

Spray Extractors

Istruzioni Originali / Original Instructions / Traduction des instructions originales / Übersetzung der Originalanleitungen / Traducción de las instrucciones originales / Vertaling van de originele instructies / Oversettelse fra originale bruksanvisninger/ Alkuperäisten ohjeiden käännös / Översättning från originalinstruktioner / Oversættelse af den originale brugsanvisning/ Μετάφραση των πρωτότυπων οδηγιών/ Tradução das instruções originais / Překlad původního návodu / Originaaljuhendi tõlge / Tłumaczenie oryginalnej instrukcji / Preklad pôvodného návodu / Prijevod izvornih uputa / Az eredeti útmutató fordítása / Превод на оригиналните инструкции

- (I) MANUALE DA CONSERVARE PER FUTURI RIFERIMENTI.
ATTENZIONE: LEGGERE IL MANUALE DI ISTRUZIONI PRIMA DI USARE L'APPARECCHIO.
- (GB) IT IS RECOMMENDED TO KEEP THIS MANUAL FOR FUTURE REFERENCES.
ATTENTION: PLEASE READ CAREFULLY THE INSTRUCTION MANUAL BEFORE USING.
- (F) GARDER SOIGNEUSEMENT CE MANUEL DES INSTRUCTIONS POUR TOUTE RÉFÉRENCE FUTURE.
ATTENTION : LIRE LE MANUEL DES INSTRUCTIONS AVANT D'UTILISER L'APPAREIL.
- (D) ES WIRD EMPFOHLEN, DIESE GEBRAUCHSANLEITUNG FÜR ZUKÜNFTIGES NACHSCHLAGEN AUFZUHEBEN.
ACHTUNG: BITTE LESEN SIE DIE BEDIENUNGSANLEITUNG VOR DER BENUTZUNG SORGFÄLTIG DURCH.
- (E) MANUAL PARA CONSERVAR PARA REFERENCIAS FUTURAS.
ATENCIÓN: LEER EL MANUAL DE INSTRUCCIONES ANTES DE UTILIZAR EL ASPIRADOR.
- (NL) WIJ AANBEVELEN, DAT U DEZE GEBRUIKSAANWIJZING VOOR TOEKOMSTIGE VERWIJZINGEN BEWAART.
LET OP: AANDACHTIG DEZE GEBRUIKSAANWIJZING VÓÓR HET GEBRUIK LEZEN.
- (N) DET ANBEFALES Å TA VARE PÅ DENNE BRUKSANVISNINGEN FOR FREMTIDIGE HENVISNINGER.
ADVARSEL: LES BRUKSANVISNINGEN FØR APPARATET TAS I BRUK.
- (FIN) KÄYTTÖOPAS TULEE SÄILYTTÄÄ TULEVAA KÄYTTÖÄ VARTEN.
HUOM: LUE KÄYTTÖOPAS ENNEN LAITTEEN KÄYTTÖÄ
- (S) FÖRVARA MANUALEN FÖR FRAMTIDA REFERENS.
OBS: LÄS BRUKSANVISNINGEN INNAN DU ANVÄNDER APPARATEN.
- (DK) MANUALEN BØR GEMMES TIL FREMTIDIGE HENVISNINGER.
BEMÆRK: LÆS BRUGSANVISNINGEN OMHYGGELIGT FØR APPARATET TAGES I BRUG.
- (GR) ΚΡΑΤΗΣΤΕ ΤΙΣ ΟΔΗΓΙΕΣ ΠΑΝΤΑ ΣΕ ΕΜΦΑΝΕΣ ΜΕΡΟΣ ΓΙΑ ΝΑ ΕΧΕΤΕ ΔΥΝΑΤΟΤΗΤΑ ΓΡΗΓΟΡΗΣ ΔΙΑΒΟΥΛΕΥΣΗΣ
ΠΡΟΣΟΧΗ: ΔΙΑΒΑΣΤΕ ΠΡΟΣΕΚΤΙΚΑ ΤΟ ΠΑΡΟΝ ΒΙΒΛΙΑΡΙΟ ΟΔΗΓΙΩΝ ΠΡΙΝ ΕΚΚΙΝΗΣΕΤΕ ΤΟΝ ΑΝΑΡΟΦΗΤΗΡΑ.
- (P) CONSERVE O MANUAL PARA REFERÊNCIAS FUTURAS.
ATENÇÃO: LER O MANUAL DE INSTRUÇÕES ANTES DE EMPREGAR O APARELHO.
- (CZ) PŘÍRUČKU UCHOVEJTE PRO PŘÍŠTÍ POUŽITÍ.
POZOR: PŘED POUŽITÍM PŘÍSTROJE SI PŘEČTĚTE PŘÍRUČKU K POUŽITÍ
- (EST) SEDA JUHENDIT ON SOOVITATAV SÄILITADA TULEVASE VAJADUSE JAKS.
TÄHELEPANU: LUGEGE ENNE KASUTAMIST HOOLIKALT KASUTUSJUHENDIT.
- (PL) PODRĘCZNIK DO ZACHOWANIA DLA ONOSZENIA SIĘ DOŃ W PRZYSZŁOŚCI.
UWAGA: PRZECZYTAĆ PODRĘCZNIK Z INSTRUKCJAMI PRZED UŻYCIEM SPRZĘTU.
- (SK) PŘÍRUČKU UCHOVAJTE PRE BUDÚCE POUŽITIE
POZOR: PRED POUŽITÍM PŘÍSTROJA SI PREČÍTAJTE PŘÍRUČKU NA POUŽITIE
- (HR) PREPORUČENO JE SAČUVATI OVAJ PRIRUČNIK ZA BUDUĆE KORIŠTENJE
UPOZORENJE: PRIJE KORIŠTENJA PAŽLJIVO PROČITAJTE OVE UPUTE.
- (HU) AZT JAVASOLJUK, HOGY A KÉSŐBBI FELHASZNÁLÁS ÉRDEKÉBEN GONDOSAN ŐRIZZE MEG AZ ÚTMUTATÓT.
FIGYELEM: A KÉSZÜLÉK HASZNÁLATA ELŐTT FIGYELMESEN OLVASSA VÉGIG A HASZNÁLATI ÚTMUTATÓT.
- (BG) ПРЕПОРЪЧИТЕЛНО Е ДА ПАЗИТЕ ТОВА РЪКОВОДСТВО ЗА БЪДЕЩИ СПРАВКИ.
ВНИМАНИЕ: ПРЕДИ УПОТРЕБА ПРОЧЕТЕТЕ ВНИМАТЕЛНО РЪКОВОДСТВОТО С ИНСТРУКЦИИ.



IPC



- I** ATTREZZATURA POLIVALENTE CHE CONSENTE DI LAVARE CON IL SISTEMA INIEZIONE-ESTRAZIONE OGNI TIPO DI SUPERFICIE: MOQUETTE, TAPPETI, POLTRONE, TENDAGGI, PAVIMENTI (MARMO, GOMMA, ECC.), PARETI, SEDILI D'AUTO. L'APPARECCHIO PUÒ ESSERE UTILIZZATO ANCHE COME SEMPLICE ASPIRALVERE-ASPIRALIQUIDI. I MODELLI IDRO SONO IN GRADO DI PURIFICARE L'ARIA ATTRAVERSO UNA FILTRAZIONE AD ACQUA. QUESTO APPARECCHIO È ADATTO PER L'USO COLLETTIVO, PER ESEMPIO IN ALBERGHI, SCUOLE, FABBRICHE, NEGOZI, UFFICI E IN RESIDENCE.
- GB** MULTIFUNCTION MACHINE WASHING EVERY KIND OF SURFACE WITH THE INJECTION-EXTRACTION SYSTEM: FOR CARPETS AND FITTED CARPETS, ARMCHAIRS, CURTAINS, FLOORS (MARBLE, RUBBER, AND SO ON), WALLS, CAR SEATS. THE DEVICE MAY BE USED ALSO AS A SIMPLE VACUUM CLEANER FOR DUST AND LIQUIDS. IDRO MODELS ARE ALSO SUITABLE TO PURIFY THE AIR THROUGH A WATER FILTRATION. THIS DEVICE IS SUITABLE FOR USING IN PUBLIC PLACES SUCH AS HOTELS, SCHOOLS, FACTORIES, SHOPS, OFFICES AND RESIDENTIAL HOTELS.
- F** APPAREIL MULTIFONCTIONNEL QUI PERMET DE NETTOYER AVEC LE SYSTÈME INJECTION-EXTRACTION CHAQUE SURFACE: MOQUETTE, TAPIS, FAUTEUILS, RIDEAUX, SOLS (MARBRE, CAOUTCHOUC, ETC.), MURS, SIÈGES DE LA VOITURE. L'APPAREIL PEUT ÊTRE UTILISÉ AUSSI COMME ASPIRATEUR SIMPLE DE POUSSIÈRE OU DE LIQUIDES. IDRO APPAREIL ADAPTÉ POUR ASPIRER AUSSI BIEN LES POUSSIÈRES QUE LES LIQUIDES ET POUR PURIFIER L'AIR PAR UNE FILTRACTION À EAU. CET APPAREIL PEUT ÊTRE UTILISÉ DANS DES ENDROITS PUBLIQUES, PAR EXEMPLE DES HÔTELS, DES ÉCOLES, DES USINES, DES MAGASINS, DES BUREAUX ET DES RÉSIDENCE-HÔTELS.
- D** DER VIELFÄLTIG BENUTZBARE SAUGAPPARAT FUNKTIONIERT MIT EINEM INJEKTIONS-AUSZUGS-SYSTEM UND WIRD FÜR DAS REINIGEN ALLER FLÄCHEN ENTWICKELT: MATTEN, TEPPICHE, SOFAS, GARDINEN, FUSSBÖDEN (AUS MARMOR, GUMMIE, USW.), WÄNDE UND AUTOSITZE. DAS GERÄT KANN AUCH ALS HERKÖMMLICHER STAUB- ODER FLÜSSIGKEITSSAUGER BENUTZT WERDEN. IDRO-EIN GERÄT, DAS SOWOHL STAUB ALS AUCH FLÜSSIGKEITEN AUFSAUGEN UND DURCH EINE WASSERFILTRATION DIE LUFT REINIGEN KANN. DAS REINIGUNGSGERÄT IST FÜR GROSSE GEBÄUDE UND FLÄCHEN KONZIPERT, WIE ZUM BEISPIEL FÜR HOTELS, RESIDENCEN, GESCHÄFTSHÄUSER, RESTAURANTS, FABRIKEN UND WERKSTÄTTEN.
- E** EQUIPO POLIVALENTE QUE CONSIENTE LAVAR MEDIANTE EL SISTEMA DE INYECCIÓN-EXTRACCIÓN TODO TIPO DE SUPERFICIE: MOQUETAS, ALFOMBRAS, BUTACAS, CORTINAJE, PISOS (MÁRMOL, GOMA, ETC.), PAREDES, ASIENTOS DE VEHÍCULOS. EL APARATO PUEDE TAMBIÉN SER EMPLEADO SIMPLEMENTE COMO ASPIRADOR DE POLVOS O DE LÍQUIDOS. IDRO-APARATO APTO PARA ASPIRAR TANTO POLVO COMO LÍQUIDOS, ASÍ COMO PARA PURIFICAR EL AIRE, GRACIAS A SU FILTRO DE AGUA. ESTE APARATO ES APTO PARA USOS COLECTIVOS, COMO POR EJEMPLO EN HOTELES, COLEGIOS, FÁBRICAS, TIENDAS, OFICINAS Y RESIDENCE.
- NL** MULTIFUNCTIONEEL APPARAAT WAARMEE ELK OPPERVLAKE MET HET SPROEI-EXTRACTIESYSTEEM GEREINIGD KAN WORDEN: TAPIJEN, KLEDEN, FAUTEUILS, GORDIJNEN, VLOEREN (VAN MARMER, RUBBER ENZ.), WANDEN EN AUTOSTOELN. HET APPARAAT KAN OOK ALS EENVOUDIGE DROEG- EN NATZUIGER GEBRUIKT WORDEN. IDRO - HET TOESTEL IS GESCHIKT OM ZOWEL STOFDEELTJES ALS VLOEISTOFDEELTJES OP DE ZUIGEN EN DE LUCHT TE ZUIVEREN VIA EEN WATERFILTER. DIT APPARAAT IS GESCHIKT VOOR HET GEBRUIK IN OPENBARE GEBOUWEN, BIJVOORBEELD IN DE HORECA, SCHOLEN, FABRIEKEN, WINKELS, KANTOREN EN BUNGALOWCOMPLEXEN.
- N** ET POLYVALENT APPARAT SOM MED INJEKSJON-EKSTRAKSJON SYSTEMET GJØR DET MULIG Å RENGJØRE ALLE TYPER OVERFLATER: GULVTEPPER, TEPPER, LENESTOLER, GARDINER, GULV (MARMOR, GUMMI, ETC.), VEGGER, BILSETER. APPARATET KAN OGSÅ BRUKES SOM EN ALMINNELIG STØVSUGER- VÅTSUGER. IDRO - APPARAT SOM ER BEREGNET PÅ Å SUGE OPP BÅDE STØV OG VÆSKE OG I TILLEGG RENSE LUFTEN VED HJELP AV ET VANNBASERT FILTER. DETTE APPARATET ER EGNET TIL KOLLEKTIVT BRUK, FOR EKSEMPEL PÅ HOTELLER, SKOLER, FABRIKKER, BUTIKKER, KONTORER OG I RESIDENSER.
- FIN** MONITOIMILAITTE, JONKA SUIHKU-IMUJÄRJESTELMÄN AVULLA VOIDAAN PUHDISTAA KAIKENLAISIA PINTOJA: KOKOLATTIAMATOT, MATOT, NOJATUOLIT, VERHOT, LATTIAT (MARMORI, KUMI, Y.M.), SEINÄT, AUTONISTUIMET. IDRO - LAITTEISTO, JOKA SOPII PÖLYN JA NESTEIDEN IMUUN SEKÄ ILMAN PUHDISTUKSEEN VESISUODATUSTA KÄYTTÄEN. LAITETTA VOIDAAN KÄYTTÄÄ MYÖS TAVALLISENA KUIVA/MÄRKÄIMURINA. TÄMÄ LAITE ON TARKOITETTU YLEISSIVOUKSEEN, ESIMERKIKSI HOTELLEISSA, KOULUISSA, TEHTAISSA, LIIKKEISSÄ, TOIMISTOISSA JA ASUNNOISSA.
- S** MULTIFUNKTIONELL UTRUSTNING SOM TILLÅTER ER ATT ARBETA MED ETT INJEKTIONS- OCH EXTRAKTIONSSYSTEM PÅ VARJE TYP AV UNDERLAG: HELTÄCKNINGSMATTOR, MATTOR, FÄTÖLJER, GARDINER, GOLV (MARMOR, GUMMI, ETC.), VÄGGAR, BILSTOLAR. APPARATEN KAN ÄVEN ANVÄNDAS SOM EN ENKEL DAMMSUGARE ELLER VÅTSKEUPPSUGARE. IDRO - APPARAT SOM PASSAR FÖR SUGA UPP BÅDE DAMM OCH VÅTSKOR OCH FÖR ATT RENS LUFTEN GENOM EN VATTENFILTRERING. DEN HÄR APPARATEN ÄR LÄMPLIG FÖR KOLLEKTIV ANVÄNDNING TILL EXEMPEL PÅ HOTELL, SKOLOR, FABRIKER, AFFÄRER, KONTOR OCH RESIDENS.
- DK** MULTIFUNKTIONS-UDSTYR TIL VASK AF ENHVER TYPE OVERFLADE VHA. ET INDSPRØJTNINGS/ UDTRÆKNINGS-SYSTEM, FX: GULVTÆPPER, TÆPPER, SOFAER, GARDINER, GULVE (MARMOR, GUMMI, ETC.), VÆGGE OG BILSÆDER. APPARATET KAN OGSÅ ANVENDES SOM EN ALMINDELIG STØV/VÆSKE-

SUGER. IDRO - APPARATET ER EGNET TIL STØV OG VÅDSUGNING SÅVEL SOM TIL AT RENSE LUFTEN MED ET VANDFILTER. DETTE APPARAT ER EGNET TIL BRUG PÅ STØRRE FACILITETER, SÅSOM HOTELLER, SKOLER, FABRIKKER, BUTIKKER, KONTORER OG STØRRE BOFÆLLESSKABER.

- (GR) ΕΞΟΠΛΙΣΜΕΝΗ ΣΥΣΚΕΥΗ ΠΟΛΛΑΠΛΗΣ ΧΡΗΣΗΣ Η ΟΠΟΙΑ ΕΠΙΤΡΕΠΕΙ ΤΟ ΠΛΥΣΙΜΟ ΜΕ ΤΟ ΣΥΣΤΗΜΑ ΕΓΧΥΣΗΣ-ΕΞΑΓΩΓΗΣ ΤΟΥ ΚΑΘΕ ΤΥΠΟΥ ΕΠΙΦΑΝΕΙΑΣ: ΜΟΚΕΤΕΣ, ΤΑΠΗΤΕΣ, ΠΟΛΥΘΡΟΝΕΣ, ΚΟΥΡΤΙΝΕΣ, ΔΑΠΕΔΑ (ΜΑΡΜΑΡΟ, ΛΑΣΤΙΧΟ, ΚΛΠ.), ΤΟΙΧΟΙ, ΚΑΘΙΣΜΑΤΑ ΑΥΤΟΚΙΝΗΤΟΥ. Η ΣΥΣΚΕΥΗ ΜΠΟΡΕΙ ΝΑ ΧΡΗΣΙΜΟΠΟΙΗΘΕΙ ΕΠΙΣΗΣ ΩΣ ΑΠΛΗ ΣΥΣΚΕΥΗ ΑΠΟΡΡΟΦΗΣΗΣ ΣΚΟΝΗΣ- ΑΠΟΡΡΟΦΗΣΗΣ ΥΓΡΩΝ. IDRO - ΣΥΣΚΕΥΗ ΚΑΤΑΛΛΗΛΗ ΓΙΑ ΝΑ ΑΠΟΡΡΟΦΑΕΙ ΣΚΟΝΗ ΚΑΙ ΥΓΡΑ ΚΑΙ ΝΑ ΚΑΘΑΡΙΖΕΙ ΤΟΝ ΑΕΡΑ ΜΕΣΩ ΦΙΛΤΡΑΡΙΣΜΑΤΟΣ ΣΕ ΝΕΡΟ. ΑΥΤΗ Η ΣΥΣΚΕΥΗ ΕΙΝΑΙ ΚΑΤΑΛΛΗΛΗ ΓΙΑ ΤΗ ΣΥΛΛΟΓΙΚΗ ΧΡΗΣΗ, ΓΙΑ ΠΑΡΑΔΕΙΓΜΑ ΣΕ ΞΕΝΟΔΟΧΕΙΑ, ΣΧΟΛΕΙΑ, ΕΡΓΟΣΤΑΣΙΑ, ΜΑΓΑΖΙΑ, ΓΡΑΦΕΙΑ ΚΑΙ ΣΕ ΟΙΚΗΜΑΤΑ.
- (P) EQUIPAMENTO POLIVALENTE QUE CONSENTE LAVAR COM O SISTEMA INJECCÃO - EXTRACÇÃO QUALQUER TIPO DE SUPERFÍCIE: ALCATIFAS, TAPETES, POLTRONAS, CORTINAS, PAVIMENTOS (DE MÁRMORE, BORRACHA, ETC.), PAREDES, ASSENTOS DE AUTOMÓVEIS. O APARELHO TAMBÉM PODE SER EMPREGADO SIMPLEMENTE COMO ASPIRADOR DE POEIRAS - ASPIRADOR DE LÍQUIDOS. IDRO - APARELHO PARA ASPIRAR TANTO PÓ COMO LÍQUIDOS E PARA PURIFICAR O AR ATRAVÉS DE UMA FILTRAGEM COM ÁGUA. ESTE APARELHO É APTO PARA O EMPREGO COLECTIVO, POR EXEMPLO, EM HOTÉIS, COLÉGIOS, FÁBRICAS, LOJAS, ESCRITÓRIOS E RESIDENCE.
- (CZ) VÍCEÚČELNÉ ZAŘÍZENÍ, VHODNÉ NA ČIŠTĚNÍ VŠECH TYPŮ POVRCHŮ POMOCÍ VSTRÍKOVÁNÍ-EXTRAKCE: KOBERCE, BEHOUNY, ČALOUNĚNÍ, ZÁVĚSY, PODLAHY (MRAMOR, PRYZŽ ATD.), ZDI, AUTOSEDAČKY, PRÍSTROJ MUŽE BYT POUŽITÝ TAKÉ POUZE JAKO VYSAVAČ PRACHU NEBO KAPALIN. IDRO - ZAŘÍZENÍ VHODNÉ PRO VYSÁVÁNÍ PRACHU I KAPALIN A NA ČIŠTĚNÍ VZDUCHU PROSTŘEDNÍCTVÍM FILTRACE VODY. TOTO ZAŘÍZENÍ JE VHODNÉ PRO VEŘEJNÉ BUDOVY, NAPŘÍKLAD HOTELY, ŠKOLY, TOVÁRNÝ, OBCHODY, KANCELÁŘE A REZIDENČNÍ BUDOVY.
- (EST) MULTIFUNKTSIONAALNE SEADE PESEB KÕIKI PINDASID SISSETÕMBAMISE-EEMALDAMISE SÛSTEEMI ABIL: VAIPADELE JA VAIPKATELELE, TUGITOOULIDELE, KARDINATELE, PÕRANDATELE (MARMOR, KUMM JA NII EDASI), SEINADELE, AUTOISTMETELE. SEADET VÕIB KASUTADA KA LIHTSA TOLMUIMEJANA TOLMU JA VEDELIKE JAOKS. IDRO - APARAAT, MIS SOBIB NII TOLMU KUI KA VEDELIKE IMEMISEKS JA VESIFILTRI ABIL ÕHU PUHASTAMISEKS. SEE SEADE SOBIB KASUTAMISEKS AVALIKES KOHTADES, NAGU HOTELLID, KOOLID, ÕHASED, KAULUSED, KONTORID JA KORTERHOTELLID.
- (PL) WYPOSAŻENIE WIELOFUNKCYJNE, KTÓRE POZWALA NA MYCIE SYSTEMEM WTRYSK – WYDOBYCIE KAŻDEGO TYPU POWIERZCHNI: WYKŁADZIN DYWANOPODOBNYCH, DYWANÓW, FOTELI, ZASŁON I FIRAN, PODŁÓG (MARMUR, GUMA ITP.), ŚCIAN, FOTELI SAMOCHODOWYCH. SPRZĘT MOŻE BYĆ UŻYWANY RÓWNIEŻ JAKO ZWYKŁY ODKURZACZ - PRZYRZĄD DO SSANIA PŁYNÓW. IDRO - URZĄDZENIE JEST PRZYSTOSOWANE DO SSANIA ZARÓWNO KURZU JAK PŁYNÓW I DO OCZYSZCZANIA POWIETRZA POPRZECZ FILTRACJĘ WODNĄ. SPRZĘT TEN NADAJE SIĘ DO UŻYCIA ZESPOŁOWEGO, NA PRZYKŁAD W HOTELACH, SZKOŁACH, FABRYKACH, SKLEPACH, BIURACH I W REZYDENCJACH.
- (SK) VIACÚČELNÉ ZARIADENÉ, VHODNÉ NA ČISTENIE VŠETKÝCH TYPOV POVRCHOV POMOCOU VSTREKOVANIA-EXTRAKCIE : KOBERCE, BEHŪNE, ČALUNENIE, ZÁVESY, PODLAHY (MRAMOR, GUMA ATD.), MŪRY, AUTOSEDAČKY. PRÍSTROJ MOŽE BYŤ POUŽITÝ AJ AKO VYŠAVAČ PRACHU ALEBO KVAPALÍN. IDRO - ZARIADENIE VHODNÉ PRE VYSÁVANIE PRACHU I KVAPALÍN A NA ČISTENIE VZDUCHU PROSTREDNÍCTVOM VODNEJ FILTRÁCIE. TOTO ZARIADENIE JE VHODNÉ PRE VEŘEJNÉ BUDOVY, NAPŘÍKLAD HOTELY, ŠKOLY, TOVÁRNE, OBCHODY, KANCELARIE A REZIDENČNÉ BUDOVY.
- (HR) VIŠENAMJENSKI UREĐAJ ZA PRANJE SVIH VRSTA POVRŠINA, ČISTI METODOM POPRSKAJ-USIŠI: ZA ČIŠĆENJE TERIHA, TEPISONA, FOTELJA, ZAVJESA, PODOVA (MRAMOR, GUMA, I TD.), ZIDOVA, AUTOMOBILSKIH SJEDALA. UREĐAJ SE MOŽE KORISTITI I KAO JEDNOSTAVNI USISAVAC ZA PRAŠINU I TEKUĆINE. IDRO MODELU SU PRIKLADNI ZA PROČIŠĆAVANJE ZRAKA, ZRAK SE FILTRIRA PROLASKOM KROZ VODU. UREĐAJ JE PRIKLADAN ZA KORIŠTENJE NA JAVNIM MJESTIMA KAO ŠTO SU HOTELI, ŠKOLE, TVORNICE, TRGOVINE, UREDI I STAMBENI PROSTORI.
- (HU) TÖBBFUNKCIÓS KÉSZÜLÉK INJEKCIÓS-EXTRAKCIÓS RENDSZERREL BÁRMILYEN TÍPUSÚ FELÜLET TISZTÍTÁSÁHOZ: SZŐNYEGEK, PADLÓSZŐNYEGEK, KAROSSZÉKEK, FÜGGÖNYÖK, (MÁRVÁNY, GUMI STB.) PADLÓK, FALFELÜLETEK, AUTÓÜLÉSEK. A KÉSZÜLÉK POR ÉS FOLYADÉKOK FELSZÍVÁSÁRA ALKALMAS, HAGYOMÁNYOS PORSZIVÓKÉNT IS HASZNÁLHATÓ. VÍZSZŰRŐ FUNKCIÓJUKNAK KÖSZÖNHETŐEN AZ IDRO TÍPUSVÁLTOZATOK A LEVEGŐ MEGTISZTÍTÁSÁRA IS FELHASZNÁLHATÓK. A KERESKEDELMI HASZNÁLATRA IS ALKALMAS KÉSZÜLÉK SZÁLLODÁKBAN, ISKOLÁKBAN, GYÁRTÓÜZEMEKBEN, ÜZLETEKBEN, IRODÁKBAN ÉS APARTMANOKBAN IS ALKALMAZHATÓ.
- (BG) МУЛТИФУНКЦИОНАЛНА МАШИНА ЗА ИЗМИВАНЕ И ИЗПИРАНЕ НА ВСЯКАВИ ВИДОВЕ ПОВЪРХНОСТИ СЪС СЪС ФУНКЦИЯ ЗА ПРЪСКАНЕ И ЕКСТРАКЦИЯ: ЗА КИЛИМИ, МОКЕТИ, ФОТЪОЙЛИ, ЗАБЕСИ, ПОДОВИ НАСТИЛКИ (ОТ МРАМОР, ГУМА И Т.Н.), СТЕНИ, СЕДАЛКИ НА АВТОМОБИЛИ. УРЕДЪТ МОЖЕ ДА СЕ ИЗПОЛЗВА СЪЩО И КАТО ОБИКНОВЕНА ПРАХОСМУКАЧКА ЗА ПРАХ И ТЕЧНОСТИ. МОДЕЛИТЕ С ВОДА IDRO СЪЩО ТАКА СА ПОДХОДЯЩИ ЗА ПРЕЧИСТВАНЕ НА ВЪЗДУХА ПОСРЕДСТВОМ ВОДНА ФИЛТРАЦИЯ. УРЕДЪТ Е ПОДХОДЯЩ ЗА УПОТРЕБА НА ОБЩЕСТВЕНИ МЕСТА, КАТО НАПРИМЕР ХОТЕЛИ, УЧИЛИЩА, ФАБРИКИ, МАГАЗИНИ, ОФИСИ И АПАРТХОТЕЛИ.

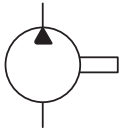

- I - Pompa idraulica a cilindrata costante a un senso di flusso
- GB - One-way flow fixed displacement hydraulic pump
- F - Pompe hydraulique à cylindrée constante à un sens de flux
- D - Hydraulische Konstantpumpe mit einerFlussrichtung
- E - Bomba hidráulica con movimiento constante del sentido de flujo
- NL - Hydraulische eenrichtingsstroom pomp met vaste cilinderinhoud
- N - Hydraulisk pumpe med konstant slagvolum med strøm i en retning
- FIN - Sylinteritilavuudeltaan vakiotyyppinen yhden virtaussuunnan hydraulipumppu
- S - Hydraulpump och konstant slagvolym i en flödesriktning
- DK - Hydraulisk pumpe med konstant cylindervolumen og fremløbsretning
- GR - Η υδραυλική αντλία με σταθερό κυλινδρισμό σε μια κατεύθυνση της ροής
- P - Bomba hidráulica a cilindrada constante em um sentido de fluxo
- CZ - Hydraulické čerpadlo se stálým zdvihovým objemem a jednosměrným tokem
- EST- Hüdrauliline silinderpump on konstantne voolu suunaga
- PL - Pompa hydrauliczna o stałej pojemności skokowej o jednokierunkowym przepływie.
- SK - Hydraulické čerpadlo so stálým zdvihovým objemom a jednosmerným tokom
- HR - Jednosmjerna zupčasta hidraulička pumpa
- HU - Állandó térfogatkiszorítású, hidraulikus szivattyú egyirányú folyadékáramlással
- BG - Еднопосочна хидравлична помпа с постоянен дебит



- I - ATTENZIONE: leggere il manuale di istruzioni prima di usare l'apparecchio.
- GB - ATTENTION: please read carefully the instruction manual before using.
- F - ATTENTION : lire le manuel des instructions avant d'utiliser l'appareil.
- D - ACHTUNG: bitte lesen Sie die Bedienungsanleitung vor der Benutzung sorgfältig durch.
- E - ATENCIÓN: leer el manual de instrucciones antes de utilizar el aspirador.
- NL - LET OP: aandachtig deze gebruiksaanwijzing vóór het gebruik lezen.
- N - ADVARSEL: les bruksanvisningen før apparatet tas i bruk.
- FIN - HUOM: lue käyttöopas ennen laitteen käyttöä
- S - OBS: läs bruksanvisningen innan du använder apparaten.
- DK - BEMÆRK: læs brugsanvisningen omhyggeligt før apparatet tages i brug.
- GR - ΠΡΟΣΟΧΗ: διαβάστε προσεκτικά το παρον βιβλιαριο οδηγιων πριν εκκινήσετε τον αναρροφητηρα.
- P - ATENÇÃO: ler o manual de instruções antes de empregar o aparelho.
- CZ - POZOR: před použitím přístroje si přečtete příručku k použití
- EST- TÄHELEPANU: lugege enne kasutamist hoolikalt kasutusjuhendit.
- PL - UWAGA: przeczytać podręcznik z instrukcjami przed użyciem sprzętu.
- SK - POZOR: pred použitím prístroja si prečítajte príručku na použitie
- HR - UPOZORENJE: Prije korištenja uređaja pažljivo pročitajte upute.
- HU - FIGYELEM: A készülék használatá előtt figyelmesen olvassa végig az útmutatót.
- BG - ВНИМАНИЕ: прочете внимателно ръководството с инструкции, преди да използвате уреда.



I - Questa simbologia verrà utilizzata per ricordare all'operatore di prestare la massima attenzione su operazioni che possono provocare lesioni, fino alla morte, all'operatore stesso oppure a persone o animali presenti nelle vicinanze. Inoltre le operazioni richiamate da questa simbologia potrebbero causare danneggiamenti anche irreparabili all'aspiratore.

GB - These symbols will be used to remind the operator to pay attention to operations that may cause lesions, including death, to the operator or to other people or animals nearby. Furthermore, the operations indicated by these symbols may cause damages, even irreparable ones, to the suction device.

F - Ces symboles seront utilisés pour rappeler à l'utilisateur de faire surtout attention aux opérations qui peuvent provoquer des lésions, même la mort, à l'opérateur ou aux personnes ou animaux présents. De plus, les opérations indiquées par ces symboles pourraient provoquer des dégâts, même irréparables, à l'aspirateur.

D - Diese Symbole weisen den Bediener darauf hin, dass bei allen Handlungen, die zu Verletzungen des Bedieners selbst oder sich in der Nähe befindlicher Personen oder Tiere führen bzw. Tödlich sein können, äußerste Vorsicht geboten ist. Die mit diesen Symbolen gekennzeichneten Funktionen können auch irreparable Schäden am Staubsauger verursachen.

E - Esta simbología debe ser utilizada para recordarle al operador que debe prestarle atención máxima a las operaciones que pueden provocar lesiones y hasta la muerte del operador mismo o de las personas o animales presentes en las cercanías. Además las operaciones a las que se refiere esta simbología podrían provocar daños bien irreparables al aspirador.

NL - Deze symbolen zullen gebruikt worden om aan de gebruiker te doen herinneren altijd zorgvuldig het toestel te gebruiken, omdat er operaties zijn, die letsel en ook de dood van de gebruiker of van mensen en dieren, die zich in de buurt bevinden, kunnen veroorzaken. Bovendien kunnen de operaties, die met deze symbolen worden aangeduid, schade - ook onherstelbare - aan de stofzuiger veroorzaken.

N - Disse symbolene kommer til å anvendes for å minne brukeren om å være veldig oppmerksom ved arbeidsutførelser som kan forårsake skader, til og med dødlige skader, på brukeren eller på personer og dyr som befinner seg i nærheten. De operasjoner som markeres med disse symbolene kan dessuten forårsake uopprettelige skader på støvsugeren.

FIN - Näiden symbolien tarkoitus on muistuttaa käyttäjää olemaan varuillaan, kun suoritetaan toimenpiteitä, jotka voivat vahingoittaa tai jopa aiheuttaa kuoleman käyttäjälle tai läheisyydessä oleville henkilöille tai eläimille. Toimenpiteet, joita nämä symbolit koskevat voivat lisäksi vahingoittaa imuria jopa pysyvästi.

S - Dessa symboler kommer att användas för att påminna användaren om att vara mycket uppmärksam vid operationer som kan orsaka skador, även dödliga skador, för användaren eller personer och djur som befinner sig i närheten. De operationer som markeras med dessa symboler kan dessutom orsaka obotliga fel på dammsugaren.

DK - Disse symboler bruges til at minde brugeren om at være ekstra opmærksom overfor operationer, der kan medfører skader, også dødsfarlige, på brugeren selv og på personer eller dyr i nærheden. De operationer, som angives med symbolerne, kan desuden medføre uoprettelige skader på støvsugeren.

GR - Αυτή η συμβολογία θα χρησιμοποιηθεί για να υπενθυμίσει στον χειριστή ότι πρέπει να δείχνει την μέγιστη προσοχή όταν εκτελεί ενέργειες που μπορούν να προκαλέσουν κακώσεις, ακόμη και τον θάνατο, στον ίδιο χειριστή ή σε πρόσωπα ή ζώα που βρίσκονται πλησίον. Επιπλέον



οι ανακαλούμενες απ' αυτή την συμβολογία ενέργειες θα μπορούσαν να προκαλέσουν ζημιές ακόμη και ανεπανόρθωτες στην ηλεκτρική σκούπα.

P - Esta simbologia deve ser empregada para lembrar ao operador que deve prestar a atenção máxima às operações que podem provocar lesões e até a morte do operador mesmo ou de as pessoas ou animais presentes nas cercanias. Ademais as operações às que se refere esta simbologia poderiam provocar danos bem irreparáveis ao aspirador.

CZ - Tyto symboly připomínají uživateli, aby věnoval maximální pozornost operacím, které mohou způsobit zranění, jež mohou končit smrtí, samotného uživatele nebo osob nebo zvířat nacházejících se v blízkosti. Kromě toho operace označené těmito symboly mohou poškodit vysavač i nevratným způsobem.

EST - Seda sümbolit kasutatakse, et tuletada kasutajale meelde maksimaalse ettevaatuse kasutamist operatsioonide ajal, mis võivad põhjustada kasutajale või läheduses viibivatele isikutele ja/või loomadele vigastusi või isegi surma. Lisaks võivad selle sümboliga märgistatud operatsioonid põhjustada jäädavaid kahjustusi tolmuimejale.

PL - Niniejsza symbolistyka będzie używana dla przypomnienia użytkownikowi o szczególnym uważaniu na operacje, które mogą powodować uszkodzenia, a nawet śmierć użytkownika albo innych osób lub zwierząt obecnych w pobliżu. Ponadto, operacje przytaczane w niniejszej symbolistyce mogłyby powodować uszkodzenia odkurzacza, również nieodwracalne.

SK - Tieto symboly pripomínajú užívateľovi, aby venoval maximálnu pozornosť operáciám, ktoré môžu spôsobiť zranenia a ktoré môžu končiť aj smrťou samotného užívateľa alebo osôb alebo zvierat nachádzajúcich sa v blízkosti. Okrem toho operácie označené týmito symbolmi môžu poškodiť vysávača a to aj trvale.

HR – Ovaj simbol podsjetit će korisnika da treba obratiti pažnju na radnje koje mogu uzrokovati ozljede pa čak i smrt korisnika, drugih osoba ili životinjama u blizini. Radnje označene ovim simbolom mogu izazvati trajnu i nepopravljivu štetu na uređaju.

HU - A fenti szimbólum az olyan feladatokra és tudnivalókra hívja fel a felhasználó figyelmét, amelyek elmulasztása vagy figyelmen kívül hagyása a közelben tartózkodó személyek vagy állatok sérülését, illetve adott esetben halálát okozhatják. Az ezekkel a szimbólumokkal jelzett feladatok és tudnivalók elmulasztása, illetve figyelmen kívül hagyása a fentiekben túlmenően a készülék károsodását vagy helyrehozhatatlan meghibásodását okozhatja.

BG - Тези символи са използвани, за да напомнят на оператора да бъде внимателен при извършването на операции, които може да причинят наранявания, включително такива, водещи до смърт на оператора или на други хора или животни, намиращи се наблизо. Освен това обозначените с тези символи операции може да доведат до повреди на вакуумното устройство, включително и непоправими такива.



INDICAZIONI DA OSSERVARE SCRUPOLOSAMENTE

- Questo apparecchio non è inteso per uso di persone (inclusi bambini di 8 anni e oltre) con ridotte capacità fisiche, sensoriali o mentali, o senza esperienza e conoscenza, a meno che abbiano ricevute istruzioni relativamente all'uso dell'apparecchio e siano controllati da una persona responsabile per la loro sicurezza.
- I bambini dovrebbero essere controllati in modo che non giochino con l'apparecchio.
- I componenti d'imballaggio possono costituire dei potenziali pericoli (es. sacco in plastica): riporli fuori della portata dei bambini, animali e persone non coscienti delle proprie azioni
- Per un corretto smaltimento dell'imballo seguire le legislazioni locali
- Ogni utilizzo diverso da quelli indicati sul presente manuale può costituire un pericolo, pertanto deve essere evitato
- **ATTENZIONE:** Gli operatori devono essere adeguatamente istruiti all'uso di questa macchina.
- **ATTENZIONE:** questo apparecchio deve essere immagazzinato tenendo conto del suo peso su un piano stabile, sicuro e non inclinato solo in ambienti chiusi e privi di umidità.
- **ATTENZIONE:** non usare all'aperto in condizioni di basse temperature
- **ATTENZIONE:** Non dirigere mai l'orifizio di aspirazione verso parti delicate del corpo – persone o animali – come occhi, orecchie, bocca, ecc.
- **ATTENZIONE:** se l'apparecchio è provvisto di una presa supplementare, non superare la potenza riportata sulla presa. La non osservanza di questa norma può causare incendi e danni anche mortali all'utilizzatore.
- **ATTENZIONE:** l'apparecchio non è idoneo ad ambienti protetti contro le scariche elettrostatiche.
- **ATTENZIONE:** usare soltanto le spazzole fornite con l'apparecchio o quelle specificate nel manuale di istruzioni. L'uso di altre spazzole può compromettere la sicurezza.
- **ATTENZIONE:** non lasciare incustodito l'apparecchio funzionante, togliere sempre la spina dalla presa di corrente in caso di inutilizzo e comunque tenerlo fuori dalla portata di bambini o di persone non coscienti dei propri atti.
- **ATTENZIONE:** in caso di fuga di schiuma o liquido spegnere il motore.
- **ATTENZIONE:** in caso di ribaltamento si raccomanda di rialzare l'apparecchio prima di spegnere il motore.
- **ATTENZIONE:** quando si utilizza il battitappeto non superare la potenza riportata sulla presa accessori supplementare. Assicurarsi che la tensione di alimentazione dell'elettrotensile corrisponda a quanto riportato dell'etichetta dati tecnici dell'aspiratore. La non osservanza di queste regole può causare incendi e danni anche mortali all'utilizzatore.
- **ATTENZIONE:** la presa accessori supplementare va utilizzata esclusivamente quando l'apparecchio è in configurazione per aspirazione di polvere. La non osservanza di queste regole può causare incendi e danni anche mortali all'utilizzatore.
- **ATTENZIONE:** Questo apparecchio non è adatto a raccogliere polvere pericolosa. Non aspirare sostanze/ miscele incandescenti, infiammabili, esplosive, tossiche. La temperatura massima ammessa di utilizzo è 40°C / 104°F.
- Prima di essere utilizzato l'apparecchio deve essere montato correttamente in ogni sua parte. Verificare che gli elementi filtranti previsti siano correttamente montati ed efficienti.
- L'apparecchio deve essere utilizzato, montato, riparato e trasportato su un piano stabile e sicuro non inclinato.
- Accertarsi che i valori elettrici indicati sul blocco motore (sulla targa dati tecnici) corrispondano a quelli della rete cui si intende collegare l'apparecchio e che la presa sia conforme alla spina dell'apparecchio.
- Non aspirare acqua da recipienti, lavandini, vasche, ecc.
- Non usare o aspirare detersivi aggressivi poiché potrebbero danneggiare l'apparecchio.
- Per l'impiego di detersivi o liquidi per la pulizia, seguire le istruzioni aggiuntive presenti sui prodotti impiegati compreso l'eventuale uso di dispositivi di protezione individuale.
- Non aspirare materiali che possono danneggiare gli elementi filtranti (es. pezzi di vetro, metallo ecc).
- Non tirare mai o alzare l'apparecchio utilizzando il cavo elettrico.
- Non immergere l'apparecchio in acqua per la pulizia, né lavarlo con getti d'acqua.
- Non dirigere mai il getto su fonti elettriche.
- Non usare mai la pompa a vuoto o a ciclo continuo per non danneggiarla e rispettare i tempi di pausa riportati sull'etichetta dati tecnici.
- A termine lavoro, scaricare la pressione azionando il rubinetto a pompa spenta.
- Togliere sempre la spina dalla presa di corrente prima di effettuare qualsiasi tipo di intervento.
- Controllare regolarmente il cavo di alimentazione alla ricerca di danni, quali tagli abrasioni screpolature o invecchiamento. Sostituire il cavo prima di usarlo ulteriormente.
- La sostituzione del cavo danneggiato deve essere fatta dal servizio di assistenza tecnica o da personale competente autorizzato da una qualifica riconosciuta.
- Utilizzando prolunghie elettriche, assicurarsi che queste abbiano almeno la stessa sezione del cavo di alimentazione e che non entrino in contatto con liquidi o superfici conduttive.
- Il sensore di livello (galleggiante) ha la funzione di arrestare l'aspirazione quando il fusto è pieno di liquido o in caso di ribaltamento; procedere regolarmente alla sua pulizia controllando anche che non presenti danneggiamenti e sostituirlo se necessario.
- Terminare le operazioni di lavaggio facendo funzionare la pompa con ½ litro d'acqua limpida fino a completo svuotamento del serbatoio
- Procedere alla pulizia dell'apparecchio in ogni sua parte dopo l'uso; vuotare i serbatoi, scuotere i filtri e passare un panno umido sulle superfici prima di riporlo.
- La pulizia non deve essere eseguita dai bambini di 8 anni e oltre se non supervisionati.
- Manutenzioni e riparazioni devono essere effettuate sempre da personale autorizzato dal costruttore o da una qualifica riconosciuta; le parti che eventualmente si guastassero vanno sostituite solo con ricambi originali.
- **ATTENZIONE:** è vietata qualsiasi modifica all'apparecchio. La manomissione comporta il decadimento del certificato del costruttore della garanzia oltre che provocare incendi, danni fino alla morte dell'utilizzatore.
- Il fabbricante declina ogni responsabilità per danni causati a persone o cose in seguito al mancato rispetto di queste istruzioni o se l'apparecchio viene usato in modo irragionevole.

RUMOROSITÀ: Valori misurati conformemente alle norme EN 60704 - 1 (1997) / EN 60704 - 2 - 1 (2001). La misurazione A del livello di pressione acustica della macchina è <80 dB (A). Sotto condizioni di alimentazione sfavorevoli, l'apparecchio può causare cadute di tensione transitorie.

- This appliance is not to be used by people (Including 8-year-old and older children) with reduced physical, sensorial or mental capacities or without any experience and knowledge, unless they did not receive instructions relative to the use of the appliance and are controlled by a person responsible for their safety.
- Children should be controlled so that they didn't play with the appliance.
- The packaging components could constitute potential dangers (as for example plastic bags): they must be kept away from children's reach and from other people or animal not conscious of their actions.
- For a proper disposal of the packaging follow the local laws
- Any different use from that indicated in this manual could constitute a danger, therefore, it must be avoided
- ATTENTION: operators must be properly trained to use these machines.
- ATTENTION: this equipment must be stored according to its weight on a stable, safe and not inclined plane in closed and without dampness environment.
- ATTENTION: do not use outdoors when temperatures are low.
- ATTENTION: don't ever point the suction opening towards delicate parts of the body – of people or animals - such as eyes, ears, mouth, etc.
- ATTENTION: if the appliance is fitted with a supplementary plug, do not exceed the power reported on the plug. Non-compliance with this norm could cause fires and damages even lethal to the user.
- ATTENTION the appliance is not suitable for areas protected against electrostatic discharges.
- ATTENTION: use only the brushes supplied with the appliance or those specified in the instruction manual. Using other brushes could jeopardize safety.
- ATTENTION: do not leave the functioning appliance unattended, always remove the plug from the socket when not using the appliance and store it away from the reach of children or people who are not conscious of their own actions.
- ATTENTION: in case of foam or liquid discharge switch off immediately.
- ATTENTION: in case tipping over, lift the appliance before switching off.
- ATTENTION: when using the carpet cleaner do not exceed the power recorded on the aspirator supplementary accessories plug. Ensure that the feeding voltage of the electro-utensil corresponds to that recorded of the tag of the aspirator's technical data. Non-compliance with these rules could cause fire and lethal damages to the user.
- ATTENTION: the supplementary accessories plug is to be used only when the appliance is set for dust suction. The inobservance of these rules may lead to causing fires and constitute mortal danger to the user.
- ATTENTION: this appliance is not suitable for recollection of dangerous dust.
Do not exhaust toxic, explosive, flammable or incandescent substances. The maximum temperature allowed is 40°C / 104°F.
- Every part of the appliance must be correctly assembled before using it.
Verify, furthermore, that the filtering elements have been correctly and efficiently assembled.
- The appliance must be operated, installed, repaired and handled on a steady, safe and not inclined plane.
- Ascertain that the values indicated on the engine block (on the technical data label) correspond to those of the network to which you intend to connect the appliance and that the socket is compatible with the plug.
- Do not aspire water from containers, sinks, basins, etc.
- Do not aspire aggressive detergents because they could damage the appliance.
- For the employment of detergents or cleaning fluids follow the supplementary instructions on the products, including the possible use of personal protection devices.
- Do not aspire materials that could damage the filtering elements (such as glass, metal etc.).
- Do not ever pull or lift the appliance through the electrical cable.
- Do not immerge the appliance into water and neither use water jets to clean it.
- Do not ever aim the jet towards electric sources.
- Do not use the pump uselessly or continuously and respect the pause periods described on the technical data tab.
- When work is completed, relieve the pressure using the faucet with the pump turned off.
- Always remove the plug from the socket before performing any operation.
- Regularly control the feeding cable looking for damages, cracks or ageing. Substitute the cable before using it further.
- The substitution of the damaged cable must be done by the tech assistance service or by competent authorized personnel with recognized qualification.
- When using electrical extensions, make sure that these are compatible with the power cable and that it does not touch liquids or conductive surfaces.
- The level sensor (float) has the function to stop the vacuuming when the tank is full of fluids or in case of overturning; carry out routine cleaning checking that it has no damage and change it if necessary.
- Finish the cleaning operations activating the pump with ½ liter of clear water until the complete emptying of the tank.
- Clean every part of the appliance after using it; empty the tanks, shake the filters and use humid cloth over its surface before storing it.
- Cleaning operation cannot be carried out by 8-year-old and older children when they are not supervised by adults.
- Specialized personnel must always carry out maintenance and repairs; any damaged part must be substituted with original spare parts.
- ATTENTION: it is forbidden to carry out changes to the appliance. Tampering could cause fires and damages even lethal to the user and the forfeiture of the guarantee.
- The manufacturer declines any responsibility for damages caused to people or things due to non-compliance with these instructions or if the appliance is unreasonably used.

NOISE LEVEL: VaValues measured according to EN 60704 - 1 (1997) / EN 60704 - 2 - 1 (2001) rules. Measurement A for the sound pressure level of the machine is <80 dB (A) Under unfavorable feed conditions, the appliance may cause temporary drops in voltage.

F INDICATIONS A OBSERVER SCRUPULEUSEMENT

- Cet appareil n'est pas conçu pour être utilisé par des personnes (compris les enfants de 8 ans et plus) ayant des capacités physiques, sensorielles ou mentales réduites ou n'en ayant pas l'expérience et la connaissance, à moins qu'elles aient reçu les instructions relatives à l'utilisation de l'appareil et qu'elles soient contrôlées par une personne responsable de leur sécurité.
- Les enfants devraient être contrôlés de façon à ce qu'ils ne jouent pas avec l'appareil.
- Les composants, l'emballage peuvent constituer des dangers potentiels (ex. Sac en plastique): les mettre donc hors de la portée des enfants et des autres personnes ou animaux non conscients de leurs actions.
- Pour une correcte élimination de l'emballage suivre les législations locales.
- Toute utilisation différente de celles indiquées dans ce manuel peut constituer un danger, elle doit donc être évitée.
- ATTENTION: Les opérateurs doivent être convenablement instruits à l'utilisation de cet appareil.
- ATTENTION: Cet appareil doit être stocké en considérant son poids sur un plan stable, sûr et pas incliné, seulement en milieux fermés et dépourvus d'humidité.
- ATTENTION: ne pas utiliser en extérieur, par basses températures.
- ATTENTION: Ne jamais diriger l'orifice d'aspiration vers des endroits sensibles du corps - personnes ou animaux - comme les yeux, les oreilles, la bouche, etc.
- ATTENTION: si l'appareil est doté d'une prise supplémentaire, ne pas dépasser la puissance reportée sur la prise. La non observation de cette norme peut causer des incendies et des blessures même mortelles à l'utilisateur.
- ATTENTION: l'appareil n'est pas adapté à des environnements protégés contre les décharges électrostatiques.
- ATTENTION: utiliser seulement les brosses fournies avec l'appareil ou celles spécifiées dans le manuel d'instructions. L'utilisation d'autres brosses peut compromettre la sécurité.
- ATTENTION: ne pas laisser l'appareil en marche sans surveillance, toujours débrancher la prise de courant en cas d'inutilisation et tenir hors de portée des enfants ou des personnes inconscientes de leurs actes.
- ATTENTION: en cas de sortie de mousse ou de liquide, éteindre immédiatement.
- ATTENTION: en cas de renversement, nous recommandons de relever l'appareil avant de l'éteindre.
- ATTENTION: lors de l'utilisation de l'aspiro-batteur, ne pas dépasser la puissance reportée sur la prise supplémentaire des accessoires de l'aspirateur. S'assurer que la tension d'alimentation de l'électroménager corresponde à ce qui est reporté sur l'étiquette des données techniques de l'aspirateur. La non observation de ces règles peut causer des incendies et des blessures même mortelles à l'utilisateur.
- ATTENTION: la prise accessoires supplémentaires doit être utilisée uniquement quand l'appareil est en configuration d'aspiration de la poussière. La non observation de ces règles peut causer des incendies ou des dommages qui peuvent être mortels pour l'utilisateur.
- ATTENTION: Cet appareil n'est pas adapté pour recueillir les poussières dangereuses. Ne pas aspirer des substances ou des mélanges incandescents, inflammables, explosifs, toxiques. La température maximale d'utilisation admise est 40°C / 104°F
- Avant d'être utilisé, l'appareil doit être monté correctement dans chacune de ses parties. Vérifier aussi que les éléments filtrants soient correctement montés et efficaces.
- L'appareil doit être utilisé, assemblé, réparé et transporté sur un plan stable et sûr, pas incliné.
- S'assurer que les caractéristiques électriques indiquées sur le bloc moteur correspondent à celles du réseau auquel on souhaite connecter l'appareil, et que la prise soit conforme à la fiche de l'appareil.
- Ne pas aspirer d'eau des récipients, des lavabos, des baignoires, etc.
- Ne pas aspirer de détergents agressifs car ils pourraient endommager l'appareil.
- Pour l'utilisation de produits d'entretien ou de liquides ménagers, suivre les instructions complémentaires présentes sur les produits utilisés, comprenant l'éventuelle utilisation de dispositifs de protection individuels
- Ne pas aspirer de matériels qui peuvent endommager les éléments filtrants (ex. morceaux de verre, de métal, etc.).
- Ne jamais tirer ou soulever l'appareil en utilisant le câble électrique.
- Ne pas plonger l'appareil dans l'eau pour le laver et ne pas le laver avec un jet d'eau.
- Ne jamais diriger le jet sur des sources électriques
- Ne pas utiliser la pompe à vide ou à un cycle continu, afin de ne pas l'endommager et respecter les temps de pause indiqués sur l'étiquette de données techniques
- À la fin du travail, abaisser la pression en actionnant le robinet quand la pompe est éteinte
- Toujours ôter la fiche de la prise de courant avant d'effectuer tout type d'intervention.
- Contrôler régulièrement le câble d'alimentation pour rechercher des dommages comme les craquelures ou l'usure. Substituer le câble avant de l'utiliser de nouveau.
- Le remplacement du câble endommagé doit être effectué par le service d'assistance technique ou par du personnel compétent autorisé par une qualification reconnue.
- En cas d'utilisation de rallonges électriques, s'assurer que celles-ci ont au moins la même section de câble d'alimentation et qu'elles n'entrent pas en contact avec des liquides ou des surfaces conductrices.
- Le flotteur a la fonction d'arrêter l'aspiration quand le conteneur est plein de liquide ou en cas de renversement, contrôler régulièrement qu'il ne présente pas de dommages et que le glissement ne soit pas bloqué. Procéder au nettoyage ou au remplacement dès que nécessaire.
- Terminer les opérations de lavage en faisant fonctionner la pompe avec ½ litre d'eau claire jusqu'à ce que le réservoir soit complètement vide.
- Procéder au nettoyage de tous les composants de l'appareil après utilisation, vider les réservoirs, secouer les filtres et passer un chiffon humide sur les surfaces avant de les remonter.
- Le nettoyage ne doit pas être fait par les enfants de 8 ans et plus s'ils ne sont pas supervisés.
- Les entretiens et les réparations doivent toujours être effectués par un personnel spécialisé: les pièces éventuellement en panne doivent être substituées seulement avec des pièces de rechange originales.
- ATTENTION: toute modification à l'appareil est interdite. L'altération de l'appareil peut provoquer des incendies, des blessures même mortelles à l'utilisateur, en plus de l'annulation de la garantie.
- Le fabricant décline toute responsabilité pour des dommages causés à des personnes ou à des choses suite au non respect de ces instructions ou si l'appareil est utilisé de manière non raisonnable.

BRUIT: Les valeurs ont été mesurées en conformité avec les normes EN 60704 - 1 (1997) / EN 60704 - 2 - 1 (2001). La mesure A du niveau de pression acoustique de l'appareil est de <80dB (A). Sous des conditions d'alimentation défavorables, l'appareil peut causer des baisses de tension transitoires.

D STRENG ZU BEFOLGENDE ANWEISUNGEN

- Dieses Gerät darf nicht von Personen (Einschließlich Kinder mit 8 Jahren und älter) mit körperlichen, sensuellen oder geistigen Behinderungen oder ohne Erfahrung oder Kenntnis benutzt werden, es sei denn, sie haben Anleitungen über den Gebrauch des Geräts erhalten und werden von einer Person beaufsichtigt, die für ihre Sicherheit verantwortlich ist.
- Kinder sollten beaufsichtigt werden, sodass sie nicht mit dem Gerät spielen.
- Die Verpackungselemente können mögliche Gefahren darstellen (z.B. Plastiktüte): für Kinder und andere Personen, die sich ihrer Handlungen nicht bewusst sind, oder Tiere unzugänglich aufbewahren.
- Um ordnungsgemäß die Verpackung zu beseitigen, folgen Sie die Ortsanweisungen.
- Jeder andere Gebrauch als der von diesem Handbuch angegebene kann eine Gefahr darstellen und ist daher zu vermeiden.
- ACHTUNG: Die Bediener sollen entsprechend ausgebildet werden, um diese Maschine zu betreiben.
- ACHTUNG: Dies Gerät soll bei Berücksichtigung seines Gewichtes, d.h. auf einer standfesten, sicheren, nichtgelehnten Fläche und nur auf Hallenlager ohne Feuchteiteingelagert werden.
- ACHTUNG: nicht bei niedrigen Temperaturen im Freien benutzen.
- ACHTUNG: Die Saugöffnung nie auf empfindliche Körperteile - von Menschen wie von Tieren - wie Augen, Ohren, Mund ect. Richten.
- ACHTUNG: Wenn das Gerät mit einer Zusatzbuchse ausgestattet ist, darf die auf der Buchse aufgeführte Leistung nicht überschritten werden. Die Nichtbeachtung dieser Vorschrift kann Brände und Verletzungen, auch tödliche, beim Benutzer zur Folge haben.
- ACHTUNG: Das Gerät ist nicht geeignet für Umgebungen, die gegen elektrostatische Entladungen geschützt sind.
- ACHTUNG: Nur die mit dem Gerät gelieferten Bürsten benutzen oder solche, die im Anleitungshandbuch genau angegeben werden. Der Gebrauch anderer Bürsten kann die Sicherheit beeinträchtigen.
- ACHTUNG: Lassen Sie den laufenden Apparat nie unbeaufsichtigt. Ziehen Sie immer den Netzstecker aus der Steckdose, wenn der Apparat nicht benutzt wird und halten Sie ihn außer Reichweite von Kindern oder unverantwortlichen Personen.
- ACHTUNG: Bei einem Auslaufen von Flüssigkeit oder Schaum sofort ausschalten.
- ACHTUNG: Bei einem Umkippen wird empfohlen, das Gerät vor dem Ausschalten wieder aufzurichten.
- ACHTUNG: Bei der Benutzung des Teppichklopfers ist die auf der Zusatzbuchse der Zubehörteile des Saugers angegebene Leistung nicht zu überschreiten. Prüfen, dass die Versorgungsspannung des Elektrowerkzeugs mit dem technischen Datenetikett des Saugers übereinstimmt. Die Nichtbeachtung dieser Regeln kann Brände und Verletzungen, auch tödliche, beim Benutzer zur Folge haben.
- ACHTUNG: Der Anschluß für Zusatzzubehör darf ausschließlich für das Saugen von Staub verwendet werden. Ein Ignorieren dieser Anweisung kann Brand, und andere auch tödliche Folgen für den Benutzer haben.
- ACHTUNG: Dieser Apparat ist nicht geeignet, um gefährlichen Staub aufzusaugen. Nicht glühende, entzündbare, explosive oder giftige Substanzen aufsaugen. Die maximale zulässige Gebrauchstemperatur ist 40°C / 104°F
- Das Gerät muss vor dem Gebrauch korrekt montiert werden. Ferner ist zu prüfen, dass die Filterelemente korrekt montiert und leistungsfähig sind.
- Das Gerät soll nur auf einer standfesten, sicheren und nicht gelehnten Fläche betrieben, montiert, repariert und befördert werden.
- Versichern Sie sich, daß die elektrischen Daten, die auf dem Motorblock angegeben sind, mit denen des Netzes übereinstimmen, an das der Apparat angeschlossen werden soll, und daß der Netzstecker des Apparats zur Steckdose passt.
- Kein Wasser aus Behältern, Waschbecken, Wannen, etc. aufsaugen.
- Keine aggressiven Reinigungsmittel aufsaugen, da diese das Gerät beschädigen könnten.
- Bei Benutzung von Detergens oder flüssige Reinigungsmittel, sind die auf den angewandten Produkte angegebenen Hinweise zu verfolgen, einschliesslich die eventuelle Benutzung von individuelle Schutzmassnahmen.
- Keine Materialien aufsaugen, die die Filterelemente beschädigen können (z.B. Glassplitter, Metall, etc.)
- Gerät niemals durch Benutzung des Stromkabels ziehen oder heben.
- Gerät zur Reinigung nicht in Wasser eintauchen oder mit einem Wasserstrahl waschen.
- Strahl niemals auf Stromquellen richten.
- Die Pumpe nie leer laufen lassen, um sie nicht zu beschädigen. Respektieren Sie die Zeit-Intervalle, die auf dem Etikett mit den technischen Daten angegeben sind.
- Nach beendeter Arbeit, lassen Sie den Druck ab, indem Sie bei abgeschalteter Pumpe den Hahn betätigen.
- Ziehen Sie immer den Netzstecker aus der Steckdose, bevor Sie mit dem abgeschalteten Apparat hantieren.
- Versorgungskabel immer auf Schäden wie Risse oder Alterserscheinungen kontrollieren. Kabel vor einer weiteren Benutzung ersetzen.
- Das Ersetzen eines defekten Stromkabels muß vom technischen Service oder von qualifiziertem Personal ausgeführt werden.
- Versichern Sie sich beim Verwenden eines Verlängerungskabel, daß dieses die gleiche Kabel-Dimension wie das Versorgungskabel des Apparats hat und vermeiden Sie den Kontakt der Kabel mit Flüssigkeiten oder leitfähigen Oberflächen.
- Der Schwimmer hat die Funktion den Sauger abzustellen, wenn der Behälter voll ist oder wenn er kippt; kontrollieren Sie regelmäßig, daß dieser nicht beschädigt ist und daß er sich frei bewegen kann. Reinigen oder ersetzen Sie ihn, wenn es nötig ist.
- Beenden Sie das Auswaschen, indem Sie die Pumpe mit einem ½ Liter sauberen Wassers laufen lassen bis der Behälter ganz leer ist.
- Reinigen Sie den Apparat nach dem Gebrauch in allen Teilen; leeren Sie die Behälter, klopfen Sie die Filter aus und wischen Sie den Apparat mit einem Tuch ab.
- Die Reinigung darf nicht von Kinder mit 8 Jahren und älter durchgeführt, wenn sie nicht von Erwachsenen beaufsichtigt werden.
- Wartungen und Reparaturen müssen immer von Fachpersonal ausgeführt werden; eventuell beschädigte Teile sind nur durch Originalersatzteile zu ersetzen.
- ACHTUNG: jede Veränderung des Geräts ist verboten. Die Änderung kann neben dem Verfall der Garantie Brände und Verletzungen, auch tödliche, für den Benutzer zur Folge haben.
- Der Hersteller übernimmt keine Haftung für Schäden, die als eine Folge der Nichtbeachtung dieser Anleitungen oder bei einem Missbrauch des Geräts Schäden an Gegenständen oder Personen verursachen.

GERÄUSCHEMISSIONEN: Diese Werte sind gemäss EN 60704 - 1 (1997)/ EN 60704 - 2 - 1 (2001) Normen abgemessen. Abmessung A für das Niveau des Schalldrucks des Geräts ist < 80 dB (A) Unter ungünstigen Zuführungsbedingungen kann es beim Gebrauch zu einer kurzfristigen Absenkung der Spannung kommen.

E INDICACIONES A CUMPLIR ESCRUPULOSAMENTE

- Este aparato no está destinado para uso por parte de personas (incluidos los niños de 8 años y más) con discapacidades físicas, sensoriales o mentales, o sin experiencia y conocimiento, a menos que hayan recibido instrucciones relativas al uso del aparato y sean vigilados por una persona responsable de su seguridad.
- Los niños deberían estar vigilados con el fin de evitar que jueguen con el aparato.
- Los componentes del embalaje pueden constituir potenciales peligros (por ejemplo, bolsa de plástico): mantenerlos por tanto fuera del alcance de los niños y otras personas o animales no conscientes de sus propias acciones.
- Para la correcta eliminación del embalaje seguir la legislación local.
- Toda utilización diferente de aquéllas indicadas en el presente manual, puede constituir un peligro, por lo cual debe evitarse.
- ATENCIÓN: Los operadores deben ser instruidos adecuadamente en el uso de esta máquina.
- ATENCIÓN: Este aparato debe ser almacenado teniendo en cuenta su peso, sobre una base estable, segura y no inclinada en ambientes cerrados y privados de humedad.
- ATENCIÓN: No usar al aire libre en condiciones de bajas temperaturas.
- ATENCIÓN: Jamás dirigir el orificio de aspiración sobre partes delicadas del cuerpo - personas o animales - como ojos, orejas, boca, etc.
- ATENCIÓN: si el aparato está provisto de una toma suplementaria, no superar la potencia indicada en la misma. El incumplimiento de esta norma puede causar incendios y daños incluso mortales al utilizador.
- ATENCIÓN: el aparato no es idóneo para ambientes protegidos contra las descargas electroestáticas.
- ATENCIÓN: usar solamente los cepillos proporcionados con el aparato o aquéllos especificados en el manual de instrucciones. El uso de otros cepillos puede comprometer la seguridad.
- ATENCIÓN: No abandonar el aparato en funcionamiento, desenchufar siempre que no lo esté utilizando y guardarlo fuera del alcance de niños o personas no conscientes de sus actos.
- ATENCIÓN: en caso de fuga de espuma o líquido, apagar inmediatamente.
- ATENCIÓN: en caso de vuelco, se recomienda volver a levantar el aparato antes de apagarlo.
- ATENCIÓN: cuando se utilice el sacudidor de alfombras, no superar la potencia indicada en la toma suplementaria para accesorios del aspirador. Asegurarse de que la tensión de alimentación del utensilio eléctrico corresponda a aquélla indicada en la etiqueta de datos técnicos del aspirador. El incumplimiento de estas reglas puede causar incendios y daños incluso mortales al utilizador.
- ATENCIÓN: El enchufe accesorio suplementar es utilizado exclusivamente cuando el aparato está configurado para aspiración de polvo. No seguir estas reglas puede causar incendios y daños mortales al usuario.
- ATENCIÓN: Ese aparato no es adecuado para recoger polvo peligroso. No aspirar sustancias o mezclas incandescentes, inflamables, explosivas, tóxicas. La temperatura máxima permitida en el uso es 40°C / 104°F.
- Antes de ser utilizado, el aparato debe estar montado correctamente en cada una de sus partes. Además, comprobar que los elementos filtrantes estén correctamente montados y funcionen de forma eficiente.
- El aparato debe ser utilizado, montado, reparado y transportado sobre una base estable y segura no inclinada.
- Asegurarse de que los valores eléctricos en el bloque del motor correspondan a aquellos de la red a la cual se conectará el aparato e que el tomacorriente sea compatible con el enchufe del aparato.
- No aspirar agua de recipientes, lavabos, bañeras, etc.
- No aspirar detergentes agresivos ya que podrían dañar el aparato.
- Para el uso de detergentes o líquidos para la limpieza, siga las instrucciones adicionales presentes en los productos utilizados, incluso el uso de dispositivos de protección individual.
- No aspirar materiales que puedan dañar los elementos filtrantes (por ejemplo, trozos de cristal, metal, etc.)
- No tirar nunca del aparato o levantarlo utilizando el cable eléctrico.
- No sumergir el aparato en agua para la limpieza, ni lavarlo con chorros de agua.
- No dirigir nunca el chorro hacia fuentes eléctricas.
- No usar la bomba inútilmente o en ciclo continuo para no dañarla y respetar los tiempos de pausa descritos en la tabla de datos técnicos.
- Al terminar el trabajo, descargar la presión accionando la llave de paso con la bomba apagada.
- Sacar siempre el enchufe del tomacorriente antes de realizar cualquier tipo de intervención.
- Controlar regularmente el cable de alimentación con el fin de buscar daños, tales como fisuras o deterioro. Sustituir el cable antes de usarlo ulteriormente.
- La sustitución del cable dañado debe ser hecha por un servicio de asistencia técnica o por personal competente autorizado con una cualificación reconocida.
- Utilizando extensiones eléctricas, asegurarse de que esas sean compatibles con el cable de alimentación e que no entren en contacto con líquidos o superficies conductoras.
- El flotador tiene la función de parar la aspiración cuando el barril está lleno de líquidos o en caso en que se derrumbe; verificar regularmente que no este dañado y que sus movimientos no sean impedidos. Limpiar o substituir siempre que sea necesario.
- Terminar las operaciones de limpieza haciendo funcionar la bomba con ½ litro de agua limpia hasta que se vacíe completamente el tanque.
- Limpiar el aparato en todas sus partes después de utilizarlo; vaciar los tanques, agitar los filtros y pasar una tela húmeda en su superficie antes de almacenar.
- La limpieza no debe ser realizado por niños de 8 años y más si no supervisado.
- Mantenuciones y reparaciones deben ser realizadas siempre por personal especializado; las partes que eventualmente se averíen, deben sustituirse sólo con recambios originales.
- ATENCIÓN: está prohibido realizar cualquier modificación al aparato. La manipulación puede provocar incendios, daños incluso mortales al utilizador más allá del vencimiento de la garantía.
- El fabricante declina toda responsabilidad por daños causados a personas o cosas debidos al faltado respeto de estas intrucciones o si el aparato es usado de forma irrazonable.

RUIDO: Los valores han sido medidos en conformidad con las normas EN 60704 - 1 (1997) / EN 60704 - 2 - 1 (2001). El valor de la medida A del nivel de presión acústica de la máquina es <80 dB(A). Bajo condiciones de alimentación desfavorables, el aparato puede provocar caídas de tensión transitorias.

- Dit toestel mag niet gebruikt worden door personen (Inclusief kinderen van 8 jaar en ouder) met beperkte fysieke, sensorische of mentale eigenschappen, of zonder ervaring en kennis, tenzij deze instructies hebben gekregen over het gebruik van het toestel en gecontroleerd worden door een persoon die verantwoordelijk is voor hun veiligheid.
- Controleer in het bijzonder dat kinderen niet kunnen spelen met het toestel.
- Delen van de verpakking kunnen mogelijk gevaarlijk zijn (bv. plastic zakjes): leg ze dus buiten bereik van dieren, kinderen en andere personen die niet bewust zijn van hun handelingen.
- Voor een correcte ontmanteling van de imballage volg de lokale aanwijzingen.
- Alle gebruikswijzen verschillend van die beschreven in deze handleiding kunnen potentieel gevaarlijk zijn.
- OPGELET: De operatoren moeten goed worden opgeleid in het gebruik van deze machine.
- OPGELET: deze apparatuur moet opgeslagen worden rekening houdend met zijn gewicht op een stabiel, veilig niet hellend vlak, alleen in gesloten vochtvrije omgeving.
- OPGELET: Niet in de openlucht gebruiken bij lage temperatuur omstandigheden.
- OPGELET: het toestel is niet geschikt voor omgevingen beschermd tegen elektrostatische ontladingen.
- OPGELET: gebruik enkel de borstels die bij het toestel werden bijgeleverd of die vermeld staan in de handleiding. Het gebruik van andere borstels kan de veiligheid in gevaar brengen.
- OPGELET: het werkend apparaat niet onbewaakt laten, bij ongebruik altijd de stekker uit het stopcontact halen en in ieder geval buiten het bereik houden van kinderen en personen die zich niet bewust zijn van hun eigen daden.
- OPGELET: schakel het toestel onmiddellijk uit indien schuim- of vloeistofflekken bemerkt worden.
- OPGELET: indien het toestel omvalt moet het eerst terug rechtgezet worden alvorens het uit te schakelen.
- OPGELET: bij gebruik van de tapijtenklopper mag het vermogen vermeld op de extra aansluiting voor accessoires van de stofzuiger niet overschreden worden. Controleer dat de voedingsspanning van het toestel overeenstemt met de technische gegevens vermeld op het etiket van de stofzuiger. Indien deze instructies niet nageleefd worden kan dit leiden tot brand en zelfs tot dodelijke ongelukken voor de bediener.
- OPGELET: het extra opzetstuk dient alleen gebruikt te worden als het apparaat in stofzuigconfi guratie is. De niet-naleving van deze regels kan leiden tot brand en kan schade berokkenen aan de gebruiker, of zelfs diens dood veroorzaken.
- OPGELET: dit apparaat is niet geschikt voor het vergaren van gevaarlijk stof. Gloeiende, ontvlambare, explosieve, giftige mengsel/middelen niet opzuigen. De maximale toegestane gebruikstemperatuur is 40°C / 104°F.
- Alvorens het toestel te gebruiken moeten alle onderdelen correct gemonteerd worden. Controleer bovendien dat de filtrerende elementen correct en efficiënt gemonteerd werden.
- De apparatuur moet gebruikt, gemonteerd, hersteld en vervoerd worden op een stabiel en veilig niet hellend vlak
- Zich ervan verzekeren dat de elektrische waarden zoals aangegeven op het motorblok overeenkomen met die van het net waaraan men het apparaat beoogt te verbinden en dat het contact conform met de stekker van het apparaat is.
- Zuig geen water op uit recipiënten, lavabo's, badkuipen, enz.
- Zuig geen agressieve detergenten op, daar deze het toestel kunnen beschadigen.
- Bij gebruik van detergenten of reinigingsvloeistoffen, volg de aanvullende aanwijzingen aanwezig op de gebruikte producten, daarbij inbegrepen het eventueel aanwenden van persoonlijke beschermingsmiddelen.
- Zuig geen materiaal op dat de filterelementen kan beschadigen (bv. stukjes glas, metaal, enz. . .).
- Trek nooit aan het elektrisch snoer van het toestel om het te verplaatsen of naar boven te trekken.
- Dompel het toestel nooit onder water om het schoon te maken en was het ook nooit onder een waterstraal.
- Richt de straal nooit op elektrische inrichtingen.
- Om schade te voorkomen de pomp nooit onbelast of continue gebruiken en de pauzes respecteren zoals vermeld op het label met de technische data.
- Aan het einde van de werkzaamheden de druk wegnemen door de kraan te openen als de pomp uitstaat.
- Altijd eerst de stekker uit het stopcontact halen alvorens over te gaan tot enigerlei werkzaamheid.
- Controleer regelmatig het elektrisch snoer: dit mag niet beschadigd (aanwezigheid van barsten) of versleten zijn. Indien dit wel het geval is moet het snoer vervangen worden alvorens het toestel terug gebruikt wordt.
- De vervanging van de beschadigde kabel dient te worden uitgevoerd door de technische assistentie dienst of door bekwaam personeel gemachtigd door erkend certificaat.
- Bij het gebruik van elektrische verlengsnoeren zich ervan verzekeren dat deze tenminste dezelfde doorsnede hebben als de voedingskabel en dat ze niet in contact komen met vloeistoffen of geleidende oppervlakten.
- De drijver zorgt ervoor dat de zuiging stopt zodra het vat vol vloeistof is of in het geval deze omvalt; regelmatig controleren op beschadigingen en dat hij goed beweegt. Overgaan tot reiniging of vervanging zodra dit nodig is.
- De wasbeurten eindigen door de pomp te laten lopen met een ½ liter schoon water totdat de tank helemaal leeg is.
- Na gebruik overgaan tot de reiniging van elk deel van het apparaat; de tank legen, de filters schudden en alvorens terugplaatsing de oppervlakten afdoen met een vochtige doek.
- De reiniging moet niet door kinderen van 8 jaar of ouder uigevoerd worden zonder toezicht.
- Onderhoud en herstellingen moeten steeds uitgevoerd worden door gespecialiseerd personeel; onderdelen die eventueel beschadigd zijn mogen uitsluitend door originele vervangstukken vervangen worden.
- OPGELET: alle wijzigingen op het toestel zijn verboden. Geknoei met het toestel kan leiden tot brand en zelfs tot dodelijke ongelukken voor de bediener en doet tevens de garantie vervallen.
- De fabrikant is niet verantwoordelijk voor schade aan personen of zaken ten gevolge van de niet naleving van deze instructies of wanneer het toestel op een onredelijke wijze gebruikt wordt.

LAWAAIERIGHEID: Waarden gemeten overeenkomstig met de normen EN 60704 - 1 (1997) / EN 60704 - 2 - 1 (2001). De A meting van de geluidsdruk van het toestel is <80 dB (A) Onder ongunstige stroomvoorzieningsomstandigheden, kan het toestel tijdelijke spanningsverliezen veroorzaken.

N INSTRUKSER SOM MÅ FØLGES NØYE

- Dette apparatet er ikke beregnet til personer (inkludert barn fra 8 år og oppover) med reduserte fysiske, følelsesmessige eller mental kapasitet, eller som ikke innehar den nødvendige erfaring og kunnskap, dersom de ikke har mottatt veiledning i hvordan apparatet brukes eller dersom de ikke kontrolleres av en person som er ansvarlig for deres sikkerhet.
- Barn må kontrolleres slik at de ikke leker med apparatet.
- Emballasjedelene kan være farlige (f.eks. plastikkposer). Oppbevar dem derfor utilgjengelig for barn og dyr som ikke er bevisste egne handlinger.
- Følg det lokale regelverket for å avfallsbehandle emballasjen på riktig måte.
- Enhver bruk av apparatet som er forskjellig fra det som oppgis i denne bruksanvisningen kan være farlig, og må derfor unngås.
- FORSIKTIG: Operatøren må få den riktige opplæringen for bruk av denne maskinen.
- FORSIKTIG: ved lagring av apparatet må en ta hensyn til dens vekt og den må plasseres på et stabilt, sikkert og horisontalt underlag i lukkede omgivelser uten fuktighet.
- FORSIKTIG: må ikke brukes utendørs ved lave temperaturer.
- FORSIKTIG: Vend aldri ledningen mot delikate kroppsdelersom øyne, ører, munn etc – uanset om kroppsdelene tilhører personer eller dyr.
- FORSIKTIG: dersom apparatet er utstyrt med en tilleggskontakt, må en ikke overskride styrken som er merket av på kontakten. Dersom disse forholdsreglene ikke følges, kan dette medføre brann og skade, som i verste fall også kan føre til døden for brukeren.
- FORSIKTIG: apparatet er ikke egnet for omgivelser som er beskyttet mot elektrostatisk utslipp.
- FORSIKTIG: benytt kun børstene som leveres sammen med apparatet eller de som spesifiseres i brukerveiledningen. Bruken av andre børster kan kunne redusere sikkerheten.
- FORSIKTIG: Gå aldri fra apparatet mens det står på, trekk alltid støpselet ut fra kontakten, når det ikke er i bruk og oppbevar utilgjengelig for barn eller personer som ikke er bevisst om deres egne gjerninger.
- FORSIKTIG: dersom skum eller væske renner over, må en slå av apparatet med det samme.
- FORSIKTIG: dersom apparatet velter, må det rettes opp for det slås av.
- FORSIKTIG: ved bruk av teppebankeren, må en ikke overskride styrken som står merket på kontakten for tilleggsutstyr på sugeren. De må forsikre dem om at spenningen i forsyningen av det elektriske apparatet tilsvarer det som er avmerket på etiketten med tekniske data på sugeren. Dersom disse reglene ikke følges, kan dette medføre brann og skade som i verste fall kan føre til døden for brukeren.
- FORSIKTIG: tilbehørkabelen brukes bare når apparatet står i støvsugning konfigurasjon. Hvis brukeren ikke følger reglene, kan brann eller skader, og også død, oppstå.
- FORSIKTIG: Dette apparatet er ikke beregnet på sugning af farlig støv. Sug ikke substanser/ glødende, brannfarlige, eksplosive eller giftige stoffer. Maksimaltemperaturen tillatt når apparatet er i bruk er 40°C / 104°F.
- Før apparatet tas i bruk må alle deler være montert på korrekt måte. I tillegg må en kontrollere at de filtrerende elementene er monterte på riktig måte og at de fungerer effektivt.
- Apparatet må brukes, monteres, repareres og transporteres på et sikkert, stabilt og horisontalt underlag.
- Kontroller at de elektriske verdier som er på motorblokken tilsvarer verdiene til netverket som apparatet skal tilsluttes og at kontakten er kompatibel med apparatets støpselet.
- Sug ikke opp vann fra beholdere, vasker, kar, osv.
- Sug aldri opp sterke vaskemiddel fordi dette vil kunne skade apparatet.
- Ved bruk av vaskemiddel eller flytende rengjøringsmiddel, følg tilleggsinstruksene på produktene som benyttes inkludert bruk av eventuell individuell beskyttelse.
- Sug aldri opp material som kan kunne skade de filtrerende elementene (f.eks. glassbiter, metall osv.)
- Apparatet må aldri trekkes eller løftes etter den elektriske ledningen.
- Dypp aldri apparatet i vann ved rengjøring, og vask det heller aldri med direkte vannstråler.
- Led aldri strålene mot elektriske kilder.
- Bruk aldri pumpen på tomgang eller kontinuerlig for å unngåe beskadigelser og tag hensyn til tiden for pause anviset i den tekniske informasjonen.
- Ved arbeidets opphør, loss trykken gjennom å åpne ventilen når pumpen er av.
- Trekk alltid støpselet ut innen hvilken som helst intervensjon.
- Kontroller strømledningen med jevne mellomrom for å se om den er skadet, f.eks. om den er revnet eller slitt. Bytt eventuelt ut strømledningen før apparatet på nytt tas i bruk.
- Skiftet av en beskadiget kabel må bare utføres av tekniker eller av autorisert servicepersonale.
- Ved bruk av en kabelførlengelse, kontroller om denne minst har samme seksjon til strømledningen og om den ikke står i kontakt med væske eller elektrisk ledende overfl. ater.
- Flåte kroppen hjelper til å stoppe sugningen når tanken er full med væske eller i tilfelle af vending; Kontroller regelmessig at det ikke er skader og at apparatets gang ikke har vært forhindret. Fortsett med støvsugningen eller med skiftet om nødvendig.
- Slutt vaskingen ved å sette i gang pumpen med 0.5 liter rent vann helt til tankens fullstendig uttømming.
- Fortsett med rengjøringen av apparatets deler etter bruk; tøm tanken, rist filtrene og rengjør overfl. aterne ved å tørke dem med en fuktig klut før apparatet settes bort.
- Renholdet må ikke utføres av barn på 8 år og oppover uten at de får hjelp av voksne.
- Vedlikehold og reparasjoner må alltid utføres av faglært personale. De delene som eventuelt måtte skades, skal kun skiftes ut med originaldelene.
- FORSIKTIG: en hvilken som helst forandring på apparatet er forbudt. Tukling med apparatet kan medføre brann og skade som i verste fall kan føre til døden for brukeren i tillegg til at garantien ikke lenger gjelder.
- Produsenten fraskriver seg ethvert ansvar for skader påført personer eller ting grunnet manglende respekt for denne bruksanvisningen eller dersom apparatet blir brukt på en uansvarlig måte.

STØY: Verdier målt i overensstemmelse med EN 60704 - 1 (1997) / EN 60704 - 2 - 1 (2001). Måling A av lydtryknivået på maskinen er <80 dB (A). Ved ugunstige strømtilførselsvilkår, kan apparatet forårsake idertidige spenningsfall.

FIN OHJEITA, JOITA TULEE NOUDATTAA HUOLELLISESTI

- Tätä laitetta ei ole tarkoitettu henkilöiden käytettäväksi (mukaan lukien 8-vuotiaat ja sitä vanhemmat lapset), joiden fyysisen, henkinen tai aistien suorituskyky on alentunut tai joilla ei ole riittävää kokemusta ja tietoja laitteen käytöstä poikkeuksena henkilöt, jotka on koulutettu laitteen käyttöön ja joiden toimintaa valvoo turvallisuudesta vastaava henkilö.
- Lapsia tulee valvoa, jotta he eivät leiki laitteella.
- Pakkauksen osat voivat olla vaaratekijöitä (esim. muovipussit): laita ne siten lasten tai omista toimistaan vastuunkyvttömiä henkilöiden sekä eläimien ulottumattomiin.
- Pakkauksen hävittämisessä on noudatettava paikallisia määräyksiä.
- Muu kuin tässä oppaassa osoitettu käyttö voi aiheuttaa vaaratilanteita ja siten sitä tulee välttää.
- HUOMIO: Työntekijöitä on opastettava tämän koneen käyttöön asianmukaisella tavalla.
- HUOMIO: tämä laite on varustettava painoonsa sopivalla vakaalla, tukevalla ja kallistamattomalla tasolla, suljetussa tilassa, jossa ei ole kosteutta.
- HUOMIO: ei saa käyttää ulkoilmassa alhaisissa lämpötiloissa.
- HUOMIO: Älkää koskaan suunnatko imurin suuosaa ihmisten tai eläinten herkkiä ruumiinosia kohti, kuten silmät, korvat, suu jne.
- HUOMIO: jos laite on varustettu lisäpistorasialla, älä ylitä pistorasian osoittamaa tehoa. Tämän ohjeen noudattamatta jättäminen voi aiheuttaa tulipaloja ja myös kuolemaan johtavia vahinkoja käyttäjälle.
- HUOMIO: laite ei sovellu ympäristöihin, jotka ovat suojattu elektrostaattisista purkauksista vastaan.
- HUOMIO: käytä ainoastaan harjoja, jotka on toimitettu laitteen kanssa tai jotka on määritelty käyttöohjeissa. Muiden harjojen käyttö voi vaarantaa turvallisuuden.
- HUOMIO: Älkää jättäkö toiminnassa olevaa laitetta vaile huoltoon, ottakaa aina kosketin pois virtalähteestä kun ette käytä konetta; joka tapauksessa, pitäkää laite pois lasten ja sellaisten henkilöiden saatavilta, jotka eivät vastaa teoistaan.
- HUOMIO: mikäli laitteesta vuotaa vaahtoa tai nestettä, sammuta se välittömästi.
- HUOMIO: mikäli laite kaatuu, suositellaan nostamaan se pystyyn ennen sen sammuttamista.
- HUOMIO: mattosuulaketta käytettäessä älä ylitä imurin apuvälineiden lisäpistorasiassa osoitettua tehoa. Varmista, että sähkölaitteen syöttöjännite vastaa imurin avokilven osoittamaa arvoa. Tämän ohjeen noudattamatta jättäminen voi aiheuttaa tulipaloja ja myös kuolemaan johtavia vahinkoja käyttäjälle.
- HUOMIO: Lisälaitte-liittymää saa käyttää vain kun laite on konfi guroitu pölyn imurointiin. Näiden sääntöjen rikkominen voi aiheuttaa laitteen käyttäjälle tulipaloja ja jopa kuolemaan johtavia vaurioita.
- HUOMIO: Tämä laite ei sovi vaarallisen pölyn keräämiseen. Älkää imuroiko tulsia, syttyviä, räjähtäviä, myrkyllisiä aineita/sekoitteita. Korkein sallittu käyttölämpötila on 40°C /140°F.
- Ennen käyttöä laitteen kaikki osat tulee asentaa huolellisesti

- ja oikein. Lisäksi tarkista, että suodattavat elementit on asennettu oikein ja että ne toimivat tehokkaasti.
- Laitteen käytön, asennuksen, korjaamisen ja kuljetuksen aikana sitä on pidettävä vakaalla, tukevalla ja kallistamattomalla tasolla.
- Varmistakaa että moottoriosassa ilmaistut sähköarvot vastaavat sen sähköverkon arvoja johon aiotte liittää koneen, sekä että käyttämänne pistorasia on sopiva koneen pistokkeelle.
- Älä imuroi vettä astioista, lavuaareista, ammeista, jne.
- Älä imuroi voimakkaita pesuaineita, koska ne voivat vahingoittaa laitetta.
- Puhdistusaineiden ja -nesteiden käytön yhteydessä on seurattava käytettyjen tuotteiden omia ohjeita, sekä käytettävä tarpeen vaatiessa henkilönsuojaimia.
- Älä imuroi materiaaleja, jotka voivat vahingoittaa suodattavia elementtejä (esim. lasinpaljoja, metallia, jne.)
- Älä koskaan vedä tai nosta laitetta sähköjohdosta.
- Älä upota laitetta veteen sen puhdistamiseksi äläkä pese sitä vesisuihkulla.
- Älä koskaan kohdistu suihkua virtalähteitä kohti.
- Älkää koskaan käyttäkö pumppua tyhjiälläan tai jatkuvalla käynnillä ettei se vahingoitu; noudattakaa teknisten tietojen etiketin antamia väliaikaohjeita.
- Kun lopetatte käytön, poistakaa paine hanan kautta kun kone on sammutettu.
- Ottakaa aina pistoke pois sähköverkosta ennen minkä tahansa toimenpiteen tai korjauksen suorittamista.
- Tarkista säännöllisesti syöttöjohto vaurioituneen kuten halkeamien tai vanhenemisen havaitsemiseksi. Vaihda vaurioitunut johto ennen kuin käytät laitetta uudelleen.
- Rikkoontuneen kaapelin voi vaihtaa vain teknisen huollon henkilökunta tai asiantunteva valtuutettu henkilö.
- Jos käytätte jatkojohtoja, varmistakaa että niillä on sama läpileikkaus kun syöttökaapelilla ja että ne eivät pääse kosketuksiin nesteiden tai sähköä johtavien pintojen kanssa.
- Kohon tehtävä on pysäyttää imu kun säilytysastia on täynnä tai jos se kaatuu; tarkistakaa säännöllisesti että siinä ei ole vikoja ja että sen kulku ei ole tukossa. Puhdistakaa tai vaihtakaa se tarpeen mukaan.
- Lopettakaa pesutoimenpiteet käyttämällä pumppua ½ litralta puhdasta vettä kunnes säiliö on täysin tyhjä.
- Puhdistakaa laitteen kaikki osat käytön jälkeen; tyhjentäkää säiliöt, avistelkaa suodattimet ja puhdistakaa ulkoiset osat kostealla pyyhkeellä ennen laitteen säilyttämistä.
- Puhdistusta ei saa antaa 8-vuotiaiden tai sitä vanhempien lasten suorittavaksi ilman valvontaa.
- Huolto ja korjaukset tulee antaa tehtäväksi aina erikoistuneelle henkilöstölle; mahdollisesti vaurioituneet osat tulee korvata ainoastaan alkuperäisillä varaosilla.
- HUOMIO: on kielletty suorittamasta mitään muutoksia laitteeseen. Laitteen luvaton käsittely voi aiheuttaa tulipaloja tai jopa kuolemaan johtavia vahinkoja takuun laukeamisen lisäksi.
- Valmistaja kieltäytyy kaikesta vastuusta sekä henkilö- että esinevahingoissa, jotka ovat seurausta näiden ohjeiden noudattamatta jättämisestä tai jos laitetta käytetään sopimattomalla tavalla.

MELUN TASO: Arvot mitattu normien EN 60704 - 1 (1997) / EN 60704 - 2 - 1 (2001) mukaisesti Koneen äänenpaineen tason mitta A on <80 dB (A) Huonoissa virran syöttöolosuhteissa laite voi aiheuttaa ohimenevää jännitehäviötä.

S ANVISNINGAR SOM NOGGRANT SKA FÖLJAS

- Denna apparat är inte avsedd att användas av personer (inklusive barn fr.o.m. 8 år) med nedsatt fysisk, psykisk eller sensorisk förmåga eller av personer som saknar erforderliga kunskaper och erfarenhet om inte han först får instruktioner om användningen och använder apparaten under översyn av en säkerhetsansvarig person.
- Barn bör endast få använda apparaten under översyn av en vuxen person för att säkerställa att apparaten inte används som en leksak.
- Förpackningskomponenterna kan vara farliga (till exempel plastpåsar): de bör förvaras utom räckhåll för barn och personer eller djur som inte är medvetna om sina egna handlingar.
- Följ lokala lagstiftningar för ett korrekt bortskaffande av emballaget.
- Om apparaten inte används till de i instruktionerna avsedda ändamål, kan det leda till faror. Därför bör detta undvikas.
- VARNING: Operatörerna måste vara utbildade för att använda den här maskinen.
- VARNING: den här apparaten ska lagras på en stabil, säker och rak yta med tanke på dess vikt och endast på en stängd och fuktfri plats.
- VARNING: använd inte utomhus i låga temperaturer.
- VARNING: Rikta aldrig munstycket mot delikata kroppsdelar, såsom ögon, ören, mun o.s.v., oavsett om de tillhör personer eller djur.
- VARNING: Om apparaten är utrustad med en extra stickkontakt, använd alltid spänning som inte överskrider den på stickkontakten angivna spänningen. Detta är för att undvika brand och skador och även dödsfall.
- VARNING: Apparaten är inte avsedd för användning i område skyddade mot elektrostatiska urladdningar.
- VARNING: Använd alltid de med dammsugaren levererade borstar eller de borstar angivna i bruksanvisningen. Användningen av andra borstar kan minimera säkerheten.
- VARNING: Lämna aldrig apparaten utan tillsyn när den är igång, dra alltid stickproppen ut från vägguttaget när apparaten inte är i användning och förvara utom räckhåll för barn eller personer som inte är medvetna om sina egna handlingar.
- VARNING: Vid utsläpp av skum eller vätska, stäng av apparaten omedelbart.
- VARNING: Vid tippning, lyft apparaten upp innan avstängning.
- VARNING: När mattborsten användas, överskrid inte spänningen angiven på tillbehörets stickkontakt. Se till att inmatningsspänningen till den elektriska apparaten motsvarar denna angiven på etiketten till dammsugarens tekniska data. Om dessa anvisningar inte följs, kan detta leda till brand och dödsfall.
- VARNING: Den extra stickkontakten får endast användas då apparaten är i dammsugningsfunktion. Om dessa anvisningar inte följs, kan detta leda till brand och kan utgöra dödsfara till användaren.
- VARNING: Denna apparat är inte avsedd att suga upp farligt damm. Dammsugaren får inte suga upp ämnen som är toxiska, explosiva, brännfarliga eller glödande. Den maximala temperaturen tillåten under användningen är 40°C/104°F.
- Varje del till apparaten måste vara installerad korrekt innan användningen. Se till att alla fi lterkomponenter är korrekt och duktigt monterade.
- Apparaten ska användas, monteras, repareras och transporteras på en stabil, säker och rak yta.
- Se till att värden angivna på motorblocken motsvarar värden till nätverket som Ni ansluter apparaten till och att vägguttaget är kompatibelt med stickkontakten.
- Använd inte dammsugaren till att suga upp vatten ur behållare, vaskar, bassänger, osv.
- Använd inte dammsugaren till att suga upp aggressiva rengöringsmedel därför att dem kan skada apparaten.
- För en användning av rengöringsmedel, följ instruktionerna på produkterna som används. Använd eventuellt även personliga skyddsutrustningar.
- Använd inte dammsugaren till att suga upp ämnen som kan skada filterelementerna (såsom glas, metall osv.).
- Dra eller lyft aldrig apparaten med hjälp av nätsladden.
- Sänk aldrig ned apparaten i vatten och använd aldrig vattenström till att rengöra den.
- Rikta aldrig strömmen mot elektriska utvägar.
- Använd aldrig pumpen utan ändamål eller på lång tid och observera alltid tiderna för paus på tabellen som finns i de tekniska data.
- Efter användning, lös ut lufttrycket med hjälp av handtaget efter att pumpen är avstängd.
- Dra alltid ut stickkontakten ur eluttaget innan vad som helst operation.
- Kontrollera regelbundet nätsladden med avseende på skador, sprickor eller åldrande. Byt ut kabeln innan Ni fortsätter med apparatens användning.
- En skadad kabels skifte får endast utföras av tillverkaren eller av en auktoriserad fackman.
- Vid användning av en förlängningskabel, se till att den är kompatibel med nätsladden och att den inte står i kontakt med vätskor eller elektriskt ledande ytor.
- Tanken upphör sin funktion när cylindern är fylld med vätskor eller vid tippning. Kontrollera regelbundet med avseende på skador och på att dess funktion inte är förhindrat. Rengör eller byt ut vid behov.
- Avsluta rengöringen vid att stänga på pumpen med 0.5 liter rent vatten tills tankens kompletta tömning.
- Rengör varje del till apparaten efter användning, skudda fi ltrarna och torka av ytorna med en fuktig trasa innan du ställer undan apparaten.
- Rengöringen får inte utföras av barn fr.o.m. 8 år förutom om de övervakas.
- Auktoriserad personal bör alltid utföra underhåll och reparation; skadade delar bör bytas ut med originalreservdelar.
- VARNING: det är absolut förbjudet att utföra ingrepp i apparaten. Otillåtna ingrepp kan leda till brand och skador och även död och de leder till att produktens garanti förfaller.
- Tillverkaren fränsäger sig allt ansvar för skador på personer eller ämne försakade av användning som inte är i enlighet med denna bruksanvisning eller av olämplig användning.

LJUDNIVÅ: Värden uppmätta enligt normerna EN 60704 - 1 (1997) / EN 60704 - 2 - 1 (2001). Mätning A av maskinens ljudtrycksnivå är <80 dB (A). Vid ogynnsamma strömtillförsel förhållanden kan apparaten orsaka tillfälliga spänningsfall.

DK INSTRUKTIONER SOM SKAL FØLGES OMHYGGELIGT

- Apparatet må ikke bruges af personer (deri omfattet børn på 8 år og derover) med nedsat fysisk, sensorisk eller psykisk funktionsevne. Samtidig må apparatet ikke bruges af personer uden erfaring eller kendskab til apparatet, med mindre de har fået præcise instruktioner og er under opsyn af en person som har ansvaret for deres sikkerhed.
- Børn skal være under opsyn for at sikre, at de ikke leger med apparatet.
- Emballagens komponenter kan være farlige (f.eks. plastikposen). Hold dem derfor uden for børns, dyrs og andre uansvarlige personers rækkevidde.
- Følg de gældende lokale love med hensyn til bortkastning af emballagen.
- Enhver brug, som ikke er beskrevet i brugermanualen, kan være farlig og bør derfor undgås.
- ADVARSEL: Operatørerne skal være passende instrueret til betjening af denne maskine.
- ADVARSEL: Dette apparat skal opmagasineres på en passende måde med henblik på dets vægt på et stabilt og sikkert og ikke hældende plan, og kun i lukkede og fugtfri rum.
- ADVARSEL: brug ikke apparatet udendørs ved lave temperaturer.
- ADVARSEL: Rett aldrig ledningen mot delikate kropsdele som øjne, ører, mund o s v - uanset om kropsdelene hører till personer eller dyr.
- ADVARSEL: hvis apparatet har et ekstra stik må styrken angivet på stikket ikke overskrides: det kan føre til brand og selv dødelige skader på personen som bruger apparatet.
- ADVARSEL: apparatet er ikke egnet til rum som er beskyttet mod elektrostatisk udladninger.
- ADVARSEL: brug kun børster som er leveret med apparatet eller som er angivet i brugermanualen. Brugen af andre børster kan være farlig.
- ADVARSEL: Forlad aldrig apparatet uden opsyn, når det er tændt, tag stikket altid af stikkontakten, når det ikke er i brug og opbevar utilgængelig for børn eller personer som ikke er bevidst om deres egne gerninger.
- ADVARSEL: sluk for apparatet hvis der løber skum eller væske ud.
- ADVARSEL: hvis apparatet vælter skal det rejses før det slukkes.
- ADVARSEL: når tæppebankeren benyttes må styrken ikke overstige styrken som er angivet på apparatets stik til el-tilbehør. Tæk at el-værktøjets spænding svarer til spændingen som er angivet på apparatet. Hvis disse regler ikke overholdes kan det føre til brand eller selv dødelige skader på personen som bruger apparatet.
- ADVARSEL: extra tilbehørskabeln bruges bare når apparatet er i støvsugning konfiguration. Hvis brugeren ikke følger reglerne, kan brand eller skade, og også død, opstå.
- ADVARSEL: Dette apparat er ikke egnet til sugning af farlig støv. Sug ikke substanser/ glødende, brændbare, eksplosive eller giftige stoffer. Maksimaltemperaturen tilladen når apparatet er i brug er 40°C / 104°F.
- Før apparatet tages i brug, skal alle dele monteres korrekt. Tæk at filterne er påmonteret og fungerer korrekt.
- Apparatet skal anvendes, monteres og transporteres på et stabilt og sikkert ikke hældende plan.
- Kontrollér at de elektriske værdier som er på motorblokens indikator svarer til værdierne til netværket som apparatet skal slutes til og at stikkontakten passer sammen med apparatets stikk.
- Sug ikke vand op fra beholdere, håndvaske, badekar osv.
- Sug aldrig aggressive rensedmidler op: de kan beskadige apparatet.
- Hvis man bruger rengøringsmidler eller rensesvæsker, følg brugsvejledningerne på selve produkterne, også vedrørende eventuelle anvendelse af personbeskyttelsesudstyr.
- Sug aldrig genstande op som kan beskadige filterne (f.eks. glasstykker, metal osv.)
- Træk eller løft aldrig apparatet ved at hive i ledningen.
- Kom aldrig apparatet i vand under rengøringen, og anvend aldrig vandstråler.
- Pas på at vandstrålen ikke kommer i nærheden af elektricitet.
- Brug aldrig pumpen i tomgang eller kontinuerlig for at undgå beskadigelse og tag hensyn til tiderne for pause anviste i den tekniske informationen.
- Ved arbejdets ophør, loss tryket gennem at åbne ventilen når pumpen er slukket.
- Tag stikket altid væk innen hvad som helst intervention.
- Kontrollér regelmæssigt forsyningskablet for sprækker eller tegn på slitage. Udskift forsyningskablet før det bruges igen.
- Udskiftningen till en beskadiget kabel får bare udføres af tekniker eller af autoriseret reparatør.
- Under brug af en kabelforlængelse, kontrollér at den mindst har samme sektion til strømledningen og at den ikke står i kontakt med væsker eller elektrisk ledende flader.
- Flådkroppen tjener for at stoppe sugningen når tanken er fuld med væske eller i tilfælde af vending; Kontrollér jævnlig om det ikke er skader og om apparatets gang ikke har været forhindret. Fortsæt med støvsugning eller med udskiftningen om nødvendigt.
- Slutt vaskningen gennem at sætte i gang pumpen med 0.5 liter rent vand indtil tankens fuldstændig tømning.
- Fortsæt med rengøringen af apparatets hver del efter brug; tøm tanken, ryst fi ltrene og rengør fl aderne ved at tørre dem af med en fugtig klud før apparatet sættes på plads.
- Rengøringen må ikke foretages af børn på 8 år og derover uden opsyn.
- Vedligeholdelse og reparation skal altid udføres af fagfolk. Eventuelle ødelagte dele må kun erstattes af originale reservedele.
- ADVARSEL: det er forbudt at fingerere ved apparatet: det kan føre til brand eller selv dødelige personskader og forfald af garantien.
- Fabrikanten frasiger sig ethvert ansvar for skader på personer eller ting som følge af manglende overholdelse af disse instruksjoner eller uhensigtsmæssig brug af apparatet.

STØJNIVEAU: Værdier målt i overensstemmelse med normerne EN 60704 - 1 (1997) / EN 60704 - 2 -1 (2001). Målingen A af maskinens lydtryksniveau er <80 dB (A) Ved utilstrækkelig strømtilførsel kan apparatet medføre midlertidige spændingsfald.

GR ΛΗΨΙΣ ΟΙ ΟΠΟΙΕΣ ΠΡΕΠΕΙ ΝΑ ΤΗΡΟΥΝΤΑΙ ΣΧΟΛΑΣΤΙΚΑ

- Αυτή η συσκευή δεν προορίζεται για χρήση από άτομα (συμπεριλαμβανομένων παιδιών από 8 χρόνων και άνω) με μειωμένες φυσικές, αντιληπτικές ή διανοητικές ικανότητες ή χωρίς εμπειρία και γνώση, εκτός κι αν έχουν λάβει οδηγίες σχετικά με τη χρήση της συσκευής και ελέγχονται από ένα υπεύθυνο άτομο για την ασφάλειά τους.
- Τα παιδιά θα πρέπει να ελέγχονται ούτως ώστε να είναι σίγουρο ότι δεν παίζουν με τη συσκευή.
- Τα μέρη της συσκευασίας μπορούν να αποτελέσουν δυνητικούς κινδύνους (π.χ. πλαστική σακούλα): εμποδέντας τα εναποθέτετε μακριά από τα παιδιά και από άλλα πρόσωπα ή ζώα τα οποία δεν έχουν επίγνωση των πράξεών τους.
- Για την ορθή απόριψη της συσκευασίας ακολουθείται τις τοπικές νομοθεσίες.
- Οποιαδήποτε χρήση είναι διαφορετική από εκείνη που είναι ενδεδειγμένη στο παρόν εγχειρίδιο μπορεί να αποτελέσει ένα κίνδυνο, συνεπώς πρέπει να αποφεύγεται.
- ΠΡΟΣΟΧΗ: Οι υπεύθυνοι χειριστές πρέπει να είναι επαρκώς καταρτισμένοι για τη χρήση αυτής της μηχανής.
- ΠΡΟΣΟΧΗ: αυτή η συσκευή πρέπει να είναι αποθηκευμένη έχοντας υπόψη τον βάρος της σε μια σταθερή επιφάνεια, σίγουρη και μη κεκλιμένη: μόνο σε κλειστούς χώρους και χωρίς υγρασία.
- ΠΡΟΣΟΧΗ: Να μη χρησιμοποιείται σε ανοιχτό χώρο σε συνθήκες χαμηλής θερμοκρασίας.
- ΠΡΟΣΟΧΗ: Μην κατεβείτε ποτέ το στόμιο εισρόφησης προς ευαίσθητα μέρη του σώματος – ανθρώπων ή ζώων – όπως μάτια, αυτιά, στόμα, κτλ.
- ΠΡΟΣΟΧΗ: αν η συσκευή είναι εξοπλισμένη με μία συμπληρωματική πρίζα, μην ξεπερνάτε την ισχύ που αναφέρεται στη πρίζα. Η μη τήρηση αυτού του κανόνα μπορεί να προκαλέσει πυρκαγιές και ζημιές ακόμη και θανατηφόρες στον χρήστη.
- ΠΡΟΣΟΧΗ: η συσκευή δεν είναι κατάλληλη για χώρους που προστατεύονται από τις ηλεκτροστατικές εκφορτώσεις.
- ΠΡΟΣΟΧΗ: χρησιμοποιείτε μόνο τις παρεχόμενες με τη συσκευή βούρτσες ή εκείνες που καθορίζονται στο εγχειρίδιο οδηγιών. Η χρήση άλλων βουρτσών μπορεί να θέσει σε κίνδυνο την ασφάλεια.
- ΠΡΟΣΟΧΗ: Μην αφήνετε τη συσκευή σε λειτουργία αψύλακτη, να την αποσυνδέτε πάντα από τη παροχή ρεύματος όταν δεν τη χρησιμοποιείτε και σε κάθε περίπτωση κρατείστε την μακριά από παιδιά ή άτομα χωρίς συνείδηση των πράξεών τους.
- ΠΡΟΣΟΧΗ: στη περίπτωση διαφυγής αφρού ή υγρού τη σβήνετε αμέσως.
- ΠΡΟΣΟΧΗ: στη περίπτωση ανατροπής συνιστάται να ανασπώνετε τη συσκευή πριν τη σβήσετε.
- ΠΡΟΣΟΧΗ: όταν χρησιμοποιείτε το εξάρτημα για το κτύπημα των ταπιτών, μη ξεπερνάτε την ισχύ που αναφέρεται επάνω στη συμπληρωματική πρίζα εξαρτημάτων του απορροφητήρα. Βεβαιώστε ότι η τάση τροφοδοσίας του ηλεκτρικού εργαλείου αντιστοιχεί σε όσα αναφέρονται στην ετικέτα τεχνικών στοιχείων του απορροφητήρα. Η παράλειψη τήρησης αυτών των κανόνων μπορεί να προκαλέσει πυρκαγιές και ζημιές ακόμη και θανατηφόρες στο χρήστη.
- ΠΡΟΣΟΧΗ: η συμπληρωματική πρίζα εξαρτημάτων χρησιμοποιείται αποκλειστικά όταν η συσκευή είναι σε λειτουργία εισρόφησης σκόνης. Η μη τήρηση αυτών των προδιαγραφών μπορεί να προκαλέσει ατυχήματα έως και θανατηφόρα για τον χρήστη.
- ΠΡΟΣΟΧΗ: Αυτή η συσκευή είναι ακατάλληλη για εισρόφηση επιβλαβούς για τον χρήστη σκόνης. Μην τη χρησιμοποιείτε σε πυρακτωμένες, εύφλεκτες, εκρηκτικές ή τοξικές ουσίες ή μείγματα. Η μέγιστη θερμοκρασία χρήσης είναι 40°C / 104°F.
- Πριν χρησιμοποιηθεί η συσκευή πρέπει να συναρμολογηθούν σωστά όλα τα μέρη. Επιπλέον πρέπει να γίνει έλεγχος για

- να επιβεβαιωθεί ότι τα στοιχεία φιλτραρίσματος είναι σωστά συναρμολογημένα και αποδοτικά.
- Η συσκευή πρέπει να χρησιμοποιείται, να συναρμολογείται, να επισκευάζεται και να μεταφέρεται σε μια σταθερή επιφάνεια, σίγουρη και μη κεκλιμένη.
- Βεβαιωθείτε πως οι ηλεκτρικές τιμές αναγραφόμενες στο τμήμα του κινητήρα ανταποκρίνονται σ'αυτές του δικτύου στο οποίο πρόκειται να συνδεστεί η συσκευή και πως η πρίζα είναι κατάλληλη.
- Μην απορροφάτε νερό από δοχεία, νεροχύτες, λεκάνες, κλπ.
- Μην απορροφάτε επιθετικά απορρυπαντικά γιατί θα μπορούσαν να καταστρέψουν τη συσκευή.
- Για τη χρήση απορρυπαντικών ή υγρών καθαρισμού, ακολουθήστε τις επιπλέον οδηγίες παρούσες στα χρησιμοποιούμενα προϊόντα, συμπεριλαμβανομένης της χρήσης μέσων ειδικής προσασίας.
- Μην απορροφάτε υλικά που μπορούν να χαλάσουν τα στοιχεία φιλτραρίσματος (π.χ. κομμάτια γυαλιού, μετάλλου κλπ.)
- Μην τραβάτε ποτέ ή σπώνετε τη συσκευή χρησιμοποιώντας το ηλεκτρικό καλώδιο.
- Μην βυθίζετε τη συσκευή στο νερό για το καθαρίσμα και μη τη πλένετε με εκτόξευση νερού.
- Μην κατεβείτε ποτέ την εκτόξευση επάνω σε ηλεκτρικές πηγές.
- Μη χρησιμοποιείτε ποτέ την αντλία στο κενό ή σε συνεχή κύκλο για να αποφύγετε βλάβες και σεβαστείτε τους χρόνους παύσης που αναγράφονται στην ετικέτα με τα τεχνικά δεδομένα.
- Στο τέλος της εργασίας, αποσυνδέστε τη συσκευή ενεργητικότητας τη στρόφιγγα με την αντλία απενεργοποιημένη.
- Αποσυνδέστε πάντα τη συσκευή από την παροχή ρεύματος πριν πραγματοποιήσετε οποιοδήποτε είδους παρέμβαση.
- Ελέγχετε συστηματικά το καλώδιο τροφοδοσίας αναζήτησας ζημιές, όπως σκασίματα ή παλαιώση. Αντικαθιστάτε το καλώδιο πριν το ξαναχρησιμοποιήσετε.
- Η αντικατάσταση του κατεστραμένου καλωδίου πρέπει να γίνεται από την υπηρεσία της τεχνικής βοήθειας είτε από προσωπικό πλήρως εξουσιοδοτημένο με αναγνωρισμένους τίτλους.
- Χρησιμοποιώντας ηλεκτρικές προεκτάσεις, σιγουρευτείτε πως αυτές έχουν τουλάχιστον την ίδια τομή του καλωδίου παροχής και πως δεν έρχονται σε επαφή με υγρά ή επιφάνειες αγωγούς.
- Το φλοπέρ έχει τη λειτουργία του να διακόπτει την εισρόφηση όταν ο βραχίονας είναι γεμάτος υγρό ή σε περίπτωση ανατροπής. Ελέγχετε τακτικά πως δεν παρουσιάζει βλάβες και πως δεν παρεμποδίζεται η πορεία του. Προχωρήστε στον καθαρισμό του ή στην αντικατάστασή του όταν αυτό είναι απαραίτητο.
- Ολοκληρώστε τη διαδικασία πλυσίματος θέτοντας σε λειτουργία την αντλία με ½ λίτρο καθαρό νερό μέχρι το πλήρες άδειασμα της δεξαμενής.
- Προβείτε στον καθαρισμό κάθε τμήματος της συσκευής μετά τη χρήση. Αδειάστε τις δεξαμενές, πιάστε τα φίλτρα και περάστε τις επιφάνειες με ένα υγρό ύφασμα πριν τις επαναποθετήσετε.
- Η καθαριότητα της δεν πρέπει να γίνεται από παιδιά 8 ετών και άνω αν δεν παρακολουθούνται.
- Οι συντηρήσεις και οι επισκευές πρέπει να εκτελούνται πάντα από εξειδικευμένο προσωπικό και τα μέρη που ίσως χαλάσουν πρέπει να αντικατασταθούν μόνο με αυθεντικά ανταλλακτικά.
- ΠΡΟΣΟΧΗ: απαγορεύεται οποιαδήποτε τροποποίηση στη συσκευή. Η παραβίαση μπορεί να προκαλέσει, πυρκαγιές, ζημιές ακόμη και θανατηφόρες στον χρήστη και την ακύρωση της εγγύησης.
- Ο κατασκευαστής δεν φέρει καμία ευθύνη για ζημιές που προκλήθηκαν σε πρόσωπα ή πράγματα μετά την έλλειψη τήρησης αυτών των οδηγιών ή αν η συσκευή χρησιμοποιείται με τρόπο παράλογο.

ΘΡΥΒΟΣ: Αξίες οι οποίες μετρήθηκαν σύμφωνα με τους κανόνες EN 60704 - 1 (1997)/EN 60704 - 2 - 1 (2001). Η μέτρηση Α του επιπέδου ακουστικής πίεσης της μηχανής είναι <80 dB (A). Υπό αρνητικής συνθήκης τροφοδοσίας, η συσκευή μπορεί να προκαλέσει παροδικές πτώσεις τάσης.



INDICAÇÕES A SEREM OBSERVADAS ESCRUPULOSAMENTE

- Este aparelho não deve ser usado por pessoas (Incluindo crianças com 8 ou mais anos de idade) com reduzidas capacidades físicas, sensoriais ou mentais, ou sem experiência ou conhecimento, a menos que tenham recebido instruções relativas ao uso do aparelho e sejam controladas por um responsável pela segurança.
- As crianças devem ser controladas de forma que não brinquem com o aparelho.
- Os componentes da embalagem podem apresentar um perigo potencial (ex: saco de plástico): logo colocar longe do alcance das crianças e de outras pessoas ou animais não conscientes das próprias acções.
- Para o descarte adequado das embalagens siga as leis locais.
- Qualquer utilização diferente daqueles indicados neste manual pode constituir um perigo, logo deve ser evitado.
- ATENÇÃO: Os operadores devem ser adequadamente instruídos no uso desta máquina.
- ATENÇÃO: este aparelho deve ser armazenado tendo em conta seu peso em um plano estável, seguro e não inclinado apenas em ambientes fechados e secos.
- ATENÇÃO: Não usar ao ar livre em condições de baixas temperaturas.
- ATENÇÃO: Não direcionar o orifício de aspiração a partes delicadas do corpo - de pessoas ou animais - como olhos, orelhas, boca, etc.
- ATENÇÃO: se o aparelho vem com uma tomada suplementar, não superar a potência indicada na tomada. Não observar estas regras pode causar incêndios e danos mortais ao usuário.
- ATENÇÃO: o aparelho não deve ser usado em ambiente protegido contra as descargas electrostáticas.
- ATENÇÃO: usar somente as escovas fornecidas com o aparelho ou aquelas especificadas no manual de instruções. O uso de outras escovas pode comprometer a segurança.
- ATENÇÃO: não abandonar o aparelho em funcionamento, retirar sempre o plugue da corrente elétrica após o desligamento e mantê-lo sempre longe do alcance de crianças ou de pessoas não conscientes dos próprios atos.
- ATENÇÃO: no caso de fuga de espuma ou líquido desligar imediatamente.
- ATENÇÃO: em caso de capotamento, recomenda-se a levantá-la antes de desligar o motor.
- ATENÇÃO: quando se utiliza o batedor de tapetes, não superar a potência indicada na tomada acessórios suplementares do aspirador. Garantir que a tensão de alimentação do utensílio eléctrico corresponda a indicada na etiqueta dos dados técnicos do aspirador. Não observar estas regras pode causar incêndios e danos mortais ao usuário.
- ATENÇÃO: a tomada acessórios suplementar deve ser utilizada exclusivamente quando o aparelho é confi gurado para aspiração de pó. Não observar essas regras pode causar incêndios e danos possivelmente mortais ao usuário.
- ATENÇÃO: esse aparelho não é adequado para aspirar pó de natureza perigosa. Não aspirar substâncias/misturas incandescentes, inflamáveis, explosivas ou tóxicas. A temperatura máxima durante o uso é 40°C / 104°F.
- Antes de ser utilizado o aparelho deve ser montado correctamente. Além disso verificar que os elementos

filtrantes (por ex. saco de papel, cartucho filtro etc.) estejam correctamente montados e sejam eficientes.

- O aparelho deve ser utilizado, montado, reparado e transportado em um piso estável e seguro não inclinado.
- Certifi car-se que os valores indicados no motor (na placa de dados técnicos) correspondem aos da rede à qual se pretende conectar o aparelho e que a tomada seja compatível com o plugue do aparelho.
- Não aspirar água de recipientes, pias, banheiras, etc.
- Não aspirar detergentes agressivos porque podem danifi car o aparelho.
- Para o uso de detergentes ou líquidos para limpeza, siga as instruções adicionais presentes nos produtos utilizados, inclusive o eventual uso de dispositivos de protecção individual.
- Não aspirar materiais que podem danifi car os elementos filtrantes (ex: pedaços de vidro, metais, etc.)
- Nunca puxar ou levantar o aparelho puxando-o pelo cabo eléctrico.
- Não imergir o aparelho na água para a limpeza, nem lavá-lo com jactos de água.
- Não direccionar o fluxo de electricidade fontes.
- Não usar a bomba inutilmente ou continuamente para não danifi cá-la e respeitar os tempos de pausa descritos na etiqueta de dados técnicos.
- Após o uso, descarregar a pressão acionando a torneira com a bomba desligada.
- Sempre remover o plugue da tomada antes de efetuar qualquer tipo de intervenção.
- Controlar regularmente o cabo de alimentação procurando danos, como gretas ou o envelhecimento. Substituir o cabo antes de usar mais vezes.
- A substituição do cabo danificado deve ser efetuada por um serviço de assistência técnica ou por pessoal competente autorizado com qualifi cação reconhecida.
- Utilizando extensões eléctricas, assegurar-se que estas sejam compatíveis com o cabo de alimentação e que não entrem em contacto com líquidos ou superfícies condutoras.
- A esfera flutuante tem a função de interromper a aspiração quando o barril estiver cheio de líquido ou em caso esse seja derrubado; verificar regularmente que não apresente danos e que não tenha sua mobilidade impedida. Efetuar a limpeza ou substituição sempre que for necessário.
- Terminar as operações de lavagem ativando a bomba com ½ litro de água limpa até o completo esvaziamento do tanque.
- Efetuar a limpeza de todas as partes do aparelho após o uso; esvaziar os tanques, chacoalhar os fi ltros e passar um pano úmido sobre a superfície antes de armazená-lo.
- A limpeza não deve ser feita por crianças de 8 anos ou mais se não forem supervisionados.
- Manutenção e reparações devem ser feitas somente por pessoal especializado; as partes eventualmente quebradas devem ser substituídas somente com peças originais.
- ATENÇÃO: é proibida qualquer modifi cação no aparelho. A modifi cação pode causar incêndios, danos mesmo mortais ao usuário além de terminar a garantia.
- O fabricante declina toda e qualquer responsabilidade por danos causados a pessoas ou coisas quando não se respeitam estas instruções ou se o aparelho é usado de forma irracional.

RUÍDO: Os valores têm sido medidos em conformidade com as normas EM 60704 - 1 (1997) / EM 60704 - 2 - 1 (2001). O valor da medida A do nível de pressão acústica da máquina é <80 dB (A) Em condições de alimentação desfavoráveis, o aparelho pode provocar caídas de tensão transitórias.

CZ TYTO POKYNY MUSÍ BÝT PŘÍSNĚ DODRŽOVÁNY

- Tento přístroj není určený pro použití osobami (včetně dětí od 8 let) se sníženými fyzickými, smyslovými nebo duševními schopnostmi, bez zkušenosti a znalosti, pokud neobdržely instrukce ohledně použití přístroje a nejsou kontrolovány osobou odpovědnou za jejich bezpečnost.
- Děti musí být pod dozorem, aby si nehrály s přístrojem.
- Části obalu mohou představovat zdroje potenciálního nebezpečí (např. plastický sáček): uložte je proto mimo dosah dětí a jiných osob či zvířat, které si neuvědomují dosah vlastních činů.
- Pro správnou likvidaci obalu se řiďte místními zákony.
- Použití, které není popsáno v této příručce, může představovat nebezpečí, proto je třeba mu zamezit.
- **POZOR:** Operátoři musí být adekvátně seznámeni s používáním tohoto přístroje.
- **POZOR:** toto zařízení se musí skladovat vzhledem k jeho hmotnosti na stabilní a bezpečné ploše bez sklonu, pouze v uzavřených prostorech bez vlhkosti.
- **POZOR:** nepoužívat v otevřených prostorech pokud je okolní teplota nízká.
- **POZOR:** Nemířít nikdy hubici odsavače proti citlivým oblastem těla – proti osobám a zvířatům – jako jsou oči, uši, ústa, apod.
- **POZOR:** pokud je zařízení opatřeno přídavnou zásuvkou, nepřekračujte výkon uvedený na zásuvce. Pokud nejsou dodrženy tyto pokyny, hrozí nebezpečí požáru nebo úrazů uživatele, které mohou být ii smrtelné.
- **POZOR:** přístroj není vhodný pro prostředí chráněné proti elektrostatickým výbojům
- **POZOR:** používejte pouze kartáče dodané s přístrojem nebo ty, které jsou určeny v příručce s instrukcemi. Použití jiných kartáčů by mohlo ohrozit bezpečnost.
- **POZOR:** nenechat nikdy zapnutý přístroj bez dohledu. V případě, že přístroj není používán, odpojit z elektrického proudu a v každém případě musí být uschován z dosahu dětí a neschopných osob.
- **POZOR:** v případě úniku kapaliny nebo pěny okamžitě přístroj vypněte.
- **POZOR:** V případě převrácení doporučujeme před vypnutím přístroj zvednout.
- **POZOR:** Pokud používáte klepač koberců, dbejte na to, aby nebyl překročen výkon uvedený na zásuvce přídavného příslušenství vysavače. Zkontrolujte, zda napájecí napětí přístroje odpovídá údajům uvedeným na identifikačním štítku vysavače. Pokud nejsou dodrženy tyto pokyny, hrozí nebezpečí požáru nebo úrazů uživatele, které mohou být ii smrtelné.
- **POZOR:** doplňková pomocná zásuvka musí být používána pouze v případě, že přístroj je nastaven pro odsávání prachu. Nedodržením těchto zásad může být zapříčiněn požár a osoba, která používá přístroj si může zapříčinít i smrtelné zranění.
- **POZOR:** Tento přístroj není vhodný k odsávání nebezpečných prachů. Nepoužívat k odsávání rozžhavených, zápalných, výbušných a toxických látek/směsí. Doporučená maximální teplota k použití je 40°C / 104°F.
- Před použitím musí být přístroj kompletně a správně smontovaný. Zkontrolujte také, zda jsou správně namontovány filtrační prvky a zda jsou tyto prvky účinné.
- Zařízení musí být používáné, instalováné, skladováné a dopravováné na stabilní a bezpečné ploše bez sklonu.
- Ujistit se, že elektrické hodnoty uvedené na bloku motoru odpovídají hodnotám sítě, ke které chceme připojit zařízení a zkontrolovat, že zásuvka je konformní se zástrčkou přístroje.
- Nevysávejte vodu z nádob, umývadel, van, nádrží apod.
- Nevysávejte agresivní mycí prostředky, mohly by poškodit přístroj.
- Pro použití přípravků a tekutin k čištění stroje dodržujte podrobný příložený návod k použití, který obsahuje také informace o ochranných osobních prostředcích.
- Nevysávejte předměty, které by mohly poškodit filtrační prvky (například kusy skla, kovu apod.)
- Nikdy nepoužívejte síťový kabel k tahání nebo zvedání přístroje.
- Neponořujte přístroj do vody určené k čištění a neumývejte ho proudem vody.
- Nikdy nesměřujte proud vody na zdroje elektrického proudu.
- Nepoužívat nikdy pumpu naprázdno nebo nepřetržitě, protože by mohlo dojít k poškození. Dodržovat doporučené přestávky uvedené na štítku s technickými údaji.
- Po zakončení práce odtlakovat za pomoci kohoutku, pumpa musí být vypnutá.
- V případě jakéhokoliv zásahu odpojit vždy zástrčku ze zásuvky.
- Pravidelně kontrolujte síťový kabel, zda není poškozený, popraskaný nebo opotřebovaný. Pokud je kabel poškozen, vyměňte ho.
- Výměna poškozeného elektrického kabelu musí být vždy provedena v servisním technickém středisku nebo osobami kvalifikovanými a autorizovanými pro tento typ zásahů.
- Je vybaven plovákem, který přeruší odsávání v případě, že je plná nádrž nebo v případě, že se převrátí; kontrolovat pravidelně, že není poškozená a zabránit předem prokluzu. Přikročit k očištění a v případě potřeby k výměně.
- Před ukončením čištění zapnout pumpu s ½ litrem čisté vody až do úplného vyprázdnění nádrže.
- Po každém použití očistit veškeré části zařízení, vyprázdnit nádrže, vytřepat filtry a před uschováním omýt vlhkým hadrem všechny části.
- Čištění nesmí vykonávat děti od 8 let bez dozoru.
- Údržba a opravy musí provádět pouze odborný personál; případně poškozené komponenty musí být nahrazeny pouze originálními náhradními díly
- **POZOR:** je zakázána jakákoliv úprava přístroje. Úprava přístroje může způsobit kromě vypršení záruční lhůty požáry nebo úrazy uživatele, které mohou být ii smrtelné.
- Výrobce odmítá nést odpovědnost za škody na zdraví osob nebo na věcech způsobené nedodržením těchto instrukcí, nebo pokud byl přístroj použit nevhodným způsobem.

HLUČNOST: Hodnoty byly naměřeny podle norem EN 60704 - 1 (1997) / EN 60704 - 2 - 1 (2001). Měření A hodnoty akustického tlaku stroje je <80 dB (A). YV nepřiznivých podmínkách napájení přístroj může způsobit dočasné výpadky napětí.

- See seade ei ole mõeldud kasutamiseks inimeste (sealhulgas alates 8-aastased lapsed) poolt, kes on vähenenud füüsiliste, sensoorsete või vaimsete võimetega või kellel puudub kogemus ja teadmised seadme tööst, välja arvatud juhul, kui nad saavad juhiseid seadme kasutamiseks ning nende tegevust juhib nende turvalisuse eest vastutav isik.
- Lapsi tuleb kontrollida, et nad seadmega ei mängiks.
- Pakkematerjali detailid võivad kätkeada endas võimalikke ohte (nagu näiteks plastikkotid): need tuleb hoida eemal laste, kui ka loomade ja oma tegevusest mitteteadlike inimeste haardeulatusest.
- Pakendi nõuetekohaseks kõrvaldamiseks järgige riigisisesed õigusakte.
- Igasugune kasutamine, mis erineb käesolevas juhendis toodud, võib endas kätkeada ohtu ning seega tuleks seda vältida.
- **TÄHELEPANU!** Seadme kasutajad peavad olema vastavalt instrueeritud.
- **TÄHELEPANU!** Kõnealust seadet tuleb hoida üksnes kuivas siseruumis tasasel ja kindlal pinnal otseasendis, arvestades seadme kaalu.
- **TÄHELEPANU!** Mitte kasutada välitingimustes madalatel temperatuuridel.
- **TÄHELEPANU:** Ärge suunake imiava kunagi inimeste või loomade õrnade kehaosade (silmad, kõrvad, suu jne) poole.
- **TÄHELEPANU:** kui seade on varustatud lisapistikuga, ärge ületage pistikul märgitud voolutugevust. Selle juhise mittetäitmine võib põhjustada tulekahjusid ja kahjustusi, mis võivad kasutajale isegi eluohtlikud olla.
- **TÄHELEPANU:** seade ei sobi kasutamiseks aladel, mis on kaitstud elektrostaatilise maanduse eest.
- **TÄHELEPANU:** kasutage ainult seadmega kaasasolevaid või kasutusjuhendis näidatud harjasid. Muude harjade kasutamine võib teie ohtuse kaalule panna.
- **TÄHELEPANU:** Ärge jätke töötavat aparaati järelevalveta. Kui te seda ei kasuta, võtke pistik alati pesast välja ning hoidke aparaati alati lastele või oma tegevuse eest mitte vastutavatele isikutele kättesaamatus kohas.
- **TÄHELEPANU:** vahu või vedeliku eraldumisel lülitage seade koheselt välja.
- **TÄHELEPANU:** ümberkukkumise korral tõstke seade enne väljalülitamist üles.
- **TÄHELEPANU:** vaibapuhastaja kasutamisel ei tohi ületada aspiraatoriga kaasasoleval lisapistikul märgitud voolutugevust. Kindlustage, et elektririista toitepinge vastab aspiraatori tehnilise info lipikul toodule. Nende juhiste mittetäitmine võib põhjustada tulekahjusid ja kasutajale eluohtlikke vigastusi tekitada.
- **TÄHELEPANU:** Lisaseadmete pistikupesa tohib kasutada ainult siis, kui aparaat on pandud tolmumimiseks. Nende reeglite rikkumine võib põhjustada tulekahju ja kasutajat lausa surmavalt vigastada.
- **TÄHELEPANU:** See aparaat ei sobi ohtliku tolmu kogumiseks. Ärge imege sellega hõõguvaid, kergesti süttivaid, plahvatusohtlikke ega mürgiseid aineid/segusid. Suurim lubatud kasutustemperatuur on 40 °C / 104 °F.
- Iga seadme osa tuleb enne selle kasutamist korrektselt ühendada. Lisaks sellele kindlustage, et filtreerimiskomponendid on korrektselt ja toimivalt sisestatud.
- Seadet tuleb kasutada, kokku panna, parandada ja transportida tasasel ja kindlal pinnal otseasendis.
- Kontrollige, et mootoriplokkile märgitud elektrilised näitajad vastaksid selle võrgu omadele, kuhu aparaati tahetakse ühendada, ja et pistikupesa sobiks aparadi pistikuga.
- Ärge imege vett mahutitest, kraanikaussidest, valamutest jne.
- Ärge imege tugevaid puhastusaineid, kuna need võivad seadet kahjustada.
- Puhastusvahendite või vedelike kasutamisel juhingude nende pakendil toodud teabest, sh isikukaitsevahendite kasutamisega seotud teabest.
- Ärge imege materjale, mis võivad kahjustada filtrisüsteemi elemente (näiteks klaas, metall jne.).
- Ärge kunagi tõmmake või tõstke seadet elektrikaablist.
- Ärge sukeldage seadet vette ning ärge kasutage selle puhastamiseks veepihusteid.
- Ärge kunagi suunake veejuga elektriliska poole.
- Ärge kasutage pumpa tühjalt või pidevalt, et seda mitte kahjustada, ning pidage kinni tehniliste andmete sildil esitatud puhkeajadest.
- Töö lõppedes laske rõhk välja, pöörates kraani, kui pump on välja lülitatud.
- Enne, kui teete aparadi kallal mis tahes töid, võtke pistik vooluvõrgust välja.
- Kontrollige regulaarselt toitekaablit kahjustuste, pragude või vananemise osas. Asendage kaabel enne edasist kasutamist.
- Kui kaabel on kahjustatud, tuleb see välja vahetada tehnilises teeninduses või tunnustatud kvalifitseeritud spetsialistide poolt.
- Kui kasutate pikendusjuhtmeid, kontrollige, et nende ristlõige oleks sama mis toitekaabli ja et nad ei puutuks kokku vedelike ega elektrit juhtivate pindadega.
- Ujuki ülesanne on peatada imemine, kui vaat on vedelikku täis või kui see läheb ümber; kontrollige regulaarselt, et ujukil ei esineks kahjustusi ja et ta liiguks vabalt. Kui vaja, puhastage ujukit või vahetage see välja.
- Pesemise lõpetamisel laske pumbal enne paagi täielikku tühjendamist poole liitri puhta veega töötada.
- Pärast kasutamist puhastage kõiki aparadi osi; enne selle ärapanemist tühjendage paagid, raputage filtreid ja pühkige kõiki pindu niiske lapiga.
- Alates kaheksandast eluaastast tohivad lapsed seadet järelevalve all puhastada.
- Hooldust ja parandamist peab alati läbi viima spetsialiseerunud personal; kahjustada saanud komponent tuleb asendada originaalvaruosaga.
- **TÄHELEPANU:** seadme omavoliinne muutmine on keelatud. Lubamatu muutmine võib põhjustada tulekahjusid ja kasutajale eluohtlikke vigastusi tekitada ning garantiitühistada.
- Tootja taganeb vastutusest kahjustuste eest, mis on tekitatud käesolevate juhiste mittearvestamisel inimeste või tekinud olukordade poolt või seadme põhjendamatult kasutamise tõttu.

MÜRATASE: Väärtused mõõdetud vastavalt EN 60704 -1 (1997) / EN 60704 - 2 -1 (2001) reeglitele. Masina helirõhu taseme mõõt A on <80 dB (A) Sobimatu toite tingimustel võib masin põhjustada ajutisi pingelanguseid.

- Niniejszy sprzęt nie powinien być używany przez osoby (Włącznie z dziećmi od lat 8 wzwyż) o niepełnych zdolnościach fizycznych, sensorycznych lub umysłowych, lub bez doświadczenia i znajomości, chyba że otrzymały one instrukcje odnośnie użytkowania sprzętu i są kontrolowane przez osobę odpowiedzialną za ich bezpieczeństwo.
- Dzieci powinny znajdować się pod kontrolą, tak aby mieć pewność, że nie bawią się sprzętem.
- Składniki opakowania mogą stanowić potencjalne niebezpieczeństwo (np. worek plastikowy): chronić je zatem przed dziećmi i innymi osobami lub zwierzętami nieświadomymi swoich czynów.
- Dla poprawnego usunięcia pustego opakowania należy przestrzegać przepisów lokalnych.
- Każde użycie odmienne od wskazanego w niniejszym podręczniku może stanowić niebezpieczeństwo, dlatego trzeba go unikać.
- UWAGA: operatorzy muszą zostać odpowiednio przeszkoleni w zakresie korzystania z tego urządzenia.
- UWAGA: urządzenie musi być przechowywane, zważywszy na jego wagę, na powierzchni stabilnej, bezpiecznej i niepochyłej, jedynie w miejscach zamkniętych i pozbawionych wilgoci.
- UWAGA: nie używać na dworze oraz w kondytcjach niskich temperatur.
- UWAGA: nie należy nigdy kierować otworów ssących w stronę części tak zwanych delikatych –osob lub zwierząt –oczw –uszow, ust i tak dalej.
- UWAGA: jeżeli sprzęt wyposażony jest w dodatkowe gniazdko, nie przekraczać wartości mocy wskazanej na gniazdku. Nieprzestrzeganie tej normy może spowodować pożar i szkody nawet ze skutkiem śmiertelnym dla użytkownika.
- UWAGA: sprzęt nie jest zdalny do pomieszczeń chronionych przed wyładowaniami elektrostatycznymi.
- UWAGA: używać jedynie szczotek dostarczonych ze sprzętem lub wymienionych w podręczniku z instrukcją. Użycie innych szczotek może być niebezpieczne.
- UWAGA: nie należy zostawiać bez opieki urządzenia podczas jego funkcjonowania, należy zawsze odłączyć wtyczkę od prądu elektrycznego podczas nieużytku oraz należy trzymać go z dala od dzieci.
- UWAGA: w przypadku uchodzenia piany lub cieczy, wyłączyć natychmiast.
- UWAGA: w przypadku wyrócenia zaleca się podnieść sprzęt przed wyłączeniem go.
- UWAGA: podczas używania trzepaczki do dywanów nie przekraczać mocy przytoczonej na dodatkowym gniazdku dla osprzętu przy odkurzaczu. Upewnić się czy napięcie zasilania urządzenia elektrycznego odpowiada napięciu przytoczonemu na etykiecie danych technicznych odkurzacza. Nieprzestrzeganie tych reguł może spowodować pożar i szkody nawet ze skutkiem śmiertelnym dla użytkownika.
- UWAGA: To urządzenie nie nadaje się do odkurzania niebezpiecznego (szkodliwego) kurzu. Nie odkurzaj substancji/mieszanek zazacych się, łatwopalnych, wybuchowych, toksycznych. Maksymalna temperatura dopuszczalna do użtku to 40°C / 104°F.
- Przed rozpoczęciem użycia każda część sprzętu musi być

właściwie zamontowana. Ponadto upewnić się, czy elementy filtrujące są właściwie zamontowane i sprawne.

- Upewnić się czy wartości elektryczne przedstawione na bloku silnika odpowiadają na te w sieci na której ma się zamiar podłączyć urządzenie.
- Nie wysysać wody ze zbiorników, zlewów, wanien, itp.
- Nie wysysać silnych detergentów, ponieważ mogłyby uszkodzić odkurzacz.
- Przy użyciu detergentów oraz płynów niezbędnych do czyszczenia, należy kierować się dodatkowymi instrukcjami znajdującymi się na produktach używanych oraz należy przestrzegać ewentualny uzytek dyspozycjonkow protekcji indywidualnej.
- Nie wysysać materiałów, które mogą uszkodzić elementy filtrujące (np. odłamków szkła, metalu, itp.)
- Nigdy nie ciągnąć ani nie podnosić sprzętu używając kabla elektrycznego.
- Nie zanurzać sprzętu w wodzie dla wyczyszczenia go ani nie myć go pod bieżącą wodą.
- Nie kierować nigdy strumienia na źródła prądu elektrycznego.
- Nie używać nigdy pompy na pusto lub w cyklu kontynuującym ,zeby nie uszkodzić oraz należy wykonywać przerwy zgodnie z zaleceniami opisanymi na etykiecie danych technicznych.
- Na koniec pracy ,należy wyładować (wypuścić) ciśnienie posługując się kranikiem przy pompie wylaczonej.
- Wyciągnąć zawsze wtyczkę z kontaktu przed wykonaniem jakiegokolwiek interwencji.
- Regularnie sprawdzać kabel zasilania w celu poszukiwania uszkodzeń, takich jak pęknięcia lub zużycie. Wymienić kabel przed ponownym użyciem.
- Wymiana kabla uszkodzonego musi być wykonana przez serwis asystencji technicznej lub przez personel wykalfifi kowany.
- Przy użyciu przedłużaczy elektrycznych, należy upewnić się czy one mają tą sama sekcję zasilania oraz zażebny nie doszły do kontaktu z płynami oraz powieszczniami przewodzącymi.
- Pływak ma funkcje zatrzymująca ssanie podczas gdy trzon jest pelen płynu (w przypadku wyrócenia); należy kontrolować regularnie czy nie istnieja jakiegokolwiek uszkodzenia i zablokowania. Należy czyszcic lub wymieniać, wtedy kiedy zaistnieje taka potrzeba.
- Zakonczyć operację czyszczenia włączając pompe z ½ litrem wody czystej aż do kompletnego opustoszenia zbiornika.
- Należy czyszcic urządzenie po każdym użyciu; odwrócić zbiorniki, wtrzepać filtry i oczyszcic sierka wilgotna powierzchnie przed ponownym ich umieszczeniem.
- Czyszczenia nie powinny wykonywać bez nadzoru dzieci od 8 lat wzwyż.
- Konserwacja i naprawa muszą być przeprowadzane zawsze przez personel wyspecjalizowany; części, które ewentualnie się zepsują, zastępuje się jedynie oryginalnymi częściami zamiennymi.
- UWAGA: zabrania się jakiegokolwiek modyfikacji sprzętu. Naruszenie może spowodować pożar, szkody nawet ze skutkiem śmiertelnym dla użytkownika, a ponadto utratę gwarancji.
- Producent nie ponosi żadnej odpowiedzialności za szkody wyrządzone osobom lub rzeczom w następstwie nieprzestrzegania tych instrukcji lub gdy sprzęt jest używany w sposób nieracjonalny.

HAŁĄSLIWOŚĆ: Wartości mierzone zgodnie z normami EN 60704 - 1 (1997) / EN 60704 - 2 - 1 (2001). Zmierzenie A poziomu ciśnienia akustycznego maszyny wynosi <80 dB(A). W niekorzystnych warunkach napięcia, sprzęt może spowodować przejciowe spadki napięcia.

TIETO POKYNY MUSIA BYŤ BEZPODMIENEČNE DODRŽÍVANÉ

- Tento prístroj nie je určený pre použitie osobami (vrátane detí od 8 rokov) so zníženými fyzickými, zmyslovými alebo duševnými schopnosťami, alebo osobami, ktoré nemajú potrebné skúsenosti a znalosti, pokiaľ neodbižali inštrukcie pre použitie prístroja a nie sú pod dozorom osoby zodpovednej za ich bezpečnosť.
- Deti musia byť pod dozorom, aby sa nehrali s prístrojom
- Časti obalu môžu predstavovať zdroj potenciálneho nebezpečenstva (napr. plastické vrečky): uložte ich preto mimo dosahu detí a iných osôb, ktoré si neuvedomujú dosah vlastného konania, či zvierat.
- Na správnu likvidáciu obalu je potrebné sa riadiť miestnou legislatívou.
- Je potrebné zabrániť takému použitiu výrobku, ktoré nie je popísané v tejto príručke. Môže predstavovať nebezpečenstvo.
- **POZOR:** Operátori musia byť adekvátne inštruovaní o používaní tohto prístroja.
- **POZOR:** toto zariadenie musí byť skladované so zreteľom na jeho hmotnosť, na stabilnej a bezpečnej ploche bez sklonu, len v uzavretom priestore bez vlhkosti.
- **POZOR:** nepoužívať vonku pri nízkej teplote ovzdušia.
- **POZOR:** Nemieriť ústím sätia smerom na citlivé miesta tela - osôb alebo zvierat, ako sú oči, uši, ústa apod.
- **POZOR:** pokiaľ je zariadenie vybavené prídavnou zásuvkou, neprekračujte výkon uvedený na zásuvke. Pokiaľ nie sú dodržané tieto pokyny, hrozí nebezpečenstvo požiaru alebo úrazov užívateľa, aj smrteľných.
- **POZOR:** prístroj nie je vhodný pre prostredie chránené proti elektrostatickým výbojom
- **POZOR:** používajte iba kľeфы dodané s prístrojom alebo tie, ktoré sú uvedené v inštruktážnej príručke. Použitie iných druhov kľeфы by mohlo ohroziť bezpečnosť.
- **POZOR:** nenechávať prístroj v chodu bez dozoru, v prípade, že není používaný treba vždy vytiahnuť zástrčku zo zásuvky, prístroj musí byť v každom prípade v bezpečnej vzdialenosti z dosahu detí a nesvojprávných osôb.
- **POZOR:** v prípade úniku kvapaliny alebo peny prístroj okamžite vypnite.
- **POZOR:** v prípade prevrátenia odporúčame pred vypnutím prístroj zdvihnúť.
- **POZOR:** Pri používaní vyklepávača kobercov, dbajte na to, aby nebol prekročený výkon uvedený na zásuvke prídavného príslušenstva vysávača. Skontrolujte, či napájacie napätie prístroja zodpovedá údajom uvedeným na identifikačnom štítku vysávača. Pokiaľ nie sú dodržané tieto pokyny, hrozí nebezpečenstvo požiaru alebo úrazov užívateľa, aj smrteľných.
- **POZOR:** pomocnú zásuvku na prídavné zariadenia treba používať výhradne s vypnutým spotrebičom, ktorý je v konfi gurácii na vysávanie prachu. nedodržanie týchto pokynov môže mať za príčinu vznik požiarov a škody pre užívateľa- a to aj smrteľné.
- **POZOR:** tento prístroj nie je vhodný k odsávaniu nebezpečného úrazu. Nevsávať vybušné, horľavé, zápalné a jedovaté látky/ zmesi . Maximálna prípustná teplota pre prevádzku je 40°C / 104°F.
- Okrem toho je treba skontrolovať, či sú správne namontované filtračné prvky (napr. papierové vreče, vložka filtra atď.) a či sú účinné.
- Zariadenie musí byť používané, inštalované, skladované a dopravované na stabilnej a bezpečnej ploche bez sklonu.
- Vždy sa presvedčiť, či hodnoty pre elektrické údaje ktoré sú na bloku motora odpovedajú hodnotám hodnota pre sieť ju ktorej má byť spotrebič pripojený a či je zásuvka vhodná pre tento typ zástrčky.
- Nevsávajte vodu z nádob, umývadiel, vaní, nádrží apod.
- Nevsávajte agresívne mycie prostriedky, mohli by poškodiť prístroj.
- Pri používaní s čistiacimi prostriedkami alebo s tekutinami na čistenie postupovať podľa pokynov, ktoré sú na použitých prostriedkoch, vrátani používania odporúčaných pomôcok individuálnej ochrany.
- Nevsávajte predmety, ktoré by mohli poškodiť filtračné prvky (napríklad kusy skla, kovu a pod.)
- Nikdy nepoužívajte sieťový kábel na ťahanie alebo zdvíhanie prístroja.
- Neponárajte prístroj do vody určenej na čistenie a neumývajte ho prúdom vody.
- Nikdy nesmerujte prúd vody na zdroje elektrického prúdu.
- Nikdy nenechávať čerpadlo bežať naprázdno alebo na nepretržitý cyklus. Zabráni sa tým jeho poškodeniu. Rešpektovať časové prestávky, ktoré sú uvedené na štítku technických údajov prístroja.
- Na záver práce s prístrojom otvoríť kohút pri vypnutom čerpadle a vypustiť tlak ktorý je vo vnútri.
- Pred zahájením akejkoľvek úpravy treba vždy vytiahnuť zástrčku zo zásuvky el prúdu.
- Pravidelne kontrolujte či sieťový kábel nie je poškodený, popraskaný alebo opotrebovaný. Pokiaľ je kábel poškodený, vymeňte ho.
- Výmenu poškodeného prívodnej šnúry smie robiť iba servisná opravovňa alebo kvalifi kovany technický personál, ktorý má potrebné vzdelanie.
- Pri použití predlžovacej šnúry treba vždy skontrolovať, či má táto najmenej ten istý priemer ako prívodná šnora, a zabezpečiť, aby nedošlo ku kontaktu s kvapalinami a iným vodivým povrchom.
- Plovák má funkciu zastaviť mánie v prípade, že sud je plný kvapaliny alebo v prípade, že došlo k jeho prevráteniu, treba vykonávať pravidelnú kontrolu, či sa nevyskytlo poškodenie a či je plovák voľne pohyblivý. Podľa potreby urobiť vyčistenie alebo výmenu.
- Dokončiť proces umývania tak, že se čerpadlo nechá bežať naplnené 1/2 litrom čistej vody, až do úplného vyprázdnenia nádrže.
- Čerpadlo a všetky jeho časti treba pred uložením vyčistiť po každom jeho použití, vyprázdniť nádrže, vyklepať fi litre a všetky povrchy otrieť vlhkou handrou.
- Čistenie nesmú vykonávať deti od 8 rokov bez dozoru.
- Udržbu a opravy smie robiť iba odborný personál; prípadné poškodené komponenty musia byť nahradené iba originálnymi náhradnými dielmi
- **POZOR:** je zakázaná akákoľvek úprava prístroja. Úprava prístroja môže spôsobiť okrem ukončenia záručnej lehoty požiar alebo úrazy užívateľa, aj smrteľné.
- Výrobca odmieta niešť zodpovednosť za škody na zdraví osôb alebo na majetku spôsobené nedodržaním týchto inštrukcií, alebo v prípade, že bol prístroj použitý nevhodným spôsobom.

HLUČNOSŤ: Hodnoty boli namerané podľa noriem EN 60704 - 1 (1997) / EN 60704 - 2 - 1 (2001). Meranie A hodnoty akustického tlaku stroja je <80 dB (A). V nepriaznivých podmienkach napájania prístroj môže spôsobiť dočasné výpadky napätia.

HR SLJEDEĆE UPUTE VALJA OZBILNO SHVATITI

- Ovaj uređaj ne smiju koristiti osobe (uključujući djecu od 8 godina i stariju) smanjenih fizičkih, osjetilnih ili mentalnih sposobnosti, osobe bez primjerenog iskustva i znanja, osim ako nisu primile upute bitne za korištenje te su pod neposrednim nadzorom osobe odgovorne za njihovu sigurnost.
- Djeci nije dopušteno igrati se uređajem.
- Dijelovi ambalaže su potencijalna opasnost za sigurnost (npr. plastične vrećice): treba ih držati podalje od djece, osoba i životinja nesvjesnih svojih postupaka.
- Ambalažu valja zbrinuti na zakonom propisani način.
- Drugačije korištenje od načina opisanog u ovom priručniku može predstavljati opasnost i stoga ga valja izbjegavati.
- UPOZORENJE: Korisnici moraju biti propisno obučene o načinu korištenja ovih uređaja.
- UPOZORENJE: Ovaj uređaj, s obzirom na težinu, mora biti pohranjen na čvrstom, stabilnom, sigurnom i ne nagnutom mjestu, u zatvorenom prostoru te okolini bez vlage.
- UPOZORENJE: Uređaj nemojte koristiti na otvorenom kada su temperature niske.
- UPOZORENJE: Nikada ne usmjeravajte usisni otvor uređaja prema osjetljivim dijelovima tijela - osoba ili životinja - kao što su oči, usi, usta, itd.
- UPOZORENJE: Ako je aparat opremljen s dodatnim utikačem, nemojte utikač preopteretiti snagom većom od one koja je navedena na utikaču. Nepoštivanje ovog pravila može izazvati požar, ili druge štete smrtonosne za korisnika.
- UPOZORENJE: Uređaj nije prikladan za područja koja su zaštićena od elektrostatičkog pražnjenja.
- UPOZORENJE: Isključivo koristite četke isporučene s uređajem ili one koje su navedene u uputama za korištenje. Korištenje drugih četki može ugroziti sigurnost.
- UPOZORENJE: Ne ostavljajte uređaj da radi bez nadzora, kad ga ne koristite izvucite utikač iz utičnice i pohranite ga van dohvata djece ili osoba nesvjesnih svojih postupaka.
- UPOZORENJE: U slučaju otpuštanja pjene ili tekućine odmah isključiti.
- UPOZORENJE: U slučaju prevrtanja uređaj ispravite prije isključivanja.
- UPOZORENJE: Priilikom korištenja dodatka za čišćenje tepiha pazite da snaga ne prijeđe dopuštenu vrijednost naznačenu na dopunskom utikaču. Osigurajte da jačina napajanja odgovara onaj označenoj u tehničkim podacima usisivača. Nepoštivanje ovog pravila može uzrokovati požar, štete smrtonosne za korisnika.
- UPOZORENJE: Ovaj uređaj nije prikladan za prikupljanje opasne prašine. Nemojte usisavati toksične, eksplozivne, zapaljive ili užarene tvari. Maksimalna dozvoljena temperatura je 40 ° C / 104 ° F.- Svi dijelovi uređaja moraju biti pravilno sastavljeni prije korištenja. Nadalje, provjerite da su filterski elementi učinkovito postavljeni.
- Uređaj treba koristiti, instalirati, popravljati te se njime služiti na stabilnom, sigurnom i nenagnutom mjestu.
- Provjerite odgovaraju li podaci navedeni na motoru usisivača (na etiketi s tehničkim podacima) elektromreži na koju ga spajate te je li utikač usisivača kompatibilan s utičnicom.
- Nemojte koristiti vodu iz spremnika, umivaonika, posuda i dr.
- Ne koristite agresivne deterđente, jer mogu oštetiti uređaj.
- Za korištenje deterđženata ili tekućina za čišćenje slijedite dodatne upute na uređaju, uključujući moguću uporabu osobnih zaštitnih sredstava.
- Nemojte usisavati materijale koji bi mogli oštetiti filtere usisivača (poput stakla, metala i dr).
- Nikad nemojte dizati ili povlačiti usisivač za električni kabeli.
- Ne uranjajte uređaj u vodu i niti ga ispirite mlazom vode.
- Nikada ne usmjeravajte mlaz vode prema izvorima struje.
- Ne koristite pumpu beskorisno ili neprekidno te poštujuete vrijeme pauze opisano u tehničkim podacima.
- Nakon korištenja otpustite pritisak pomoću pipe, s isključenom pumpom.
- Prije obavljanja bilo kakve radnje na usisivaču uvijek izvucite utikač iz utičnice.
- Redovito kontrolirati električni kabel od oštećenja, pukotina, znakove starenja. Prije daljnjeg korištenja zamijenite ga novim.
- Zamjenu oštećenog kabela treba povjeriti tehničkoj podršci ili kompetentnoj ovlaštenoj osobi s odgovarajućim kvalifikacijama.
- Ako koristite produžni kabel on mora odgovarati usisivaču i neka ne dodiruje vlažne i vodljive površine.
- Senzor razine (plovak) mora raditi kako bi se usisavanje zaustavilo kada je spremnik pun tekućine ili u slučaju prevrtanja; izvršite rutinsko čišćenje i provjeru je li oštećen te ga zamijeni ako je potrebno.
- Završite čišćenje ulijevanjem ½ litre bistre vode te uključite pumpu dok se spremnik u potpunosti ne isprazni.
- Nakon korištenja uređaja očistite svaki njegov dio; ispraznite spremnike, otesite filtere te prije spremanja prebrišite vlažnom krpom.
- Djeca od 8 godina i starija ne smiju čistiti usisivač bez nadzora odraslih osoba.
- Samo specijalizirano osoblje smije održavati i popravljati uređaj; svi oštećeni dijelovi moraju biti zamijenjeni originalnim rezervnim dijelovima.
- UPOZORENJE: Zabranjeno je obavljati izmjene na aparatu. Nestručni zahvati mogu izazvati požar i štete smrtonosne korisnika te dovode do gubitka jamstva.
- Proizvođač ne snosi nikakvu odgovornost za štetu uzrokovanu osobama ili stvarima ako se korisnik nije pridržavao ovih uputa ili ako je uređaj nerazumno koristio.

NIVO BUKE: Vrijednost mjerenja prema EN 60704-1 (1997) / EN 60704-2-1 (2001) normama: Mjerenje A -razina zvučnog tlaka uređaja je manja od <80 dB (A). U nepovoljnim uvjetima električnog napajanja, uređaj može uzrokovati privremeni pad napona..

HU SZIGORÚAN BETARTANDÓ BIZTONSÁGI ELŐÍRÁSOK:

- A korlátozott fizikai, érzékszervi vagy mentális képességekkel rendelkező, vagy a szükséges tapasztalatok és ismeretek birtokában nem lévő személyek, valamint a 8 éves és annál idősebb gyermekek kizárólag a szakszerű használatra vonatkozó megfelelő tájékoztatást követően, a biztonságukért felelős személy felügyelete mellett használhatják a készüléket.
- Ügyeljen rá, hogy a gyermekek ne játszanak a készülékkel!
- Mivel a csomagolóanyag egyes részei (például a műanyagzacskók) veszélyesek lehetnek, olyan helyen tárolja azt, ahol nem férhetnek hozzá a gyermekek, az olyan személyek, akik nincsenek tudatában a saját cselekedeteinek, valamint az állatok.
- A csomagolást szakszerű módon, a helyi előírások szerint ártalmatlanítsa.
- Az útmutatóban ismertetettektől eltérő használat rendeltetésellenesnek és veszélyesnek minősül, ezért kerülendő!
- FIGYELEM: A készüléket kizárólag megfelelően képzett kezelők használhatják.
- FIGYELEM: A készülék zárt és nedvességmentes környezetben, stabil, biztonságos, vízszintes és a porszívó súlyának megfelelő felületen tárolandó.
- FIGYELEM: Ne használja a szabadban alacsony hőmérséklet esetén!
- FIGYELEM: Soha ne irányítsa a szívónyílást személyek, illetve állatok sérülékeny testrészeire (például a szem, fül, száj stb. irányába)!
- FIGYELEM: Ha a készüléket kiegészítő csatlakozóval is felszerelték, soha ne lépje túl az azon feltüntetett feszültségértéket! Ennek figyelmen kívül hagyásakor tűz keletkezhet, a felhasználó pedig akár életveszélyesen is megsérülhet.
- FIGYELEM: A készülék nem alkalmas elektrosztatikus kislüésekől védett környezetben történő használatra.
- FIGYELEM: Kizárólag a készülékhez mellékelte, illetve a Használati útmutatóban feltüntetett kékfeket használja. Ha másfajta kékfe használ, az veszélyeztetheti a biztonságot.
- FIGYELEM: Soha ne hagyja a bekapcsolt készüléket őrzetlenül! Használaton kívül állapot esetén mindig válassza le a tápcsatlakozót a hálózati aljzatról, a készüléket pedig olyan helyen tárolja, ahol nem férhetnek hozzá a gyermekek, illetve az olyan személyek, akik nincsenek tudatában a saját cselekedeteinek.
- FIGYELEM: Ha hab-, illetve folyadékszivárgást tapasztal, haladéktalanul kapcsolja ki a készüléket.
- FIGYELEM: A készülék felborulása esetén állítsa azt függőleges helyzetbe, mielőtt kikapcsolná.
- FIGYELEM: A szőnyegtisztító használatakor ne lépje túl a porszívó kiegészítő csatlakozóján feltüntetett értéket. Győződjön meg róla, hogy a hálózati aljzat feszültsége megegyezik a porszívó adattábláján feltüntetett értékekkel. Ennek figyelmen kívül hagyásakor tűz keletkezhet, a felhasználó pedig akár életveszélyesen is megsérülhet.
- FIGYELEM: A kiegészítő csatlakozó kizárólag porszívó üzemmódban használható. Ennek figyelmen kívül hagyásakor tűz keletkezhet, a felhasználó pedig akár életveszélyesen is megsérülhet.
- FIGYELEM: A készülék nem alkalmas veszélyes por felporosztatására! Ne használja a készüléket mérgező, robbanékony, gyúlékony vagy izzó anyagok közelében! A készülék legfeljebb 40 °C (104 °F) környezeti hőmérséklet mellett használható.
- A porszívó csak az egyes alkatrészek szakszerű összeszerelését

- követően használható. A használat előtt ellenőrizze, hogy szakszerűen szerelte-e össze a szűrőrendszer elemeit.
- A készülék kizárólag stabil, biztonságos és vízszintes felületen helyezhető üzembe, használható és javítható.
- Győződjön meg róla, hogy a motorblokkon (az adattáblán) feltüntetett értékeknek megfelelő hálózathoz csatlakoztatja a készüléket, és hogy a hálózati aljzat alkalmas a tápcsatlakozó csatlakoztatására.
- Ne használja a készüléket tartályokból, kádakból, mosdókából stb. történő vízfelszívásra!
- Ne porszívózzon fel agresszív tisztítószereket, mivel azok károsíthatják a készüléket!
- Tisztítószerek, illetve tisztítófolyadékok használatakor mindig tartsa be az adott terméken feltüntetett előírásokat, a személyi védőfelszerelések esetleges viselésére vonatkozókat is ideértve.
- Ne porszívózzon fel olyan anyagokat, amelyek károsíthatják a szűrőelemeket (például üveget, fémeket stb.)!
- Soha ne az elektromos kábelnél fogva húzza, illetve emelje meg a készüléket!
- Ne merítse vízbe a készüléket, és ne használjon vízsugarat annak megtisztításához!
- Soha ne irányítsa a vízsugarat elektromos forrásokra!
- Soha ne használja a szivattyút feleslegesen, illetve megszakítás nélkül, és mindig iktassa be az adattáblán feltüntetett szüneteket!
- Használat után kapcsolja ki a szivattyút, és végezze el a csap segítségével a rendszer nyomásmentesítését.
- A karbantartási és szerelési műveletek elvégzése előtt mindig válassza le a tápcsatlakozót a hálózati aljzatról.
- Rendszeresen vizsgálja meg a tápkábelt, hogy nem találhatók-e rajta sérülések vagy repedések, illetve, hogy nem használódott-e el. Ha igen, cserélje azt ki, mielőtt továbbhasználná a készüléket.
- A sérült tápkábelt szerviztechnikussal, vagy megfelelő képesítésű szakemberrel cseréltesse ki.
- Ha hosszabbított használat, ellenőrizze a tápkábellel kapcsolatos kompatibilitást, és azt, hogy nem érintkezik-e folyadékkal vagy vezetőképes felületekkel.
- A szintérezkélő (úszó) arra szolgál, hogy leállítsa a porszívózást, ha megtelt folyadékkal a tartály, vagy ha felborult a készülék. Rendszeresen tisztítsa meg, és ellenőrizze, hogy nem sérült-e meg. Szükség esetén cserélje ki.
- A tisztítást követően aktiválja a szivattyút ½ liter tiszta vízzel, és várja meg, amíg teljesen kiürül a tartály.
- Használat után a készülék valamennyi alkatrészét tisztítsa meg. Ürítse ki a tartályokat, rázza ki a szűrőket, tárolás előtt pedig tisztítsa meg a készülék felületeit egy nedves ruhával.
- A készülék tisztítását 8 évesnél fiatalabb gyermekek egyáltalán nem, 8 éves vagy annál idősebb gyermekek pedig kizárólag felnőtt felügyelete mellett végezhetik el.
- A rendkívüli karbantartási feladatokat és a szükséges javításokat minden esetben szakemberrel végeztesse el, a sérült alkatrészeket kizárólag eredeti pótalkatrészekkel helyettesítse.
- FIGYELEM: Szigorúan tilos bármilyen jellegű módosítást eszközölni a készüléken! Ellenkező esetben – a garancia érvénytelenné válásán túlmenően – tűz keletkezhet, károsodhat a készülék, a felhasználó pedig akár életveszélyesen megsérülhet.
- A gyártó semmilyen felelősséget nem vállal az előírások figyelmen kívül hagyásával, illetve a készülék helytelen használatával okozott károkért és személyi sérülésekért.

ZAJSZINT: Az EN 60704 - 1 (1997) / EN 60704 - 2 - 1 (2001) szabványok előírásai szerint mért értékek. A készülék A mérés szerinti hangnyomásszintje: < 80 dB (A). Nem megfelelő hálózati körülmények között a készülék átmeneti feszültségcsökkenést okozhat..

В6) УКАЗАНИЯ, КОИТО ТРЯБВА ДА СЕ СПАЗВАТ СТРИКТНО

- Уредът не е предназначен за използване от лица (включително и деца на възраст 8 и повече години) с ограничени физически, сетивни или умствени способности или такива без опит и познания, освен ако не са били инструктирани относно ползването на уреда и са под контрола на отговорно за тяхната безопасност лице.
- Децата трябва да бъдат наблюдавани и да не се допуска да си играят с уреда.
- Компонентите на опаковката (напр. найлонови торби) може да бъдат потенциално опасни: пазете далеч от деца, животни и лица, които не осъзнават действията си.
- За правилно извървяне на опаковката спазвайте местните закони.
- Всяка употреба, различна от указаната в това ръководство, може да бъде опасна и по тази причина трябва да бъде избягвана.
- **ВНИМАНИЕ:** операторите трябва да са подходящо обучени за работа с тези машини.
- **ВНИМАНИЕ:** предвид неговото тегло, уредът трябва да се съхранява върху стабилна, безопасна и ненаклонена основа, в закрито и сухо помещение.
- **ВНИМАНИЕ:** не използвайте навън при ниски температури.
- **ВНИМАНИЕ:** никога не насочвайте смукателните отвори към деликатните части на тялото - на хора или животни - такива като очи, уши, уста и др.
- **ВНИМАНИЕ:** ако уредът е снабден с допълнителен вграден контакт, не надвишавайте мощността, посочена върху контакта. Неспазването на това правило може да доведе до възникване на пожар и до наранявания на потребителя, дори и фатални такива.
- **ВНИМАНИЕ:** уредът не е подходящ за зони, защитени срещу електростатично разреждане.
- **ВНИМАНИЕ:** използвайте само доставените с уреда четки или такива, които са посочени в ръководството с инструкции. Използването на други видове четки може да застраши безопасността.
- **ВНИМАНИЕ:** не оставяйте работещ уред без надзор, винаги изключвайте щепсела от контакта, когато не използвате уреда, и го съхранявайте далеч от деца и лица, които не осъзнават действията си.
- **ВНИМАНИЕ:** в случай че уредът изпуска пяна или течност, изключете го незабавно.
- **ВНИМАНИЕ:** в случай на преобръщане вдигнете уреда, преди да го изключите.
- **ВНИМАНИЕ:** когато използвате приставката за почистване на килими, не надвишавайте мощността, която е записана на допълнителния контакт за аксесоари на смукателното устройство. Уверете се, че захранващото напрежение на електрическия инструмент отговаря на записаното на етикета с технически данни на смукателното устройство. Неспазването на тези правила може да доведе до възникване на пожар и до фатални наранявания на потребителя.
- **ВНИМАНИЕ:** допълнителният контакт за аксесоари трябва да се използва само, когато уредът е настроен за изсмукване на прах. Неспазването на тези правила може да доведе до възникване на пожар и представлява опасност за потребителя, дори такава с фатален край.
- **ВНИМАНИЕ:** уредът не е подходящ за събиране на опасен прах. Не изсмуквайте токсични, взривоопасни, запалими или нажежаеми вещества. Максималната допустима температура е 40°C / 104°F.
- Преди да започнете работа, всички части на уреда трябва да са

стобени правилно.

Също така проверете дали филтърните елементи са били правилно и ефикасно стобени.

- Уредът трябва да се използва, стобява, поправя и придвижва на стабилна, безопасна и ненаклонена основа.
- Уверете се, че указанията на моторния блок стойности (върху етикета с технически данни) отговарят на тези на мрежата, към която искате да свържете уреда, и че контактът е съвместим с щепсела.
- Не изсмуквайте вода от съдове, мивки, вани и т.н.
- Не изсмуквайте агресивни почистващи препарати, тъй като може да повредят уреда.
- За използването на почистващи препарати или течности следвайте допълнителните инструкции на продуктите, като използвате евентуално и лични предпазни средства.
- Не изсмуквайте материали, които може да повредят филтриращите елементи (като например стъкло, метал и др.).
- Никога не дърпайте и не повдигайте уреда за електрическия му кабел.
- Не потапяйте уреда във вода и не използвайте водни струи за почистването му.
- Никога не насочвайте водната струя към електрически източници.
- Не използвайте помпата, когато не е необходимо, нито непрекъснато, и спазвайте периодите от време за временно спиране на работата, описани в раздела с техническите данни.
- След приключване на работата изпуснете налягането с помощта на вентила, след като помпата е била изключена.
- Винаги изключвайте щепсела от контакта, преди да извършите каквато и да било операция.
- Периодично проверявайте захранващия кабел за видими повреди, пукнатини или признаци на стареене. Сменете кабела, преди да продължите да използвате уреда.
- Смяната на повреденния кабел трябва да бъде извършена в отдела за сервизно обслужване или от оторизирано компетентно лице с призната квалификация.
- Когато използвате удължителни кабели, уверете се, че те съответстват на захранващия кабел и че не се допират до течности или проводими повърхности.
- Датчикът за ниво (поплавяк) има функцията за спиране на изсмукването, когато резервоарът е пълен с течности или в случай на преобръщане; извършете рутинно почистване и проверка дали не е повреден и при необходимост го сменете
- Приключете операцията по почистване, като активирате помпата с ½ литра чиста вода до окончателното изпразване на резервоара.
- Почиствайте всяка част на уреда след използването му; изпразвайте резервоарите, внимателно разтръсквайте филтрите и почиствайте повърхността му с влажна кърпа, преди да го оставите за съхранение.
- Операцията по почистване не може да се извършва от деца на възраст 8 и повече години, ако те не са наблюдавани от възрастни.
- Поддръжката и ремонтът трябва да се извършват винаги от специализиран персонал; всяка повредена част трябва да се подменя с оригинална резервна част.
- **ВНИМАНИЕ:** забранено е да се извършват модификации по уреда. Неправомерното манипулиране може да доведе до възникване на пожар и до наранявания на потребителя, дори и фатални такива, а също така води и до аннулиране на гаранцията.
- Производителят не носи никаква отговорност за повреди на вещи или наранявания на хора, дължащи се на неспазване на тези инструкции или на неразумна употреба на уреда.

НИВО НА ШУМ: Измерени стойности съгласно стандартите EN 60704 - 1 (1997) / EN 60704 - 2 - 1 (2001). Измерената стойност A на нивото на звуковото налягане на машината е <80 dB (A) При неблагоприятни условия на захранващата мрежа уредът може да предизвика временни спадове на напрежението.

ASPIRAZIONE POLVERE (SERBATOIO INTERNO) / DUST SUCTION (INTERNAL TANK) / ASPIRATION DE POUSSIERE (RESERVOIR INTERIEUR) / STAUBSAUGEN (INNERER TANK) / ASPIRACION DE POLVOS (TANQUE INTERNO) / DROOGZUIGEN (INTERN RESERVOIR) / OPPSUGING AV STØV (INTERN TANK) / KUIVAIMUROINTI (SISÄÄNRAKENNETTU SÄILIÖ) / DAMMSUGNING (FÖR INRE TÄNK) / STØVSUGNING (INDVENDIG BEHOLDER) / ΑΠΟΡΡΟΦΗΣΗ ΣΚΟΝΗΣ (ΕΣΩΤΕΡΙΚΟ ΝΤΕΠΟΖΙΤΟ) / ASPIRAÇÃO DE POEIRAS (TANQUE INTERNO) / VYSÁVÁNÍ PRACHU (VNITŘNÍ NÁDRŽKA) / TOLMU IMEMINE (SISEMINE PAAK) / SSANIE KURZU (ZBIORNIK WEWNĘTRZNY) / VYSÁVANIE PRACHU (VNÚTORNÁ NÁDRŽKA) / USISAVANJE PRAŠINE (UNUTARNJI SPREMNIK) / PORSZÍVÓ ÜZEMMÓD (BELSŐ TARTÁLY) / ИЗСУМКАВАНЕ НА ПРАХ (ВЪТРЕШЕН РЕЗЕРВОАР)

1

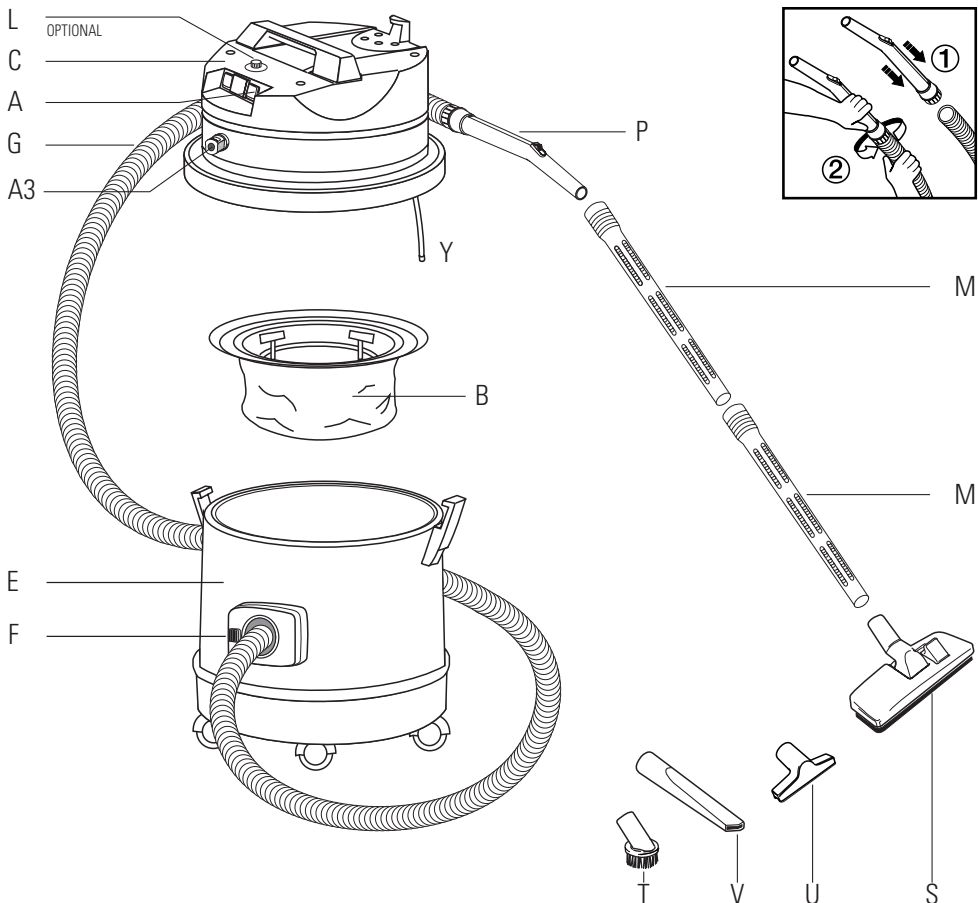

N.B. I disegni degli apparecchi sotto riportati sono puramente indicativi.
 N.B. Drawings above reported are merely indicative.
 N.B. Les dessins des appareils reportés ci-dessous sont purement indicatifs.
 N.B. Die oben aufgeführten Zeichnungen sind nur Indikative.
 N.B. Los dibujos que siguen a continuación son meramente indicativos.
 N.B. Bovenstaande tekeningen zijn enkel ter verduidelijking.
 N.B. Tegningene over er indikative.
 N.B. Yläpuolella olevat kuvat ovat ainoastaan viiteisiä.
 OBS! Bilderna som visas, kan avvika från din utrustning, men ger dig vägledning.

N.B. Ovenstående tegninger er kun vejledende.
 ΣΗΜΕΙΩΣΗ: τα σχέδια των συσκευών που αναφέρονται παρακάτω είναι καθαρά ενδεικτικά.
 N.B. Os esquemas mencionados são meramente indicativos.
 POZN. Niže uvedené zobrazení přístrojů jsou pouze informativní.
 N.B. Üalatoodud joonised on ainult osutavad.
 POZN. Rysunki sprzętów zamieszczone poniżej są przybliżone.
 POZN. Dolu uvedené zobrazenie prístrojov je iba informatívne.
 N.B. Gornji crteži indikativnog su karaktera.
 N.B. A fenti rajzok kizárólag tájékoztató jellegűek.
 БЕЛЕЖКА Показаните по-горе чертежи са чисто информативни.

ASPIRAZIONE POLVERE (SERBATOIO ESTERNO) / DUST SUCTION (EXTERNAL TANK) / ASPIRATION DE POUSSIERE (RESERVOIR EXTERIEUR) / STAUBSAUGEN (EXTERNER TANK) / ASPIRACION DE POLVOS (TANQUE EXTERIOR) / DROOGZUIGEN (EXTERN RESERVOIR) / OPVSUGING AV STØV (EKSTERN TANK) / KUIVAIMUROINTI (ULKOINEN SÄILIÖ) / DAMMSUGNING (FÖR YTTRE TANK) / STØVSUGNING (UDVENDIG BEHOLDER) / ΑΠΟΡΡΟΦΗΣΗ ΣΚΟΝΗΣ (ΕΞΩΤΕΡΙΚΟ ΝΤΕΠΟΖΙΤΟ) / ASPIRAÇÃO DE POEIRAS (TANQUE EXTERNO) / VYSÁVANÍ PRACHU (VNĚJŠÍ NÁDRŽKA) / TOLMU IMEMINE (VÄLINE PAAK) / SSANIE KURZU (ZBIORNIK ZEWNĘTRZNY) / VYSÁVANIE PRACHU (VONKAJŠIA NÁDRŽKA) / USISAVANJE PRAŠINE (VANJSKI SPREMNIK) / PORSZÍVÓ ÜZEMMŌD (KÜLSŐ TARTÁLY) / ИЗСМУКВАНЕ НА ПРАХ (ВЪНШЕН РЕЗЕРВОАР)

2

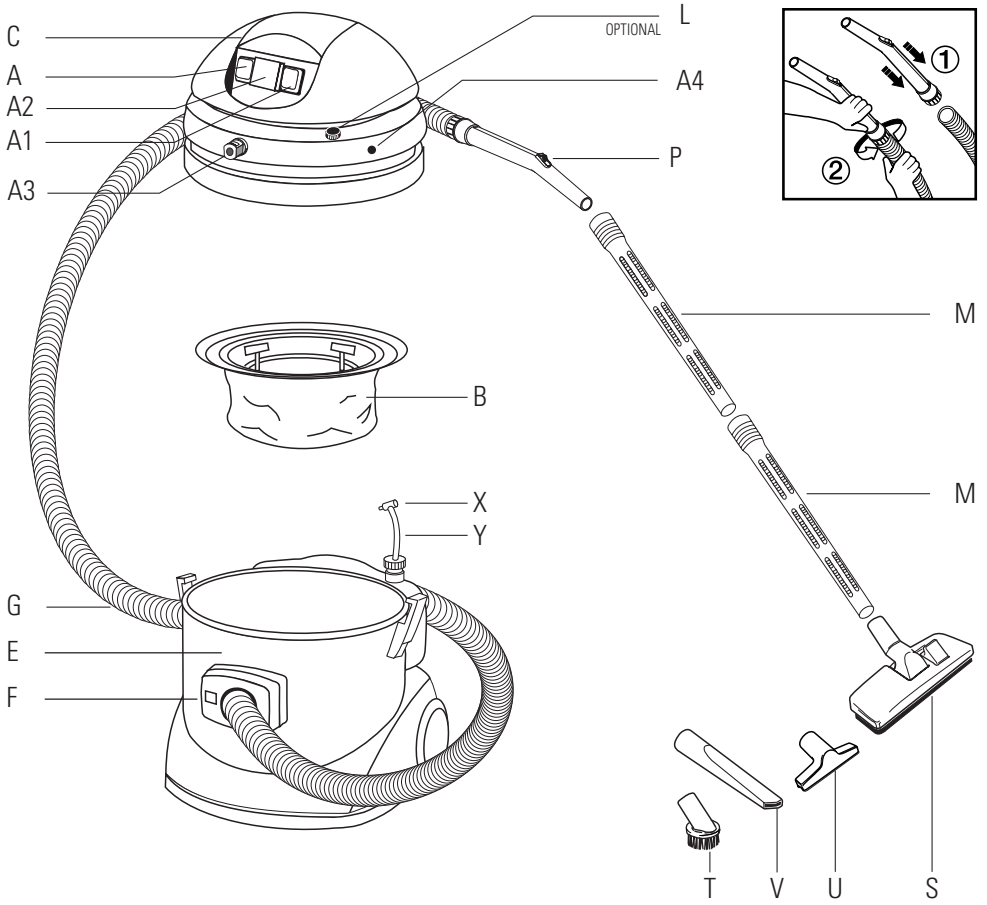

N.B. I disegni degli apparecchi sotto riportati sono puramente indicativi.
 N.B. Drawings above reported are merely indicative.
 N.B. Les dessins des appareils reportés ci-dessous sont purement indicatifs.
 N.B. Die oben aufgeführten Zeichnungen sind nur Indikativ.
 N.B. Los dibujos que siguen a continuación son meramente indicativos.
 N.B. Bovenstaande tekeningen zijn enkel ter verduidelijking.
 N.B. Tegningene over er indikative.
 N.B. Yläpuolella olevat kuvat ovat ainoastaan viiteellisiä.
 OBS! Biderna som visas, kan avvika från din utrustning, men ger dig vägledning.

N.B. Ovenstående tegninger er kun vejledende.
 ΣΗΜΕΙΩΣΗ: τα σχέδια των συσκευών που αναφέρονται παρακάτω είναι καθαρά ενδεικτικά.
 N.B. Os esquemas mencionados são meramente indicativos.
 POZN. Niže uvedené zobrazení přístrojů jsou pouze informativní.
 N.B. Üaltoolud joonised on ainult osutavad.
 N.B. Rysunki sprzętów zamieszczone poniżej są przybliżone.
 POZN. Dolu uvedené zobrazenie prístrojov je iba informatívne.
 N.B. Gornji crteži indikativnog su karaktera.
 N.B. A fentí rajzok kizárólag tájékoztató jellegűek.
 БЕЛЕЖКА Показаните по-горе чертежи са чисто информативни.

LAVAGGIO ARIA E ASPIRAZIONE POLVERE (SERBATOIO INTERNO) / AIR CLEANING AND DRY SUCTION (INTERNAL TANK) / LAVAGE AIR ET ASPIRATION DE POUSSIÈRES (RESERVOIR INTERIEUR) / LUFTREINIGUNG UND STAUBSAUGEN (INNERER TANK) / LAVADO DE AIRE Y ASPIRACION DE POLVO (TANQUE INTERNO) / LUCHTZUIVERING EN OPZUIGING VAN STOFDEELTJES (INTERN. RESERVOIR) / RENSING AV LUFT OG STØVSUGING (INTERN TANK) / ILMAN PESU JA PÖLYN IMUROINTI (SISÄÄNRAKENNETTU SÄILIÖ) / RENGÖRING AV LUFT OCH DAMMSUGNING (FÖR INRE TANK) / LUFTRENSNING OG STØVSUGNING (INDVENDIG BEHOLDER) / ΚΑΘΑΡΙΣΜΟΣ ΑΕΡΑ ΚΑΙ ΑΠΟΡΡΟΦΗΣΗ ΣΚΟΝΗΣ (ΕΣΩΤΕΡΙΚΟ ΝΤΕΠΟΖΙΤΟ) / LAVAGEM DO AR E ASPIRAÇÃO DO PÓ (TANQUE INTERNO) / PROMÝVÁNÍ VZDUCHU A VYSÁVÁNÍ PRACHU (VNITRNÍ NÁDRŽKA) / ÖHU PUHASTAMINE JA TOLMUIMEMINE (SISEMINE PAAK) / OCZYSZCZANIE POWIETRZA I ODKURZANIE (ZBIORNIK WEWNĘTRZNY) / PREMÝVANIE VZDUCHU A VYSÁVANIE PRACHU (VNÚTORNÁ NÁDRŽKA) / PROČIŠČAVANJE ZRAKA I SUHO USISAVANJE (UNUTARNJI SPREMNIK) / LÉGTISZTÍTÁS ÉS SZÁRAZ ÜZEMMÓD (BELSŐ TARTÁLY) / ПРЕЧИСТВАНЕ НА ВЪЗДУХА И СУХО ИЗСМУКВАНЕ (ВЪТРЕШЕН РЕЗЕРВОАР)

3

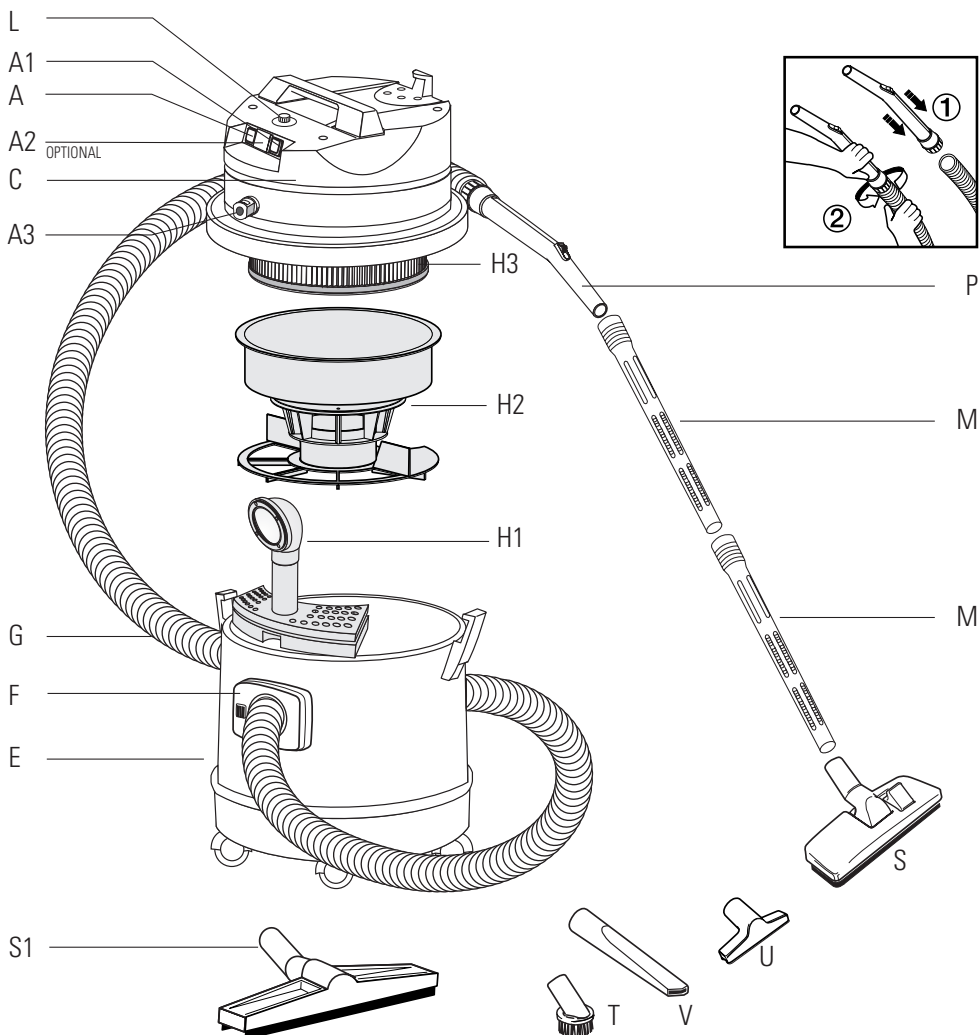

LAVAGGIO ARIA E ASPIRAZIONE POLVERE (SERBATOIO ESTERNO) / AIR CLEANING AND DRY SUCTION (EXTERNAL TANK) / LAVAGE AIR ET ASPIRATION DE POUSSIÈRES (RESERVOIR EXTERIEUR) / LUFTREINIGUNG UND STAUBSAUGEN (EXTERNER TANK) / LAVADO DE AIRE Y ASPIRACION DE POLVO (TANQUE EXTERIOR) / LUCHTZUIVERING EN OPZUIGING VAN STOFDEELTJES (EXTERN RESERVOIR) / RENSING AV LUFT OG STØVSUGING (EKSTERN TÅNK) / ILMAN PESU JA PÖLYN IMUROINTI (ULKOINEN SÄILIÖ) / RENGÖRING AV LUFT OCH DAMMSUGNING (FÖR YTTRE TÅNK) / LUFTRENSNING OG STØVSUGNING (UDVENDIG BEHOLDER) / ΚΑΘΑΡΙΣΜΟΣ ΑΕΡΑ ΚΑΙ ΑΠΟΡΡΟΦΗΣΗ ΣΚΟΝΗΣ (ΕΞΩΤΕΡΙΚΟ ΝΤΕΠΟΖΙΤΟ) / LAVAGEM DO AR E ASPIRAÇÃO DO PÓ (TANQUE EXTERNO) / PROMÝVÁNÍ VZDUCHU A VYSÁVÁNÍ PRACHU (VNĚJŠÍ NÁDRŽKA) / ÓHU PUHASTAMINE JA TOLMUIMEMINE (VÄLINE PAKK) / OCZYSZCZANIE POWIETRZA I ODKURZANIE (ZBIORNIK ZEWNĘTRZNY) / PREMÝVANIE VZDUCHU A VYSÁVANIE PRACHU (VONKAJŠIA NÁDRŽKA) / PROČIŠČAVANJE ZRAKA I SUHO USISAVANJE (VANJSKI SPREMNIK) / LÉGTISZTÍTÁS ÉS SZÁRAZ ÜZEMMÓD (KÜLSŐ TARTÁLY) / ПРЕЧИСТВАНЕ НА ВЪЗДУХА И СУХО ИЗСМУКВАНЕ (ВЪНШЕН РЕЗЕРВОАР)

4

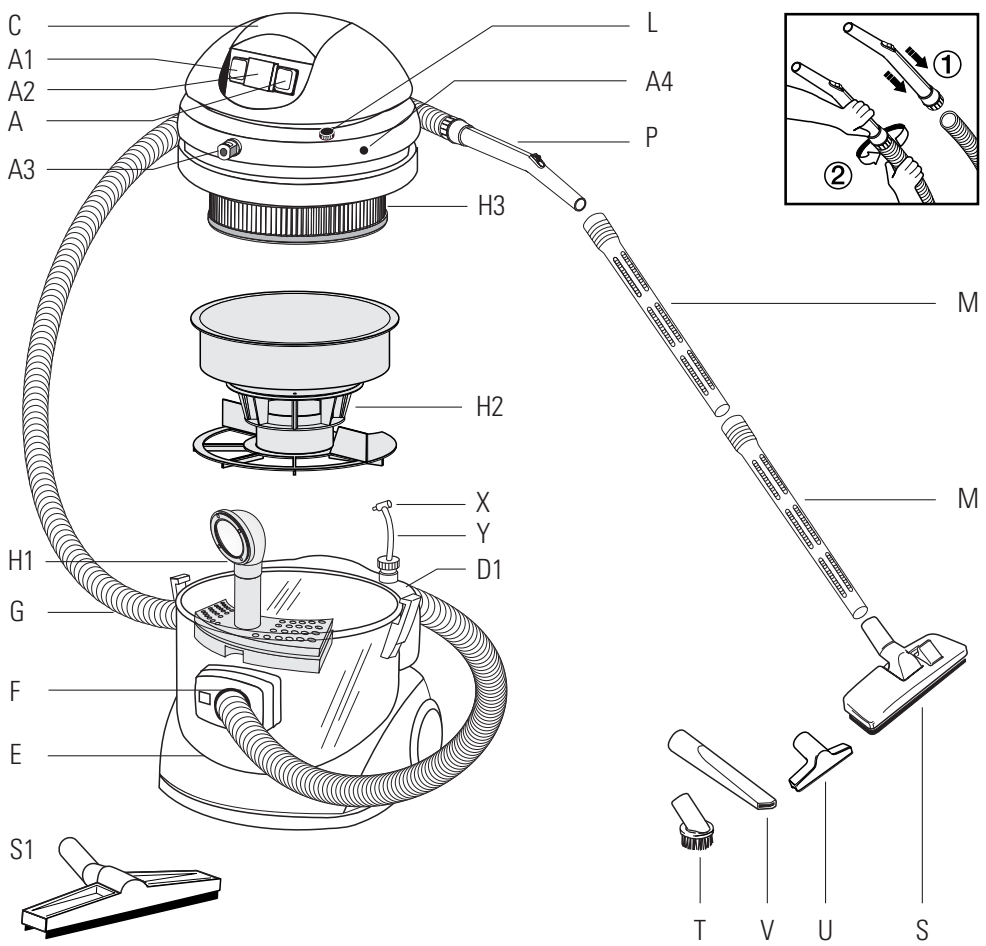

ASPIRAZIONE LIQUIDI - INIEZIONE-ESTRAZIONE (SERBATOIO INTERNO) / LIQUID SUCTION - INJECTION-EXTRACTION (INTERNAL TANK) / ASPIRATION DE LIQUIDES (RESERVOIR INTERIEUR) / INJECTION-EXTRACTION - FLUESSIGKEITEN SAUGEN MIT INJEKTIONSZUGSSYSTEM (INNERER TANK) / ASPIRACIÓN LÍQUIDOS - INYECCIÓN - EXTRACCIÓN (TANQUE INTERNO) / NATZUIGEN - SPROEI-EXTRACTIE (INTERN RESERVOIR) / ØPPSUGING AV VÆSKER - INJEKSJON-EKSTRAKSJON (INTERN TANK) / MÄRKÄIMUROINTI - IMU-SUIHKU (SISÄÄNRAKENNETTU SÄILIÖ) / VÄTSKEØPPSUGNING - INJEKTION-EXTRAKTION (FÖR INRE TANK) / VÆSKEØPPSUGNING MED INDSØRØJTNING/ UDTRÆKNING (INDVENDIG BEHOLDER) / ΣΥΣΚΕΥΕΣ ΑΠΟΡΡΟΦΗΣΗΣ ΥΓΡΩΝ - ΕΓΧΥΣΗ-ΕΞΑΓΩΓΗ (ΕΣΩΤΕΡΙΚΟ ΝΤΕΠΟΖΙΤΟ) / ASPIRAÇÃO LÍQUIDOS - INJEÇÃO-EXTRACÇÃO (TANQUE INTERNO) / VYSÁVAČ KAPALIN - VSTRÍKOVÁNÍ-EXTRAKCE (VNITŘNÍ NÁDRŽKA) / VEDELIKU IMEMINE--SISSETÖMBAMINE-EEMALDAMINE (SISEMINE PAAK) / SPRZET DO SSANIA PLYNÓW - WTRYSK - WYDOBYCIE (ZBIORNIK WEWNETRZNY) / VYSÁVAČ KVAPALÍN - VSTREKOVANIE-EXTRAKCIA (VNÚTORNÁ NÁDRŽKA) / USISAVANJE TEKUĆINE - POPRSKAJ - USIŠI (UNUTARNJI SPREMNIK) / FOLYADÉKOK FELSZÍVÁSA - INJEKCIÓS-EXTRAKCIÓS FUNKCIÓ (BELSŐ TARTÁLY) / ИЗСМУКВАНЕ НА ТЕЧНОСТИ - ПРЪСКАНЕ И ЕКСТРАКЦИЯ (ВЪТРЕШЕН РЕЗЕРВОАР)

5

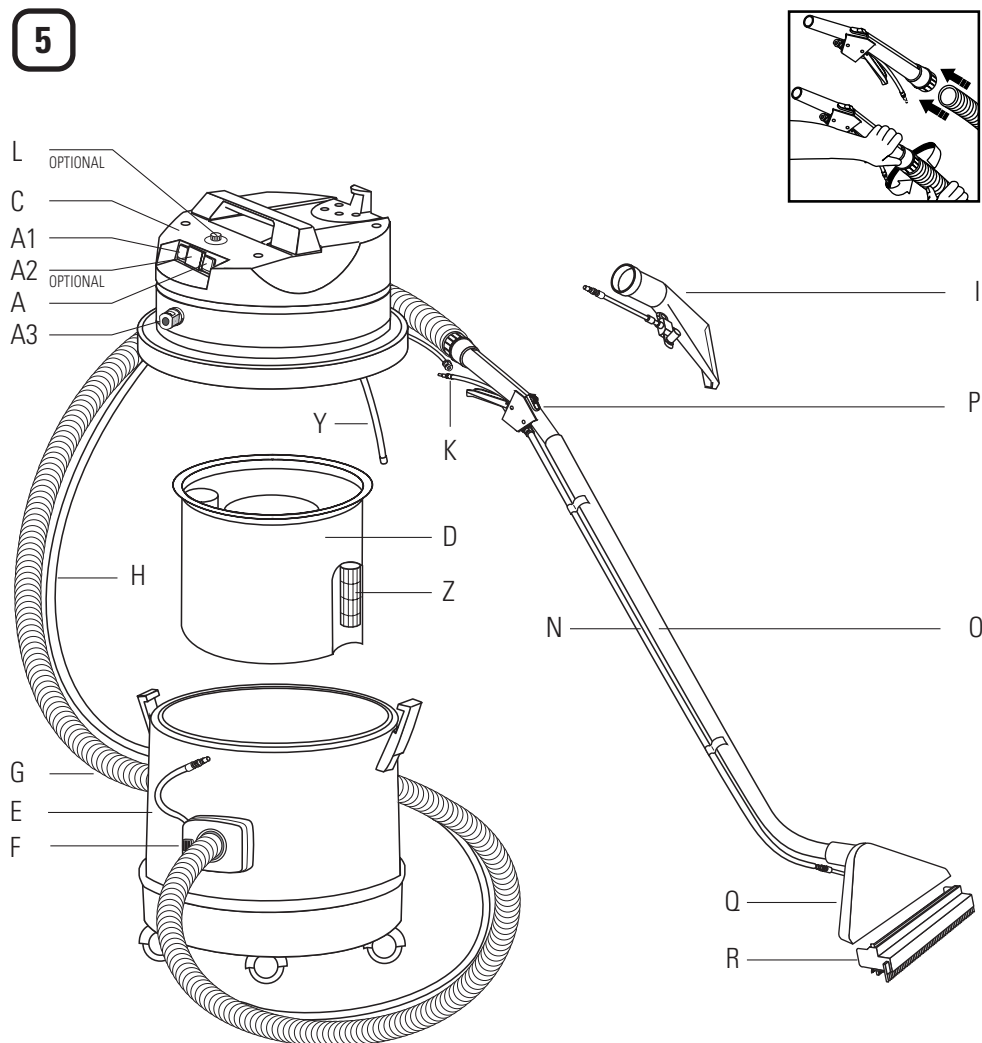

ASPIRAZIONE LIQUIDI - INIEZIONE-ESTRAZIONE (SERBATOIO ESTERNO) / LIQUID SUCTION - INJECTION-EXTRACTION (EXTERNAL TANK) / ASPIRATION DE LIQUIDES - INJECTION-EXTRACTION (RESERVOIR EXTERIEUR) / FLUESSIGKEITEN SAUGEN MIT INJEKTIONSAUSZUGSYSTEM (EXTERNER TANK) / ASPIRACIÓN LÍQUIDOS - INYECCIÓN - EXTRACCIÓN (TANQUE EXTERIOR) / NATZUGEN - SPROEI-EXTRACTIE (EXTERN RESERVOIR) / OPPSUGING AV VÆSKER - INJEKSJON-EKSTRAKSJON (EKSTERN TANK) / MÄRKÄIMUOINTI - IMU-SUIHKU (ULKONEN SÄILIÖ) / VÄTSKEOPPSUGNING - INJEKTION-EXTRAKTION (FÖR YTTRE TANK) / VÆSKEOPPSUGNING MED INDSPRØJTNING-UDTRÆKNING (UDVENDIG BEHOLDER) / ΣΥΣΤΗΜΑ ΑΠΟΡΡΟΦΗΣΗΣ ΥΓΡΩΝ - ΕΓΧΥΣΗ-ΕΞΑΓΩΓΗ (ΕΞΩΤΕΡΙΚΟ ΝΤΕΠΟΖΙΤΟ) / ASPIRAÇÃO LÍQUIDOS - INJEÇÃO-EXTRACÇÃO (TANQUE EXTERNO) / VYSÁVAČ KAPALIN - VSTRÍKOVÁNÍ-EXTRAKCE (VNĚJŠÍ NÁDRŽKA) / VEDELIKU IMEMINE-SISSETÖMBAMINE-EEMALDAMINE (VÄLINE PAAK) / SPRZĘT DO SSANIA PŁYNÓW - WTRYSK - WYDOBYCIE (ZBIORNIK ZEWNĘTRZNY) / VYSÁVAČ KVAPALÍN - VSTREKOVANIE-EXTRAKCIA (VONKAJŠIA NÁDRŽKA) / USISAVANJE TEKUĆINE - POPRSKAJ-USIŠI (VANJSKI SPREMNIK) / FOLYADÉKOK FELSZÍVÁSA - INJEKCIÓS-EXTRAKCIÓS FUNKCIÓ (KÜLSŐ TARTÁLY) / ИЗСМУКВАНЕ НА ТЕЧНОСТИ - ПРЪСКАНЕ И ЕКСТРАКЦИЯ (ВЪНШЕН РЕЗЕРВОАР)

6

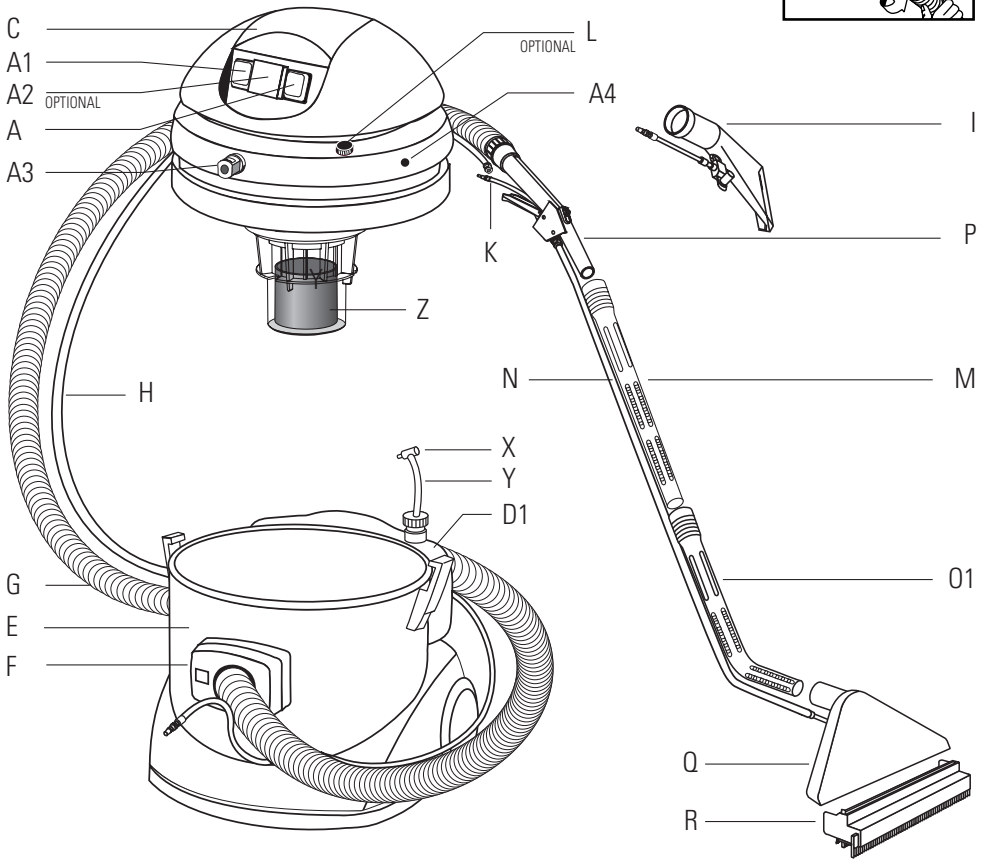
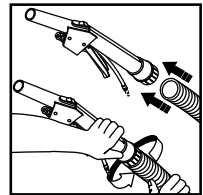

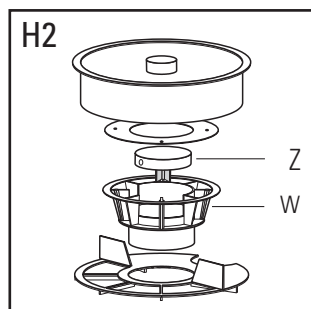
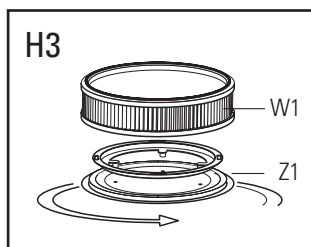

I
 Z - Galleggiante
 W - Corpo antischiuma
 W1 - Filtro cartuccia
 Z1 - Disco bloccafiltro

GB
 Z - Float
 W - Antifoam body
 W1 - Cartridge filter
 Z1 - Block ring

F
 Z - Flotteur
 W - Corps anti-mousse
 W1 - Filtre cartouche
 Z1 - Disque bloque-filtre

D
 Z - Schwimmer
 W - Entschäumungskörper
 W1 - Patronenfilter
 Z1 - Filterblockierungsscheibe

E
 Z - Flotador
 W - Cuerpo anti-espuma
 W1 - Filtro cartucho
 Z1 - Disco bloquea-filtro

NL
 Z - Vlotter
 W - Antischuimsysteem
 W1 - Patroonfilter
 Z1 - Filterblokkeerschijf

N
 Z - Flottør
 W - Antiskumdel
 W1 - Patronens filter
 Z1 - Skive som blokkerer filter

FIN
 Z - Kelluke
 W - Vaahdonestolaite
 W1 - Suodattinkasetti
 Z1 - Suodattimen lukituslevy

S
 Z - Flottör
 W - Skumhämmande del
 W1 - Patronfilter
 Z1 - Skiva filterhållare

DK
 Z - Svømmeventil
 W - Skumdæmpning
 W1 - Filter til filterhus
 Z1 - Filterblokering

GR
 Z - Πλωτήρας
 W - Σώμα κατά του αφρού
 W1 - Φίλτρο σε φυσίγγιο
 Z1 - Δίσκος μπλοκαρίσματος φίλτρου

P
 Z - Bóia
 W - Corpo anti-espuma
 W1 - Filtro cartucho
 Z1 - Disco bloqueia filtro

CZ
 Z - Plovák
 W - Těleso zabraňující nadměrné vorbě pěny
 W1 - Filtrační náplň
 Z1 - Pojistný kroužek na zajištění filtru

EST
 Z - Ujuk
 W - Vahuvastane korpus
 W1 - Padruni filter
 Z1 - Filtri fikseerimisketas

PL
 Z - Splawik
 W - Korpus zapobiegający powstawaniu piany
 W1 - Wkład filtru
 Z1 - Dysk blokady filtru

SK
 Z - Plavák
 W - Teleso zabraňujúce nadmernej tvorbe peny
 W1 - Filtračná náplň
 Z1 - Poistný krúžok na zaistenie filtra

HR
 Z - Plovak
 W - Kavez protiv pjenjenja
 W1 - Kazetni filter
 Z1 - Brtvilo

HU
 Z - Úszó
 W - Habzásgátló elem
 W1 - Szűrőbetét
 Z1 - Rögzítőgyűrű

BG
 Z - Поплавък
 W - Тяло против разпенване
 W1 - Патронен филтър
 Z1 - Задържащ пръстен

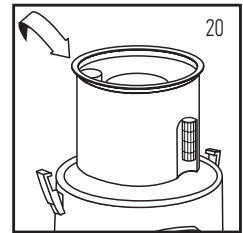
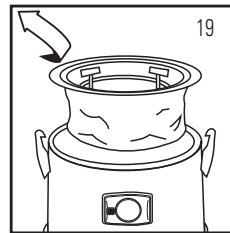
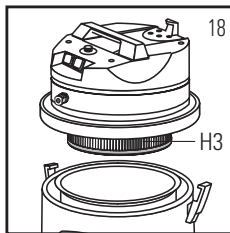
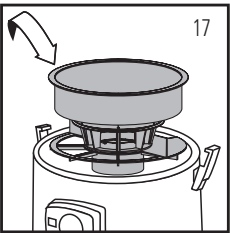
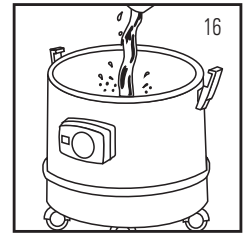
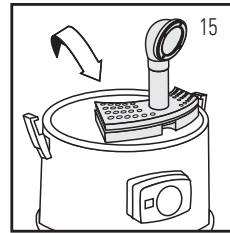
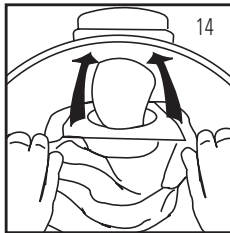
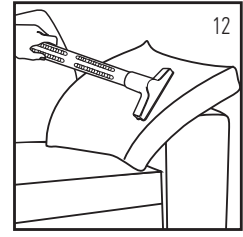
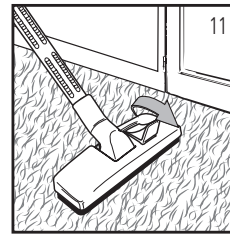
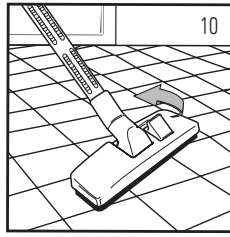
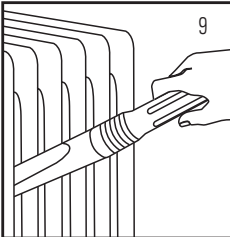
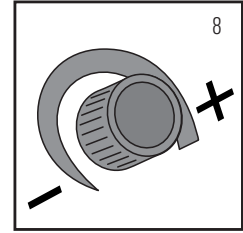
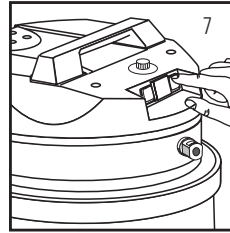
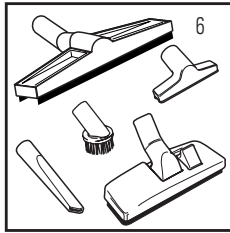
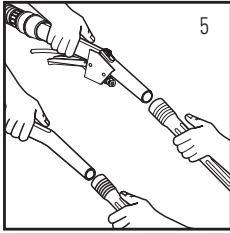
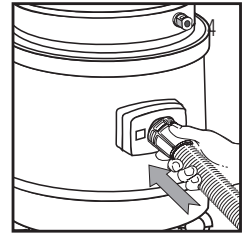
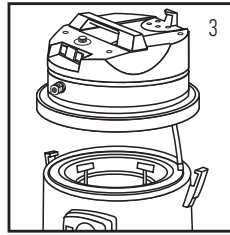
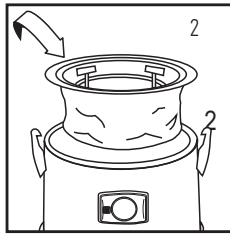
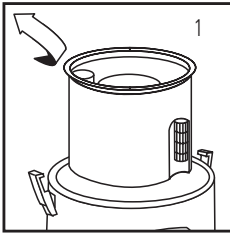

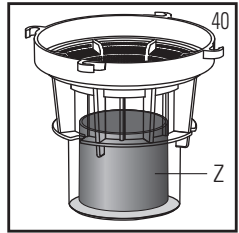
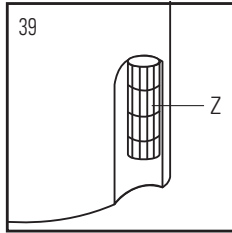
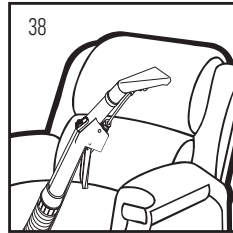
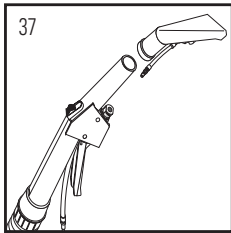
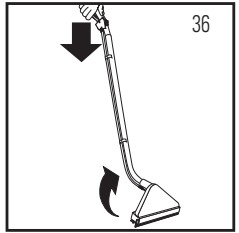
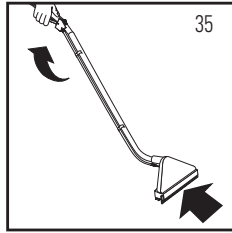
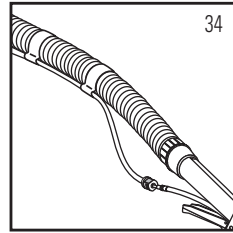
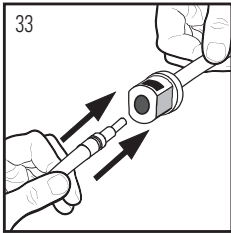
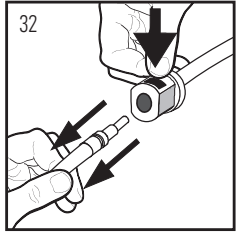
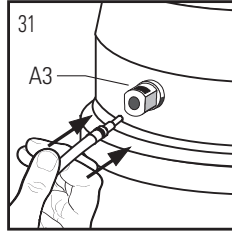
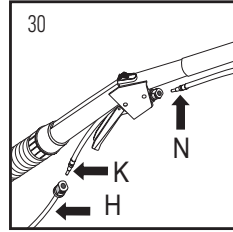
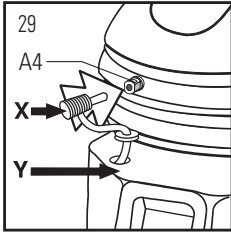
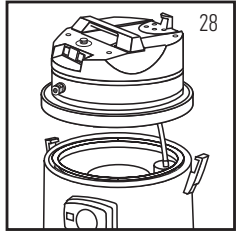
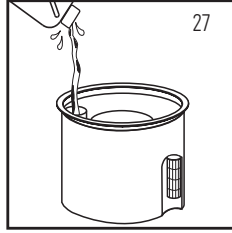
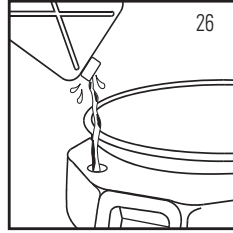
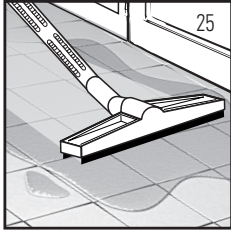
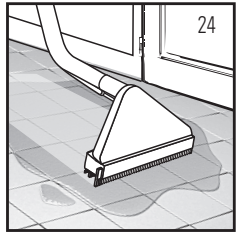
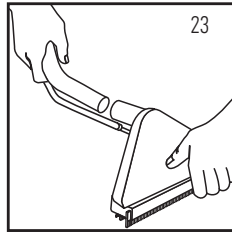
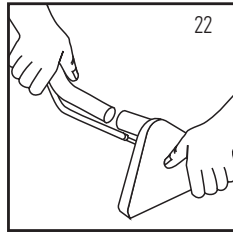
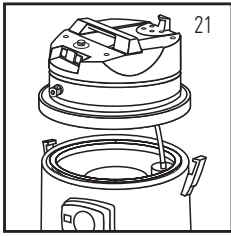



- A - Interruttore motore 
- B - Filtro in panno (*)
- C - Blocco motore
- H1 - Dispositivo IDRO
- H2 - Separatore IDRO
- H3 - Cartuccia filtro
- E - Fusto
- F - Bocchettone di aspirazione
- G - Tuboflex
- L - Potenzimetro
- M - Tubo all/plastica (0,50m)
- P - Impugnatura in plastica
- S - Spazzola doppio uso (*)
- S1 - Spazzola ventosa
- T - Pennello (*)
- U - Bocchetta poltrone (**)
- V - Lancia piatta (*)

(*) Opzionale per alcuni modelli

(**) Opzionale

- A - Interruttore motore 
- A1 - Interruttore pompa 
- A2 - Presa supplementare (**)
- A3 - Attacco rapido (USCITA)
- A4 - Attacco rapido (ENTRATA)
- C - Blocco motore
- D - Serbatoio detergente con valvola liquidi
- D1 - Serbatoio esterno
- E - Fusto
- F - Bocchettone di aspirazione
- G - Tuboflex
- H - Tubo di iniezione
- I - Bocchetta per tessuti e imbottiti
- L - Potenzimetro (**)
- K - Tubetto rubinetto di iniezione
- N - Tubo di iniezione
- O - Prolunga in acciaio inox
- O1 - Tubo curvo all/plastica
- P - Impugnatura in plastica
- Q - Bocchetta moquette
- R - Frontale liquidi
- Y - Sonda di pescaggio
- Z - Galleggiante

ASPIRAZIONE POLVERE

- Togliere il serbatoio con valvola per liquidi D (ove esistente) (fig.1)
- Inserire il filtro in panno B nel fusto E (fig.2)
- Montare la testa di aspirazione C sul fusto E e serrare i ganci (fig.3)
- Inserire il tubo flessibile G nel bocchettone di aspirazione F (fig.4)
- Inserire nell'estremità del tubo flessibile l'impugnatura P e le prolunghe M (fig.5)
- Collegare l'accessorio più adatto (S-T-U-V) (fig.6)
- Attivare l'aspirazione premendo l'interruttore rosso A, dopo aver collegato l'apparecchio ad una presa idonea (fig.7)
- Regolare la velocità del motore ruotando il potenziometro L (ove esistente) (fig.8)
- Esempi di utilizzo come aspirapolvere (figg. 9-10-11-12-13)
- Se è previsto l'uso del filtro in carta, inserirlo nel fusto calzandolo sul deflettore (Fig. 14).

LAVAGGIO ARIA / ASPIRAZIONE POLVERE

- Inserire il dispositivo IDRO H1 calzandolo sul deflettore all'interno del bocchettone (fig.15)
- Versare 3,5 litri d'acqua nel fusto (fig.16)
- Inserire il separatore IDRO H2 nel fusto (fig.17)
- Montare sotto la testa i particolari W1 - Z1 (H3)
- Montare la testa di aspirazione C sul fusto e serrare i ganci (fig.18)
- Attivare l'aspirazione premendo l'interruttore rosso A, dopo aver collegato l'apparecchio ad una presa idonea (fig.7); regolare la velocità del motore ruotando il potenziometro L (fig.8)

ASPIRAZIONE LIQUIDI

- Togliere il filtro in panno B dal fusto E (fig.19)
- Per i modelli con serbatoio interno, inserire il serbatoio con valvola per liquidi D (fig.20)
- Per i modelli con serbatoio esterno, applicare sotto la testa il cestello antisciuma con galleggiante (fig.40)
- Montare la testa di aspirazione C sul fusto inserendo la sonda Y nell'apposita apertura del serbatoio D e serrare i ganci (fig.21)
- Inserire il tubo flessibile G nel bocchettone di aspirazione F (fig.4)
- Inserire nell'estremità del tubo flessibile l'impugnatura P e le prolunghe (M - O - O1) (fig.5)
- Inserire all'estremità della prolunga la spazzola ventosa S1 oppure la bocchetta Q applicandovi sotto il frontale liquidi R (fig.22-23) per aspirare liquidi da pavimenti.
- Attivare l'aspirazione premendo l'interruttore rosso A, dopo aver collegato l'apparecchio ad una presa idonea (fig.7)

- Regolare la velocità del motore ruotando il potenziometro L (ove esistente) (fig.8)
- Esempio di utilizzo come aspiraliquidi (fig.24-25)

LAVAGGIO CON SISTEMA INIEZIONE-ESTRAZIONE

- Togliere il filtro in panno B dal fusto E (fig.19)
 - Versare l'acqua nel serbatoio esterno D1 (fig.26) o nel serbatoio con valvola per liquidi D (fig.27) e, per i modelli con serbatoio interno, inserirlo nel fusto E (Fig.20).
 - Montare la testa di aspirazione C sul fusto inserendo la sonda Y nell'apposita apertura del serbatoio D e serrare i ganci (fig.28)
 - Per i modelli con serbatoio esterno collegare l'innesto X all'attacco posto sulla testa - ENTRATA - (fig.29)
 - Inserire il tubo flessibile G nel bocchettone di aspirazione F (fig.4)
 - Inserire nell'estremità del tubo flessibile l'impugnatura P e le prolunghe (M - O - O1) (fig.5)
 - Inserire all'estremità della prolunga la bocchetta Q se si vogliono lavare tappeti o moquette (fig.22), inserire sotto la bocchetta Q il frontale liquidi R per lavare pavimenti o superfici dure (fig.23)
 - Collegare il tubetto K al tubetto H e il tubetto N al raccordo frontale del rubinetto (figg.30-32-33)
 - Inserire l'estremità del tubetto H all'attacco rapido posto sulla testa C - USCITA - (figg.31-32-33)
 - Fissare i tubetti H-N con le apposite clips (fig.34)
 - Attivare la pompa con l'interruttore verde A1 - 1 minuto ON / 1 minuto OFF - e il motore con l'interruttore rosso A, dopo aver collegato l'apparecchio ad una presa idonea (fig.7)
 - Regolare la velocità del motore ruotando il potenziometro L (ove esistente) (fig.8)
 - Premendo la leva del rubinetto, far scorrere l'accessorio appoggiato sulla superficie da lavare verso di voi (fig.35)
 - Terminata la corsa, rilasciare la leva del rubinetto e, dopo aver sollevato e allontanato l'accessorio, ripetere l'operazione precedente (fig.36)
 - Se si vogliono lavare tessuti o poltrone, sganciare dall'impugnatura P la prolunga e staccare il tubetto N dal rubinetto. Inserire la bocchetta I collegando il tubetto al raccordo frontale del rubinetto (fig.37). Per procedere al lavaggio, appoggiare la bocchetta sul tessuto e, premendo il rubinetto, tirarlo verso di sé.
 - Esempio di utilizzo della bocchetta I (fig.38)
- ATTENZIONE: PULIRE REGOLARMENTE IL GALLEGGIANTE - Z - CONTENUTO NEL SECCHIO DEPURATORE - D - (fig.39) O NEL CESTELLO ANTISCUMMA (fig.40) IN MODO CHE SCORRA FACILMENTE NELLA SUA SEDE. CONTROLLARE FREQUENTEMENTE SE CI SONO SEGNI DI DANNI.

- A - Motor switch 
- B - Cloth Filter (*)
- C - Motor
- H1 - IDRO device
- H2 - IDRO separator
- E - Tank
- F - Suction inlet
- G - Flexhose
- L - Potentiometer
- M - Aluminum/plastic tube (0,50m)
- P - Plastic handle
- S - Double-use brush (*)
- S1 - Wet tool
- T - Round brush (*)
- U - Upholstery tool (**)
- V - Flat lance (*)

- (*) Optional for some models
- (**) Optional

DUST SUCTION



- Remove the container with liquid valve D (if foreseen) (pic.1)
- Insert cloth filter B into the tank E (pic.2)
- Assemble suction head C onto the tank and clasp the hooks (pic.3)
- Insert the hose G in the suction inlet F (pic.4)
- Insert at the other hose end handle P and extension tubes M (pic.5)
- Connect the most suitable accessory (S-T-U-V) (pic.6)
- Start suction by pushing the red push button A, after correctly plugging in the device (pic.7)
- Adjust the speed of the motor by turning the potentiometer L (if foreseen) (pic.8)
- Examples of use as a vacuum cleaner for dust (pics. 9-10-11-12-13)
- If a paper filter is available, insert it into the tank adjusting it on the deflector (pic.14).

AIR CLEANING/ DUST SUCTION

- Insert the IDRO H1 device by putting it on the baffle inside the inlet (pic.15)
- Pour water 3,5 into the tank (pic.16)
- Insert the IDRO separator H2 into the tank (pic.17)
- Ensure parts W1 - Z1 (H3) are fitted under the motor head C as indicated
- Hook up the motor head C on the tank and lock it up with the two hooks (pic.18)
- Activate suction by pressing the red switch A, after having connected the machine to the proper grid (pic.7)
- Adjust the speed of the motor by turning the potentiometer L (pic.8)

LIQUID SUCTION

- Remove the cloth filter B from the tank E (pic.19)
- For models with internal holding tank, insert the tank provided with water valve D (pic.20)
- For models with external holding tank, apply the float cage equipped with the float under the motorhead (fig.40)
- Assemble suction head C onto the tank by inserting feeler Y in the suitable opening of tank D and clasp the hooks (pic.21)
- Insert hose G in the suction inlet F (pic.4)
- Insert at the other hose end handle P and extension tubes (M - O - 01) (pic.5)
- Insert at the end of extension tube the wet tool S1 or the carpet tool Q and apply the liquid front device R (pics.22-23) to intake liquids from floors.
- Start suction by pushing the red push button A, after correctly plugging in the device (pic.7)

- A - Motor switch 
- A1 - Pump switch 
- A2 - Additional socket (***)
- A3 - Quick connector (INTAKE)
- A4 - Quick connector (OUTTAKE)
- C - Motor
- D - Detergent's tank with liquid valve
- D1 - External tank
- E - Tank
- F - Suction inlet
- G - Flexhose
- H - Injection hose
- I - Upholstery tool
- L - Potentiometer (***)
- K - Injection hose valve
- N - Injection hose
- O - Stainless steel extension tube
- O1 - Aluminium-plastic bend
- P - Plastic handle
- Q - Carpet tool
- R - Liquid front device
- Y - Liquid sensor
- Z - Float

- Adjust the speed of the motor by turning the potentiometer L (if foreseen) (pic.8)

- Example of use as a vacuum cleaner for liquids (pic.24-25)

WASHING WITH INJECTION-EXTRACTION SYSTEM

- Remove cloth filter B from the tank E (pic.19)
- Pour water into the external tank D1 (pic.26) or into the tank with liquid valve D (pic.27) and, for the models with internal tank, place it into the tank E (Pic.20)
- Assemble suction head C on the tank by inserting feeler Y in the suitable opening of tank D and clasp the hooks (pic.28).

For models with external holding tank join the connector X to the attachment placed on the motorhead - INTAKE- (pic.29).

- Insert hose G in the suction inlet F (pic.4)
- Insert at the hose end handle P and extension tubes (M - O - 01) (pic.5)
- Insert at the end of extension tube the carpet tool Q if carpets or fitted carpets are to be cleaned (pic.22), insert under carpet tool Q the front liquid device R if floors or hard surfaces are to be cleaned. (pic.23)
- Link little hose K with the little hose H and N with the tap's front union (pics. 30-32-33)
- Insert the end of H at the connection located on head C - OUTTAKE - (pics. 31-32-33)
- Fasten hoses H-N with suitable clips (pic.34)
- Start pump with green switch A1 – 1 minute ON / 1 minute OFF – and motor with red switch A, after correctly plugging in the device (pic.7)
- Adjust the speed of the motor by turning the potentiometer L (if foreseen) (pic.8)
- Push the tap's lever in order to let the accessory on the surface to be cleaned glide towards you (pic.35)
- After the running, release the tap's lever and repeat the operation after lifting and removing the accessory (pic.36)
- If you wish to clean tissues or armchairs, remove from handle P the extension and remove hose N from the tap. Insert the upholstery tool I linking the hose with the tap's front union (pic.37). In order to start washing, put the opening on the tissue, push the tap and pull it towards you.
- Example of use of opening I (pic.38)

ATTENTION: CLEAN REGULARLY THE FLOAT - Z - PLACED INSIDE THE PURIFYING BUCKET - D - (pic.39) OR INSIDE THE FLOAT CAGE (pic.40) SO THAT IT CAN FREELY MOVE IN ITS HOUSING. REGULARLY CHECK WHETHER THERE ARE ANY SIGNS OF DAMAGE.

- A - Interrupteur moteur 
- B - Filtre de tissu (*)
- C - Moteur
- H1 - Dispositif IDRO
- H2 - Séparateur IDRO
- H3 - Filtre cartouche
- E - Cuve
- F - Goulot d'aspiration
- G - Tuyau flexible
- L - Potentiomètre
- M - Tuyau aluminium/plastique (0,50m)
- P - Poignée de plastique
- S - Brosse double-usage (*)
- S1 - Suceur eau
- T - Brosse-pinceau (*)
- U - Goulot fauteuils (**)
- V - Lance plate (1)

(*) Optionnel pour certains modèles

(**) Optionnel

ASPIRATION DE POUSSIÈRE

- Enlever la cuve à soupape pour liquides D (où existant) (fig.1)
- Introduire le filtre de tissu B dans la cuve E (fig.2)
- Monter la tête d'aspiration C dans la cuve et fermer les crochets (fig.3)
- Introduire le tuyau flexible G dans le goulot d'aspiration F (fig.4)
- Introduire à l'extrémité du tuyau flexible la poignée P et les prolongateurs M (fig.5)
- Enclencher l'accessoire le plus apte (S-T-U-V) (fig.6)
- Activer l'aspiration en appuyant sur l'interrupteur rouge A, après avoir branché l'appareil à une prise apte (fig.7)
- Régler la vitesse du moteur en tournant le potentiomètre L (où existant) (fig.8)
- Exemples d'utilisation comme aspirateur de poussière (figg. 9-10-11-12-13)
- Si l'utilisation d'un filtre de papier est prévue, introduisez-le dans la cuve en le positionnant sur le déflecteur. (Fig. 14).



FILTRATION DE L'AIR ET ASPIRATION DE POUSSIÈRE

- Insérer le dispositif IDRO H1 en l'adaptant sur le déflecteur à l'intérieur du connecteur (fig.15)
- Verser 3,5 litres d'eau dans la cuve (fig.16)
- Insérer le séparateur IDRO H2 dans la cuve (fig.17)
- Monter, sous la tête, les pièces W1 - Z1 (H3)
- Monter la tête d'aspiration C sur la cuve et fermer avec les deux attaches (fig.18)
- Mettre l'aspiration en service en appuyant sur l'interrupteur rouge A, après avoir branché l'appareil à une prise de courant apte (fig.7); régler la vitesse du moteur en tournant le potentiomètre L (fig.8)

ASPIRATION DE LIQUIDES

- Enlever le filtre de tissu B de la cuve E (fig. 19)
- Pour les modèles avec réservoir intérieur, appliquer le réservoir avec soupape pour liquides D (fig.20)
- Pour les modèles avec réservoir extérieur, appliquer sous la tête le panier anti-mousse avec flotteur (fig.40)
- Monter la tête d'aspiration C dans la cuve en introduisant la sonde Y dans l'ouverture de la cuve D et fermer les crochets (fig.21)
- Introduire le tuyau flexible G dans le goulot d'aspiration F (fig.4)
- Introduire à l'extrémité du tuyau flexible la poignée P et les prolongateurs (M - O - 01) (fig.5)
- Insérer à l'extrémité de la rallonge la brosse pour liquides S1 ou le suceur Q en appliquant au-dessous du panneau avec stripes R (figg.22-23) pour aspirer liquides de sols.
- Activer l'aspiration en appuyant sur l'interrupteur rouge A, après avoir branché l'appareil à une prise apte (fig.7)

ASPIRATION DE LIQUIDES / INJECTION-EXTRACTION

- A - Interrupteur du moteur 
- A1 - Interrupteur de la pompe 
- A2 - Prise supplémentaire (**)
- A3 - Jonction rapide (SORTIE)
- A4 - Jonction rapide (ENTRÉE)
- C - Moteur
- D - Cuve à détergent avec soupape pour liquides
- D1 - Réservoir extérieur
- E - Cuve
- F - Goulot d'aspiration
- G - Tuyau flexible
- H - Tuyau d'injection
- I - Goulot por tissus et rembourrés
- L - Potentiomètre (**)
- K - Robinet d'injection
- N - Tuyau d'injection
- O - Prolongateur d'acier inoxydable
- O1 - Tuyau coudé al/plastique
- P - Poignée en plastique
- Q - Suceur pour la moquette
- R - Suceur frontal
- Y - Sonde tirant d'eau
- Z - Flotteur

- Régler la vitesse du moteur en tournant le potentiomètre L (où existant) (fig.8)
- Exemple d'utilisation comme aspirateur de liquides (fig.24-25)

LAVAGE AVEC SYSTEME INJECTION-EXTRACTION

- Enlever le filtre de tissu B de la cuve E (fig.19)
 - Verser l'eau dans le réservoir extérieur D1 (fig. 26) ou dans le réservoir avec soupape pour liquides D (fig.27) et, pour les modèles avec réservoir intérieur, l'insérer dans la cuve E (fig.20).
 - Monter la tête d'aspiration C dans la cuve en introduisant la sonde Y dans l'ouverture de la cuve D et fermer les crochets (fig.28)
 - Pour les modèles avec réservoir extérieur, connecter le greffe X à la jonction posée sur la tête - ENTRÉE - (fig.29)
 - Introduire le tuyau flexible G dans le goulot d'aspiration F (fig.4)
 - Introduire à l'extrémité du tuyau flexible la poignée P, le prolongateur (M - O - 01) (fig.5)
 - Introduire à l'extrémité du prolongateur le goulot Q lorsque l'on veut laver des tapis ou de la moquette (fig.22), introduire au-dessous du goulot Q l'appareil frontal pour liquides R pour laver des sols ou des surfaces dures (fig.23)
 - Relier les tubes K avec H avec N au raccord frontal du robinet (figg.30-32-33)
 - Introduire l'extrémité du tube H à la jonction rapide qui se trouve sur la tête C - SORTIE - (fig.31-32-33)
 - Fixer les tubes H-N avec les clips prévues (fig.34)
 - Activer la pompe avec l'interrupteur verte A1-1 minute ON / 1 minute OFF - et le moteur avec l'interrupteur rouge A, après avoir branché l'appareil à une prise apte (fig.7)
 - Régler la vitesse du moteur en tournant le potentiomètre L (où existant) (fig.8)
 - En appuyant sur le levier du robinet, laisser glisser l'accessoire sur la surface à laver vers vous (fig.35)
 - Une fois terminé, laisser le levier du robinet et, après avoir soulevé et éloigné l'accessoire, répéter l'opération précédente (fig.36)
 - Lorsque l'on veut laver des tissus ou des fauteuils, enlever de la poignée P le prolongateur et enlever la tube N du robinet. Introduire le goulot I en reliant le tube avec le raccord frontal du robinet (fig.37). Pour effectuer le lavage, positionner le goulot sur le tissu et, en appuyant sur le robinet, tirez-le vers vous.
 - Exemple d'utilisation du goulot I (fig.38)
- ATTENTION: NETTOYER REGULIEREMENT LE FLOTTEUR - Z - CONTENU DANS LE RESERVOIR DEPURATEUR - D - (fig.39) OU DANS LE PANIER ANTIMOUSSE (fig.40) AINSI QU'IL GLISSE AISEMENT DANS SON SIEGE. VERIFIER FREQUEMMENT S'IL Y A DES SIGNES DE DEGATS.

D**LUFTREINIGER UND TROCKENSAUGER**

- A - Motorschalter 
- B - Filter (*)
- C - Motorblock
- H1 - Einrichtung IDRO
- H2 - Abscheider IDRO
- H3 - Patronenfilter
- E - Körper
- F - Aspirationsaufsatz
- G - Flexschlauch
- L - Potentiometer
- M - Plastikschlauch (0,5 m)
- P - Plastikgriff
- S - Staubsaugerbürste (*)
- S1 - Saugscheibenbürste
- T - Pinsel (*)
- U - Aufsatz zur Sofareinigung (**)
- V - Flache Lanze (*)

- (*) Zusätzlich bei einigen Modellen
- (**) Optional-Zubehör

STAUBSAUGER

- Tank mit Flüssigkeitsventil D entfernen (wenn verfügbar) (Bild 1)
- Filter B im Körper E einsetzen (Bild 2)
- Aspirationskopf C auf dem Körper E anbauen und schließen (Bild 3)
- Flexiblen Schlauch G mit Aspirationschlauch F verbinden (Bild 4)
- Den Griff P und das Verlängerungsstück M mit dem flexiblen Schlauch G verbinden (Bild 5)
- Das benötigte Zubehör wählen (S-T-U-V) (Bild 6)
- Das Gerät am Stromnetz anschließen und den Saugmotor durch Betätigung des roten Schalters A einschalten (Bild 7)
- Die Saugleistung können Sie durch drehen das Potentiometer L regulieren (wenn verfügbar) (Bild 8)
- Beispiele der Anwendung des Gerätes als Staubsauger (Bild 9-10-11-12-13)
- Bei Benutzung des Filterpapiers beachten sie das (Bild 14)



LUFTREINIGER UND TROCKENSAUGER

- Setzen Sie die Abflusseinheit H1 auf den Reflektor im Inneren des Behälters (Bild 15)
- Füllen Sie Wasser (3,5 Liter) in den Behälter (Bild 16)
- Abscheider IDRO H2 im Körper einsetzen (Bild 17)
- Montieren Sie die Teile W1 - Z1 (H3) unter den Motorkopf
- Den Saugkopf C auf dem Behälter anbringen und die beiden Schnappschlüssel schließen (Bild 18)
- Das Gerät am Stromnetz anschließen und den Saugmotor durch Betätigung des roten Schalters einschalten (Bild 7); Die Saugleistung können Sie durch drehen das Potentiometer regulieren (Bild 8)

FLÜSSIGKEITSAUGEN

- Filter B vom Körper E entfernen (Bild 19)
- Bei den Modellen mit Innenbehälter, den Behälter mit Flüssigkeitsventil D einfügen (Bild 20)
- Bei den Modellen mit Außenbehälter, den Schaumverhüterkorb mit Schwimmer unter dem Motorkopf einbauen (Bild 40)
- Aspirationskopf C auf dem Körper anbauen und so anpassen, dass der Sensor Y im Tank D eingelegt werden kann (Bild 21)
- Flexschlauch G mit Aspirationschlauch F verbinden (Bild 4)
- Den Griff P und das Verlängerungsstück (M - O - O1) mit dem Flexschlauch G verbinden (Bild 5)
- Am Ende des Verlängerungsrohrs die Wasserdüse S1 oder die Düse Q einbauen, beim Einsetzen der Leisten für Flüssigkeiten R (Bild 22-23) darunter, um Flüssigkeiten aus Böden zu saugen.
- Das Gerät am Stromnetz anschließen und den Saugmotor durch

FLÜSSIGKEITSAUGER / INJEKTIONS-SYSTEM

- A - Motorschalter 
- A1 - Pumpenschalter 
- A2 - Zusätzliche Steckdose (**)
- A3 - Schnellanschluss (ABLAUF)
- A4 - Schnellanschluss (EINLAUF)
- C - Motorblock
- D - Tank mit Flüssigkeitsventil
- D1 - Externer Tank
- E - Körper
- F - Aspirationsaufsatz
- G - Flexschlauch
- H - Injektionsschlauch
- I - Aufsatz für Textilien
- L - Potentiometer (**)
- K - Röhrchen für Injektionshahn
- N - Injektionsschlauch
- O - Metallschlauch
- O1 - Gebogenes Aluminium-/Plastikrohr
- P - Plastikgriff
- Q - Teppichdüse
- R - Flüssigkeitsfront
- Y - Tauchsonde
- Z - Schwimmer

- Betätigung des roten Schalters A einschalten (Bild 7)
- Die Saugleistung können Sie durch drehen das Potentiometer regulieren (wenn verfügbar) (Bild 8)

- Beispiele der Anwendung des Gerätes als Flüssigkeitsauger (Bild 24-25)

WASCHEN MIT DEM INJEKTIONSBAZUGSSYSTEM

- Filter B vom Körper E entfernen (Bild 19)
 - Wasser in den Außenbehälter D1 (Bild 26) oder in den Behälter mit Flüssigkeitsventil D (Bild 27) gießen und, bei den Modellen mit Innenbehälter, ihn im Behälter E einbauen (Bild 20).
 - Aspirationskopf C auf dem Körper anbauen und so anpassen, dass der Sensor Y im Tank D eingelegt werden kann (Bild 28)
 - Bei den Modellen mit Außenbehälter die X Kupplung an den Anschluss auf der Motorkopf ankuppeln - EINLAUF - (Bild 29)
 - Flexschlauch G mit Aspirationschlauch F verbinden (Bild 4)
 - Flexschlauch mit dem Griff P und dem Verlängerungsstück (M - O - O1) verbinden (Bild 5)
 - Verlängerung mit dem Endstück Q verbinden, um Matten oder Teppiche zu waschen (Bild 22). Zum Flüssigen Reinigen von harten Böden und Oberflächen verbinden Sie die Wasserdüse R mit dem Endstück Q (Bild 23)
 - Die Schläuche K, H und N an den Wasserhahn anschließen (Bild 30-32-33)
 - Die Endung von Schlauch H mit dem Kopf von C verbinden - ABLAUF - (Bild 31-32-33)
 - Schlauch H-N mit den Clips befestigen (Bild 34)
 - Die Pumpe wird durch den grünen Schalter A1 angeschaltet (1 Minute ON/ 1 Minute OFF) und der Motor mit dem roten Schalter A (Bild 7). Die Saugleistung können Sie durch drehen des Knopfes regulieren (wenn verfügbar) (Bild 8)
 - Den Hebel drücken und das gewünschte Zubehörteil einsetzen (Bild 35)
 - Den Hebel loslassen und nach Entfernung des Zubehörs den letzten Schritt wiederholen (Bild 36)
 - Um Textilien und Sofas zu waschen P, O und N entfernen und mit dem Endstück I ersetzen (Bild 37). Zum Waschen legen Sie das Endstück I auf die Oberfläche, die gereinigt werden soll und ziehen den Hebel.
 - Beispiele der Anwendung des Schlauch I (Bild 38)
- ACHTUNG: DEN SCHWIMMER - Z - REGELMÄSSIG REINIGEN, DER IM BEHÄLTER MIT FLÜSSIGKEITSVENTIL -D- (Bild 39) ODER IM SCHAUMVERHÜTERKORB (Bild 40) LIEGT, SO DASS ER IN SEINEM GEHÄUSE LEICHT LAUFEN KANN. REGELMAESSIG REINIGEN UND KONTROLLIEREN, OB ER FREIBEWEGLICH UND SCHADLOS IST.**

- A - Interruptor motor 
- B - Filtro de paño (*)
- C - Bloque motor
- H1 - Dispositivo IDRO
- H2 - Separador IDRO
- H3 - Filtro cartucho
- E - Tonel
- F - Golilla de aspiración
- G - Tuboflex
- L - Potenciómetro
- M - Tubo all/ plástica (0,50m)
- P - Empuñadura de plástica
- S - Cepillo doble uso (*)
- S1 - Cepillo aspirador
- T - Píncel (*)
- U - Boquilla para butacas (**)
- V - Lanza chata (*)

(*) Opcional para algunos modelos

(**) Opcional

ASPIRACIÓN DE POLVOS



- Quite el tanque que lleva la válvula para líquidos D (si se precisa) (fig.1)
- Introduzca el filtro de paño B en el tonel E (fig.2)
- Monte el cabezal de aspiración C encima del tonel y bloquee los ganchos (fig.3)
- Introduzca el tubo flexible G en la golilla de aspiración F (fig.4)
- Introduzca en el tope del tubo flexible la empuñadura P y los alargadores M (fig.5)
- Empalme el accesorio que se precise (S-T-U-V) (fig.6)
- Ponga en marcha la aspiración con pulsar el interruptor rojo A, después de conectar el aparato con una toma de corriente adecuada (fig.7)
- Graduar las revoluciones del motor girando el potenciómetro L (si se precisa) (fig.8)
- Ejemplos de utilización como aspirador de polvos (fig. 9-10-11-12-13)
- Cuando está previsto el uso del filtro de papel, introdúzcalo en el tonel calzándolo encima del deflector (Fig. 14).

LAVADO DE AIRE Y ASPIRACIÓN DE POLVO

- Insertar el dispositivo IDRO H1 acoplándolo en la parte interior de la boca (fig.15)
- Verter 3,5 litros de agua en el depósito (fig.16)
- Colocar el separador IDRO H2 en el contenedor (fig.17)
- Colocar W1 - Z1 (H3)
- Colocar el cabezal C sobre el depósito y presionar los dos cierre (fig.18)
- Conectar el cable eléctrico a la red y presionar el interruptor rojo situado en el cabezal (fig.7); graduar las revoluciones del motor girando el potenciómetro L (fig.8)

ASPIRACIÓN DE LÍQUIDOS

- Quite el filtro de paño B del tonel E (fig.19)
- Para modelos con depósito interno, inserte el depósito provisto con válvula de agua D (fig.20)
- Para modelos con depósito externo, ajustar la jaula anti-espuma equipada con flotador, bajo el cabezal del motor (fig.40)
- Monte el cabezal de aspiración C encima del tonel introduciendo la sonda Y en la apertura para ello predispuesta en el tanque D y bloquee los ganchos (fig.21)
- Introduzca el tubo flexible G en la golilla de aspiración F (fig.4)
- Introduzca en el tope del tubo flexible la empuñadura P y los alargadores (M - O - 01) (fig.5)
- Inserte la tira de cepillo S1 o la boquilla Q al final del tubo, poniendo la inserción de la tira debajo de ella para aspirar líquidos del suelo (fig.22-23)
- Ponga en marcha la aspiración con pulsar el interruptor rojo A, después de conectar el aparato con una toma de corriente adecuada (fig.7)
- Graduar las revoluciones del motor girando el potenciómetro L (si se precisa)

- A - Interruptor motor 
- A1 - Interruptor bomba 
- A2 - Toma adicional (***)
- A3 - Conector rápido (ENTRADA)
- A4 - Conector rápido (SALIDA)
- C - Bloque motor
- D - Tanque detergente con válvula para líquidos
- D1 - Tanque exterior
- E - Tonel
- F - Golilla de aspiración
- G - Tuboflex
- H - Tubo de inyección
- I - Boquilla para tejidos y acolchados
- L - Potenciómetro (***)
- K - Grifo de inyección
- N - Tubo de inyección
- O - Alargador de acero inoxidable
- O1 - Tubo curvado aluminio/plástico
- P - Empuñadura de plástica
- Q - Boquilla para moqueta
- R - Frontal líquidos
- Y - Sonda de cebado
- Z - Flotador

(fig.8)

- Ejemplo de utilización como aspirador de líquidos (fig.24-25)

LAVADO CON SISTEMA DE INYECCIÓN - EXTRACCIÓN

- Quite el filtro de paño B del tonel E (fig.19)
- Vierta el agua en el depósito externo D1 (fig. 26), o en el depósito con válvula de agua D (fig. 27) y, para modelos equipados con depósito interno, colóquelo en el depósito E (fig.20)
- Monte el cabezal de aspiración C encima del tonel introduciendo la sonda Y en la apertura para ello predispuesta encima del tanque D y bloquee los ganchos (fig.28)
- Para modelos con depósito externo una el conector X a la fijación colocada en el cabezal de motor - SALIDA - (fig.29)
- Introduzca el tubo flexible G en la golilla de aspiración F (fig.4)
- Introduzca en el tope del tubo flexible la empuñadura P y los alargadores (M - O - 01) (fig.5)
- Introduzca en el tope del tubo la boquilla Q al precisar lavar alfombras o moquetas (fig.22), introduzca por debajo de la boquilla Q el frontal líquidos R para lavar pisos o superficies duras (fig.23)
- Empalme el tubo K con el tubo H y el tubo N con el empalme frontal del grifo (figg.30-32-33)
- Introduzca el tope del tubo H con el empalme rápido ubicado sobre el cabezal C - ENTRADA - (figg.31-32-33)
- Fije los tubitos H-N con los cierres para ello predispuestos (fig.34)
- Ponga en marcha la bomba con el interruptor verde A1 - 1 minuto ON / 1 minuto OFF - y el motor con el interruptor rojo A, después de conectar el aparato con una toma de corriente adecuada (fig.7)
- Graduar las revoluciones del motor girando el botón L (si se precisa) (fig.8)
- Pulsando la palanca del grifo, deje correr el accesorio encima de la superficie por lavar hacia Ud. mismo (fig.35)
- Al terminar el recorrido o la carrera, suelte la palanca del grifo y, después de elevar y alejar el accesorio, repita la operación anterior (fig.36)
- De ser preciso lavar tejidos o butacas, desenganche de la empuñadura P el alargador y quite el tubo N del grifo. Introduzca la boquilla I empalmado el tubo con el empalme frontal del grifo (fig.37). Para efectuar el lavado, apoye la boquilla encima del tejido y, pulsando el grifo, hálelo hacia Ud. mismo.
- Ejemplo de utilización de la boquilla I (fig.38)

¡ATENCIÓN!: LIMPIE REGULARMENTE EL FLOTADOR - Z - SITUADO DENTRO DEL CUBO PURIFICADOR - D - (fig.39) O DENTRO DE LA JAULA FLOTANTE (fig.40) PARA QUE PUEDA MOVERSE LIBREMENTE EN SU ALOJAMIENTO. CONTROLE FRECUENTEMENTE POR DAÑOS.

- A - Motorschakelaar 
- B - Doekfilter (*)
- C - Motorblok
- H1 - Toestel IDRO
- H2 - Afscheider IDRO
- H3 - Patroonfilter
- E - Tank
- F - Zuigkoppelstuk
- G - Slang
- L - Potentiometer
- M - Aluminium/plastic buis (0,50 m)
- P - Plastic handgreep
- S - Combiborstel met dubbele functie (*)
- S1 - Borstel met zuignap
- T - Ronde borstel (*)
- U - Fauteuilzuigmond (**)
- V - Platte lans (*)

- (*) Optie voor sommige modellen
- (**) Optie

DROOGZUIGEN

- Verwijder het reservoir met het vloeistofventiel D (indien aanwezig) (fig. 1).
- Doe het doekfilter B in de tank E (fig. 2).
- Monteer de zuigkop C op de tank en maak de haken vast (fig. 3).
- Steek de slang G in het zuigkoppelstuk F (fig. 4).
- Schuif de handgreep P en de verlengbuizen M op het uiteinde van de slang (fig. 5).
- Sluit het meest geschikte hulpstuk aan (S-T-U-V) (fig. 6).
- Schakel, nadat u het apparaat op een geschikt stopcontact aangesloten heeft, het zuigen in door op de rode schakelaar A te drukken (fig. 7).
- Regel de motorsnelheid met de potentiometer L (indien aanwezig) (fig. 8)
- Gebruiksvoorbeelden als stofzuiger (droogzuiger) (fig. 9-10-11-12-13)
- Als het papieren filter gebruikt moet worden dan moet u dit in de tank doen en hem over het geleideprofiel heen schuiven (fig. 14).



LUCHTZUIVERING MET WATER EN DROOGZUIGEN

- Bevestig het IDRO H1 hulpstuk aan de binnenkant van de inlaat (fig.15)
- Giet water (3,5 liter) in the tank (fig.16)
- Plaats de afscheider IDRO H2 in de ketel (fig.3)
- Monteer onder de motorkop de toebehoren W1 - Z1 (H3)
- Plaats het motorhuis C op de tank E en sluit met de 2 klemmen (fig.18)
- Steek de stekker in een geaard stopcontact en zet de stofzuiger in werking door de rode schakelaar A aan te zetten (fig.7); regel de motorsnelheid met de potentiometer L (fig.8)

NATZUIGEN

- Haal het doekfilter B uit de tank E (fig. 19).
- Voor de modellen met binnentank, de tank met vloeistofklep D invoeren (fig.20)
- Voor de modellen met buitentank, de antischuim korf met vlotter onder de kop plaatsen (fig.40)
- Monteer de zuigkop C op de tank, doe de zuigbuis Y in de speciale opening van het reservoir D en maak de haken vast (fig. 21).
- Schuif de slang G op het zuigkoppelstuk F (fig. 4).
- Schuif de handgreep P en de verlengbuizen (M - O - O1) op het uiteinde van de slang (fig. 5).
- Aan het uiteinde van de verlenging de zuignap borstel S1 of de mondopening Q invoeren met het vloeistof voorpaneel R (fig.22-23) eronder om vloeistoffen van de vloer te zuigen.
- Schakel, nadat u het apparaat op een geschikt stopcontact aangesloten heeft, het zuigen in door op de rode schakelaar A te drukken (fig. 7)
- Regel de motorsnelheid met de potentiometer L (indien aanwezig) (fig.8)

NATZUIGEN /SPROEI-EXTRACTIE

- A - Motorschakelaar 
- A1 - Pomschakelaar 
- A2 - Extra aansluiting (**)
- A3 - Snelkoppeling (UITGANG)
- A4 - Snelkoppeling (INGANG)
- C - Motorblok
- D - Reinigingsmiddelreservoir met vloeistofventiel
- D1 - Extern reservoir
- E - Tank
- F - Zuigkoppelstuk
- G - Slang
- H - Sproeibuis
- I - Bekledingszuigmond
- L - Potentiometer (**)
- K - Sproeikraan
- N - Sproeibuis
- O - Roestvrijstalen verlengbuis
- O1 - Aluminium/plastic gebogen buis
- P - Plastic handgreep
- Q - Tapijtzuigmond
- R - Natzuighulpstuk
- Y - Opzuigbuis
- Z - Vlotter

- Gebruiksvoorbeeld als natzuiger (fig.24-25)

REINIGEN MET SPROEI-EXTRACTIESYSTEEM

- Haal het doekfilter B uit de tank E (fig.19)
- Giet het water in de buitentank D1 (fig.26) of in de tank met vloeistofklep D (fig.27) en, voor de modellen met binnentank giet het in het vat E (fig.20).
- Monteer de zuigkop C op de tank, doe de zuigbuis Y in de speciale opening van het reservoir D en maak de haken vast (fig.28)
- Voor de modellen met buitentank sluit de koppeling X aan de hechting op de kop - INGANG - (fig.29)
- Schuif de slang G op het zuigkoppelstuk F (fig.4).
- Schuif de handgreep P en de verlengbuizen (M - O - O1) op het uiteinde van de slang (fig. 5).
- Schuif de zuigmond Q op het uiteinde van de buis als u tapijten of vloerbedekking wilt reinigen (fig.22) en breng het natzuighulpstuk R onder de zuigmond Q aan om vloeren of harde oppervlakken te reinigen (fig.23).
- Verbind de kleine buis K met de kleine buis H en de kleine buis N met de koppeling aan de voorkant van de kraan (figg.30-32-33).
- Steek het uiteinde van de kleine buis H in de snelkoppeling op de kop C - UITGANG - (figg.31-32-33).
- Bevestig de kleine buizen H-N met de speciale clips (fig.34).
- Schakel de pomp in door de groene schakelaar A1 – 1 minuut op ON te zetten en 1 minuut op OFF – en schakel, nadat u het apparaat op een geschikt stopcontact aangesloten heeft, de motor met de rode schakelaar A in (afb. 7).
- Regel de motorsnelheid met de regelknop L (indien aanwezig) (fig.8)
- Houd de hendel van de kraan ingedrukt en beweeg het hulpstuk dat op het te reinigen oppervlak steunt naar u toe (fig.35) .
- Nadat u het hulpstuk helemaal naar u toe getrokken heeft moet u de hendel van de kraan loslaten, het hulpstuk optillen, van het oppervlak afnemen en de hiervoor vermelde handeling nogmaals doen (fig.36).
- Als u bekleding of fauteuils wilt reinigen moet u de verlengbuis van de handgreep P losmaken en de kleine buis N van de kraan losmaken. Schuif de zuigmond I erop en sluit de kleine buis aan op de koppeling aan de voorkant van de kraan (fig.37). Om met het reinigen te beginnen moet u de zuigmond op de bekleding zetten, de kraan indrukken en de zuigmond naar u toe trekken.
- Gebruiksvoorbeeld van de zuigmond I (fig.38)

ATTENTIE: MAAK DE VLOTTER - Z - DIE ZICH BINNEN DE ZUIVERINGSEMMEER -D - (fig.39) OF IN DE ANTISCHUIM KORF (fig.40) BEVINDT REGELMATIG SCHOON ZODAT HIJ MAKKELIJK IN ZIJN ZITTING GLIJDT. CONTROLEER VAAK OF ER GEEN TEKENEN VAN BESCHADIGINGEN ZIJN.

- A - Motorbryter 
- B - Stofffilter (*)
- C - Motorenhet
- H1 - Innretningen IDRO
- H2 - Separator IDRO
- H3 - Patronens filter
- E - Beholder
- F - Sugeinntak
- G - Tuboflex (Fleksibel Slange)
- L - Potensiometer
- M - Slange aluminium/plastikk (0,50m)
- P - Håndgrep i plast
- S - Tobruksbørste (**)
- S1 - Sugekopp børste
- T - Pensel (*)
- U - Munnstykke lenestoler (**)
- V - Flat lansett (*)

- (*) Som ekstrastyr på noen av modellene
- (**) Ekstrastyr

OPPSUGING AV STØV



- Fjerne tanken med væskeventilen D (hvor dette finnes) (fig.1)
- Før inn stofffilteret B i beholderen E (fig.2)
- Monter sugehodet C på beholderen og stramme hektene (fig.3)
- Før inn den fleksible slangen G i sugeinntaket F (fig.4)
- Før inn håndgrepet P og forlengningene M (fig.5) i den ytterste delen på den fleksible slangen.
- Kople til det best egnede utstyret (S-T-U-V) (fig.6)
- Aktiver sugingen ved å trykke på den røde bryteren A, etter at du har koplet apparatet til en egnet kontakt (fig.7)
- Juster sugeeffekten ved å vri på potensiometer L (hvor dette finnes), hvis din modell er utstyrt med dette (fig.8)
- Eksempler på bruk som støvsuger (fig. 9-10-11-12-13)
- Om det er forutsatt bruk av papirfilter, sett det inn i beholderen ved å trekke det på deflektoren (Fig. 14).

RENSING AV LUFT OG STØVSUGING

- Monter vannutskilleren IDRO H1 på stussen bak slangeinntaket (fig.15)
- Fyll tanken med 3,5 liter rent vann (fig.16)
- Sett separator IDRO H2 i tanken (fig.17)
- Sjekk at delene W1 - Z1 (H3) er satt sammen og er festet til undersiden av motortoppen C, som vist på tegningen.
- Sett motortoppen C på tanken og lukk festeklipsene (fig.18)
- Aktiver sugingen ved å trykke på den røde bryteren A, etter at du har koplet apparatet til en egnet kontakt. Juster sugeeffekten ved å vri på potensiometer L, hvis din modell er utstyrt med dette (fig.8)

OPPSUGING AV VÆSKER

- Fjerne stofffilteret B fra beholderen E (fig.19)
- For modellene med innvendig tank, innføre tanken med ventil for væske D (fig.20)
- For modellene med utvendig tank, plassere antiskumkurven med fløtter under toppdelen (fig.40)
- Monter sugehodet C på beholderen ved å føre sonden Y inn i rett åpning på tanken D og stramme hektene (fig.21)
- Før inn den fleksible slangen G i sugeinntaket F (fig.4)
- Før inn håndgrepet P og forlengningene (M - O - 01) (fig.5) i den ytterste delen på den fleksible slangen.
- Innføre sugekoppkoden S1 ytterst på forlengelsen eller munnstykket Q ved å plassere framstykket for væske under den R (fig. 22-23) for å suge opp væske fra gulvet.
- Aktiver sugingen ved å trykke på den røde bryteren A, etter at du har koplet apparatet til en egnet kontakt (fig.7)
- Juster sugeeffekten ved å vri på potensiometer L (hvor dette finnes), hvis

- A - Motorbryter 
- A1 - Pumpebryter 
- A2 - Ekstrakontakt (***)
- A3 - Hurtigkobling (UTGANG)
- A4 - Hurtigkobling (INNGANG)
- C - Motorenhet
- D - Vaskemiddel/tank med væskeventil
- D1 - Ekstern tank
- E - Beholder
- F - Sugeinntak
- G - Tuboflex (Fleksibel Slange)
- H - Injeksjonsslange
- I - Munnstykke for stoff og polstring
- L - Potensiometer (***)
- K - Injeksjonskran
- N - Injeksjonsslange
- O - Forlengning i rustfritt stål
- O1 - Bøyd slange i aluminium/plast
- P - Håndgrep i plast
- Q - Munnstykke for gulvtepper
- R - Væskefront
- Y - Dybdesonde
- Z - Fløtter

- din modell er utstyrt med dette (fig.8)
- Eksempler på bruk som våtsuger (fig.24-25)

RENGJØRING MED INJEKSJON-EKSTRAKSJON SYSTEMET

- Fjerne stofffilteret B fra beholderen E (fig.19)
- Fyll på vann i den utvendige tanken D1 (fig. 26) eller i tanken med ventil for væske D (fig. 27) og innføre den i beholderen E (fig. 20), ved modellen med innvendig tank.
- Monter sugehodet C på beholderen ved å føre sonden Y inn i rett åpning på tanken D og stramme hektene (fig.28)
- For modellene med utvendig tank, koble inntaket X til koblingen plassert på toppdelen - INNGANG - (fig.29)
- Før inn den fleksible slangen G i sugeinntaket F (fig.4)
- Før inn håndgrepet P og forlengningene (M - O - 01) (fig.5) i den ytterste delen på den fleksible slangen.
- Før munnstykket Q inn ytterst på slangen om du vil vaske tepper og gulvtepper (fig.18), sett på væskefronten R under munnstykket Q for å vaske gulv eller harde overflater (fig.23)
- Kople slangen K til slangen H og slangen N til frontkoplingsstykket kranen (fig.30-32-33)
- Sett den ytterste delen av slangen H på hurtigkoblingen på hodet C - UTGANG - (figg.31-32-33)-
- Fest slangen H-N med klemmene (fig.34)
- Aktiver pumpen med den grønne bryteren A1 – 1 minutt ON / 1 minutt OFF – og motoren med den røde bryteren A, etter at du har koplet apparatet til en egnet kontakt (fig.7)
- Juster sugeeffekten ved å vri på potensiometer L, hvis din modell er utstyrt med dette (fig.8)
- Når du trykker på kranspaken, la utstyret gli mot deg bortover overflaten som skal vaskes (fig.35)
- Når du har gått hele løpet ut, slipp opp kranspaken og, etter at du har løftet og fjernet utstyret, repeter dette en gang til (fig.36)
- Om det er ønskelig å rengjøre stoff eller lenestoler, hekte forlengningen fra håndgrepet P og fjern slangen N fra kranen. Sett på munnstykket I ved å kople slangen til frontkoplingsstykket på kranen (fig.37).
- For å fortsette vaskingen, lene munnstykket på stoffet og, ved å trykke på kranen, trekk den mot deg.
- Eksempler på bruk av munnstykket I (fig.38)

ADVARSEL: GJØR REN MED JEVNE MELLOMROM FLØTTØREN - Z - SOM BEFINNER SEG I RENSEREN -D- (fig. 39) ELLER I ANTISKUMKURVEN (fig. 40) SLIK AT DEN BEVEGER SEG ENKELT TILBAKE PÅ SIN PLOSS. KONTROLLER OFTE OM DET ER TEGN TIL SKADER.

- A - Moottorin kytkin 
- B - Kangassuodatin (*)
- C - Moottorin kansi
- H1 - Astiasta IDRO
- H2 - Erotin IDRO
- H3 - Suodatinkasetti
- E - Runko
- F - Imusuulake
- G - Tuboflex
- L - Potentiometri
- M - Putki alumiini/muovi (0,50m)
- P - Muovinen kädensija
- S - Kaksitoiminen harja (*)
- S1 - Imuharja
- T - Sivellin (*)
- U - Verhoilusulake (**)
- V - Litteä suihkuputki (*)

- (*) Lisävarusteena eräissä malleissa
- (**) Lisävarusteena

KUIVAIMUROINTI



- Poista nesteventtiilillä varustettu säiliö D (jos sellainen on) (kuva 1)
- Aseta kangassuodatin B runkoon E (kuva 2)
- Asenna imupää C runkoon ja lukitse kiinnittimillä (kuva 3)
- Kiinnitä letku G imusuulakkeeseen F (kuva 4)
- Kiinnitä letkun päähän kädensija P ja jatkoputket M (kuva 5)
- Kiinnitä työhön sopiva väline (S-T-U-V) (kuva 6)
- Käynnistä imu painamalla punaista kytkintä A, kun olet ensin kytkenyt laitteen sopivaan pistorasiaan (kuva 7)
- Säädä moottorin teho kääntämällä potentiometri (jos sellainen on) (kuva 8)
- Esimerkkejä käytöstä kuivaimurina (kuvat 9-10-11-12-13)
- Jos käytät paperisuodatinta, työnnä se runkoon ohjaimen avulla (kuva 14)

ILMAN PUHDISTAMINEN JA IMUROINTI

- Asenna IDRO säiliön H1 aukon sisäpuoliselle laipalle (kuva 15)
- Kaada vettä (3,5 litraa) säiliöön (kuva 16)
- Asenna erotin IDRO H2 säiliöön (kuva 17)
- Asenna osat W1 - Z1 (H3) moottoriosan alle
- Asenna moottoripää C keräilysäiliön E päälle ja lukitse lukitusvalvan avulla (kuva 18)
- Käynnistä imu painamalla punaista kytkintä A, kun olet ensin kytkenyt laitteen sopivaan pistorasiaan (kuva 7); säädä moottorin teho kääntämällä potentiometri (kuva 8)
- Kuivaimurointiesimerkkejä (kuvat 10-11-12-13-14)

MÄRKÄIMUROINTI

- Poista kangasventtiili B rungosta E (kuva 19)
- Laita sisäänrakennetulla säiliöllä varustetuissa malleissa paikalleen säiliö D, jossa on nesteille tarkoitettu venttiili (fig.20)
- Laita ulkoisella säiliöllä varustetuissa malleissa moottoriyksikön alle kellukkeella varustettu vaahdonestokori (fig.40)
- Asenna imupää C runkoon, aseta anturi Y paikalleen säiliöön D ja lukitse kiinnittimillä (kuva 21)
- Kiinnitä letku G imusuulakkeeseen F (kuva 4)
- Kiinnitä letkun päähän kädensija P ja jatkoputket (M - O - O1) (kuva 5)
- Aseta jatkokappaleen päähän imuharja S1 tai suutin Q, sekä nesteille tarkoitettu etukappale (kuvat 22-23) nesteiden imemiseen lattioilta.
- Käynnistä imu painamalla punaista kytkintä A, kun olet ensin kytkenyt laitteen sopivaan pistorasiaan (kuva 7)

- A - Moottorin kytkin 
- A1 - Pumpun kytkin 
- A2 - Lisäpistorasia (**)
- A3 - Pikaliitin (LÄHTÖ)
- A4 - Pikaliitin (LÄHTÖ)
- C - Moottorin kansi
- D - Pesuainesäiliö nesteventtiilillä
- D1 - Ulkoinen säiliö
- E - Runko
- F - Imusuulake
- G - Tuboflex
- H - Syöttöputki
- I - Tekstiilisulake
- L - Potentiometri (**)
- K - Syöttöhana
- N - Syöttöputki
- O - Jatkoputki ruostumatonta terästä
- O1 - Kaareva alumiini-/muoviletku
- P - Muovinen kädensija
- Q - Mattosuulake
- R - Etusuulake
- Y - Syyvysanturi
- Z - Uimuri

- Säädä moottorin teho kääntämällä potentiometri (jos sellainen on) (kuva 8)
- Esimerkki käytöstä märkäimurina (kuva 24-25)

PUHDISTUS IMU-SUIHKUMENETELMALLA

- Poista kangassuodatin B rungosta E (kuva 19)
- Kaada vettä ulkoiseen säiliöön D1 (kuva 26) tai nesteventtiilillä varustettuun säiliöön D (kuva 27) ja, sisäänrakennetuissa säiliöllä varustetuissa malleissa laita se säiliöön E (kuva 20).
- Asenna imupää C runkoon, aseta anturi Y paikalleen säiliöön D ja lukitse kiinnittimillä (kuva 28)
- Ulkoisella säiliöllä varustetuissa malleissa kytke liitin X moottoriyksikössä olevaan liitoskohtaan - LÄHTÖ - (fig.29)
- Kiinnitä letku G imusuulakkeeseen F (kuva 4)
- Kiinnitä letkun päähän kädensija P, jatkoputki (M - O - O1) (kuva 5)
- Kiinnitä jatkoputki päähän sulake Q mattojen ja kokolatiamattojen pesua varten (kuva 22), aseta suulakkeen Q alle etusuulake R lattioiden tai kovien pintojen pesua varten (kuva 23)
- Liitä putki K putkeen H ja putki N hanan etuliittimeen (kuvat 30-32-33)
- Työnnä putken H pää päädystä C olevaan pikaliittintään - LÄHTÖ - (kuvat 31-32-33)
- Kiinnitä putket H-N kiinnikkeillä (kuva 34)
- Käynnistä pumppu vihreän kytkimen A1 avulla – 1 minuutti ON / 1 minuutti OFF – ja moottori punaisen kytkimen A avulla, kytkettyäsi ensin laitteen sopivaan pistorasiaan (kuva 7)
- Säädä moottorin teho kääntämällä potentiometri (jos sellainen on) (kuva 8)
- Liikuta pestävälle pinnalle käyttämäsi välinettä itseesi päin hanan vipua painamalla (kuva 35)
- Vapauta tämän jälkeen hanan vipu, ja kun olet nostanut välineen ylös ja poistanut sen, toista edellinen toimenpide (kuva 36)
- Halutessasi puhdistaa tekstiilejä tai nojatuleja, irrota jatkoputki kädensijasta P ja putki N hanasta.
- Kiinnitä sulake I yhdistämällä putki hanan etuliittimeen (kuva 37).
- Suorita pesu asettamalla sulake kangasta vasten, vedä hanaa itseesi päin, painaen sitä alas.
- Esimerkki suulakkeen I käytöstä (kuva 38)

HUOM: PUHDISTA SAÄNNÖLLESI KELLUKE - Z - PUHDISTUSLAITTEESSA -D- (kuva 39) TAI VAHDONESTOKORISSA (kuva 40) JOTTA SE LIUKUU HELPOSTI SILLE TARKOITETULLA PAIKALLA. TARKISTA SEN KUNTO USEIN

- A - Strömbrytare motor 
- B - Filter i tyg (*)
- C - Motortopp
- H1 - Apparaten IDRO
- H2 - Avskiljare IDRO
- H3 - Patronfilter
- E - Behållare
- F - Sugintag
- G - Sugslang
- L - Potentiometer
- M - Rör alluminium/plast (0,50m)
- P - Plasthandtag
- S - Borste dubbel användning (*)
- S1 - Borste med sugkopp
- T - Borstmunstycke (*)
- U - Munstycke fåtölj (**)
- V - Fogmunstycke (*)

(*) Tillval för vissa modeller

(**) Tillval

DAMMSUGNING

- Ta bort tanken med vätskeventil D (i förekommande fall) (bild 1)
- Sätt tygfiltret B i behållaren E (bild 2)
- Montera motortoppen C på behållaren och tryck fast hållarna (bild 3)
- Sätt sugslangen G i sugintaget F (bild 4)
- Sätt fast handtaget P och förlängningarna M (bild 5) på den yttersta delen av sugslangen.
- Välj lämpligt munstycke (S-T-U-V) (bild 6)
- Starta sugningen genom att trycka på den röda strömbrytare A, efter att ha kopplat apparaten till ett lämpligt uttag (bild 7)
- Ställ in hastigheten hos motorn genom att vrida potentiometer L (i förekommande fall) (bild 8)
- Exempel på dammsugningstillämpning (bild 9-10-11-12-13)
- Om ni ska använda pappersfilter, sätt den på insugningsinsatsen i behållaren bild 14).



LUTFRENING OCH TORRSUGNING

- Tryck fast luftsgörret (IDRO) H1 på insugröret i behållaren (bild.15)
- Fyll på med 3,5 liter rent vatten i behållaren (bild.16)
- Sätt avskiljare IDRO H2 i behållaren (bild.17)
- Montera delarna W1 - Z1 (H3) under motortoppen
- Sätt motortoppen C på behållaren, och spänn fast den (bild.18)
- Starta sugningen genom att trycka på den röda strömbrytare A, efter att ha kopplat apparaten till ett lämpligt uttag (bild.7); ställ in hastigheten hos motorn genom att vrida potentiometer L (bild.8)
- *Visar exempel på torr dammsugning (Bild.10-11-12-13-14)*

VÄTSKEUPPSUGNING

- Ta bort tygfiltret B från behållaren E (bild 19)
- För modeller med invändig tank, sätt i tanken med vätskeventilen D (fig.20)
- För modeller med utvändig tank, placera huset för skumdämpning med flottör under huvudet (fig.40)
- Montera motortoppen C på behållaren genom att föra in sonden Y i den avpassade öppningen på behållaren D och tryck fast hållarna (bild 21)
- Sätt sugslangen G i sugintaget F (bild 4)
- Sätt fast handtaget P och förlängningarna (M - O - 01) (bild 5) på den yttersta delen av sugslangen.
- Sätt i borsten med sugkopp S1 på ändan av förlängningen eller munstycket Q under plastrållaren R (bild 22-23) för att suga vätskor från golv.
- Starta uppsugningen genom att trycka på den röda strömbrytare A, efter att ha kopplat apparaten till ett lämpligt uttag (bild 7)
- Ställ in hastigheten hos motorn genom att vrida potentiometer L (i förekommande

VÄTSKEUPPSUGNING / INJEKTION-EXTRAKTION

- A - Strömbrytare motor 
- A1 - Strömbrytare pump 
- A2 - Extra elkontakt (**)
- A3 - Snabbkoppling (UTGÅNG)
- A4 - Snabbkoppling (INGÅNG)
- C - Motortopp
- D - Tank rengöringsmedel med vätskeventil
- D1 - För yttre tank
- E - Behållare
- F - Sugintag
- G - Sugslang
- H - Injektionsstub
- I - Munstycke för textilier och vadderingar
- L - Potentiometer (**)
- K - Injektionskran
- N - Injektionsstub
- O - Förlängning i inox stål
- O1 - Böjt rör av aluminium/plast
- P - Plasthandtag
- Q - Munstycke matta
- R - Frontlock vätskor
- Y - Djuggående sond
- Z - Flottör

fall) (bild.8)

- Exempel på vätskeuppsugningstillämpning (bild 24-25)

TVÄTTNING MED INJEKTIONS- OCH EXTRAKTIONSSYSTEM

- Ta bort tygfiltret B från behållaren E (bild 19)
- Häll vattnet i den utvändig tanken D1 (bild 26) eller i tanken med vätskeventil D (bild 27) och sätt i den i tunnan E (för modeller med invändig tank) (bild 20).
- Montera motortoppen C på behållaren genom att föra in sonden Y i den avpassade öppningen på behållaren D och tryck fast hållarna (bild 28)
- För modeller med utvändig tank, anslut kopplingen X till uttaget på huvudet - INGÅNG - (fig.29)
- Sätt sugslangen G i sugintaget F (bild 4)
- Sätt fast handtaget P, förlängningen (M - O - 01) (bild 5) på den yttersta delen av sugslangen.
- Sätt fast munstycket Q på den yttersta delen av förlängningen, som man vill tvätta mattor eller heltäckningsmattor (bild 22), sätt vätmunstycket R under munstycket Q för att tvätta golv eller andra hårda underlag (bild 23)
- Företräna tuben K till tuben H och tuben N till kranens frontanslutningen (bild 30-32-33)
- Sätt den yttersta delen av tuben H i snabbkontakten på motortoppen C - UTGÅNG - (bild 31-32-33)
- Företräna tuberna H-N med de avsedda clipsen (bild 34)
- Aktivera pumpen med den gröna strömbrytaren A1 – 1 minut ON / 1 minut OFF – och motorn med den röda strömbrytaren A, efter att ha kopplat apparaten till ett lämpligt uttag (bild 7)
- Ställ in hastigheten hos motorn genom att vrida potentiometer L (i förekommande fall) (bild.8)
- Tryck på kranens knapp samtidigt som ni för tillbehöret mot er över tvättytan (bild 35)
- När rörelsen är utförd, släpp kranknappen och, efter att ha lyft upp och fört bort tillbehöret, upprepa föregående rörelse (bild 36)
- Om ni vill tvätta textilier eller fåtöljer, ta bort förlängningen från handtaget P och även tuben N från kranen.
Sätt i munstycket I genom att förena tuben med frontanslutningen på kranen (bild 37). För att gå vidare med tvättningen, stöd munstycket mot tyget och dra det mot er samtidigt som ni trycker på kranen.
- Exempel på användning av munstycket I (bild 38)

OBSERVERA: GÖR REGELBUNDET RENT FLOTTÖREN - Z₁, SOM SITTER I HINKEN FÖR RENGING - D - (bild 39) ELLER I Huset FÖR SKUMDÄMPNING (bild 40), SÅ ATT DEN RÖR SIG LÄTT I SITT SÄTE. KONTROLLERA OFTA OM DET FINNS TECKEN PÅ SKADOR.



LUFTRENSNING OG TØR STØVSUGNING

- A - Motor-afbryderkontakt
- B - Stoffilter (*)
- C - Motorblok
- H1 - Indretningen/mechanismen IDRO
- H2 - Adskiller IDRO
- H3 - Filter til filterhus
- E - Hoveddel
- F - Sugemunding
- G - Flexrør
- L - Potentiometer
- M - Alu/plastik-rør (0,50m)
- P - Plastik-greb
- S - Børste med dobbelt brug (*)
- S1 - Sugekop
- T - Pensel (*)
- U - Mundstykke til sofaer (**)
- V - Flad lanse (*)

- (*) Ekstraudstyr til visse modeller
- (**) Ekstraudstyr

STØVSUGNING

- Fjern tanken med ventil til væsker D (hvis der er en) (fig.1).
- Indsæt stoffilteret B i hoveddelen E (fig.2).
- Monter sugehovedet C på hoveddelen og stram krogene (fig.3)
- Sæt slangen G ind i sugemundingen F (fig.4).
- Sæt grebet P og forlængerenhederne M i enden af slangen (fig. 5).
- Monter det mest egnede udstyr (S-T-U-V) (fig.6).
- Start sugefunktionen ved at trykke på den røde kontakt A, efter at apparatet er blevet tilsluttet en egnet stikkontakt (fig.7).
- Forøg motorens hastighed på potentiometer L (hvis der er en) (fig.8)
- Eksempler på brug som støvsuger (fig. 9-10-11-12-13)
- Hvis der kræves brug af papirfilter, skal dette filter trækkes hen over deflektoren i hoveddelen (Fig. 14).

LUFTRENSNING OG TØR STØVSUGNING

- Indsæt IDRO H1, ved at sætte den på studsens i indløbet (fig.15)
- Fyld vand (3,5 liter) på tanken (fig.16)
- Isæt adskiller IDRO H2 i beholderen (fig.17)
- Monteret under motorholderet er W1 - Z1 (H3)
- Hæng motortoppen C op på beholderen og luk den med to kroge (fig.18)
- Start sugefunktionen ved at trykke på den røde kontakt A, efter at apparatet er blevet tilsluttet en egnet stikkontakt (fig.7.); forøg motorens hastighed på potentiometer L (fig.8)

VÆSKESUGNING

- Fjern stoffilteret B fra hoveddelen E (fig.19).
- På modeller med indvendig dunk, indsæt dunken med væskeventilen D (fig.20)
- På modeller med udvendig dunk, anbring skumkurven med flyder under hovedet (fig.40)
- Monter sugehovedet C på hoveddelen ved at sætte sonden Y i den specielle åbning i tanken D og stramme krogene (fig.21)
- Sæt slangen G ind i sugemundingen F (fig.4).
- Sæt grebet P og forlængerenhederne (M - O - O1) i enden af slangen (fig. 5)
- Sæt sugeskop børsten S1 eller mundstykket Q, på for enden af forlængerens og monter frontstykket til vand R (fig.22-23) for at suge vand op fra gulve.
- Start sugefunktionen ved at trykke på den røde kontakt A, efter at apparatet er blevet tilsluttet en egnet stikkontakt (fig.7).
- Forøg motorens hastighed på potentiometer L (hvis der er en) (fig.8)
- Eksempel på brug som væskesuger (fig.24-25)

VÆSKEOPSUGER MED INDSPRØJTNING/UDTRÆKNING

- A - Motor-afbryderkontakt
- A1 - Pumpe-afbryderkontakt
- A2 - Supplerende stikkontakt (**)
- A3 - Hurtig tilkobling (UDGANG)
- A4 - Hurtig tilkobling (INDGANG)
- C - Motorblok
- D - Tank til rensmiddel med væskeventil
- D1 - Udvendig beholder
- E - Beholder
- F - Sugemunding
- G - Flexrør
- H - Indsprøjtningrør
- I - Mundstykke til stof og polstrede møbler
- L - Potentiometer (**)
- K - Indsprøjtningshane
- N - Indsprøjtningrør
- O - Forlængerstykke af rustfrit stål
- O1 - Buet rør aluminium/plast
- P - Plastik-greb
- Q - Mundstykke til gulvtæpper
- R - Væske-frontstykke
- Y - Ansuignings-sonde
- Z - Flyder



VASK MED INDSPRØJTNING/UDTRÆKNINGS-SYSTEM

- Fjern stoffileret B fra hoveddelen E (fig.19).
 - Hæld vandet i den udvendige dunk D1 (fig.26) eller i dunken med væskeventilen D (fig.27) og, på modeller med indvendig dunk, sæt den ind i strukturen E (fig.20).
 - Monter sugehovedet C på hoveddelen ved at sætte sonden Y i den specielle åbning i tanken D og stramme krogene (fig.28).
 - På modeller med udvendig dunk kobles kablingen X til tilslutningen på hovedet - INDGANG - (fig.29)
 - Sæt slangen G ind i sugemundingen F (fig.4).
 - Sæt grebet P, forlængerenheden (M - O - O1) i enden af slangen (fig. 5).
 - Sæt mundstykket Q i enden af forlængerenheden, hvis man ønsker at vaske tæpper eller gulvtæpper (fig. 22); indsæt væskefrontstykket R under mundstykket Q, hvis man ønsker at vaske gulve eller andre hårde overflader (fig.23).
 - Tilslut det lille rør K til det lille rør H, og det lille rør N til hanens fronsamling (fig. 30-32-33)
 - Indsæt enden af det lille rør H i lynkoblingen på hovedet C - UDGANG - (fig.31-32-33)
 - Fæstn de små rør H-N med de specielle clips (fig.34).
 - Start pumpen med den grønne kontakt A1 - 1 minut ON / 1 minut OFF - og motoren med den røde kontakt A, efter at apparatet er blevet tilsluttet en egnet stikkontakt (fig.7).
 - Forøg motorens hastighed på potentiometer L (hvis der er en) (fig.8)
 - Tryk på hanens aftrækker, og før udstyret - støttet mod den overflade der skal vaskes - så det glider hen mod brugeren (fig.35).
 - Når denne glidebevægelse er afsluttet, skal hanens aftrækker slippes, og udstyret skal løftes og fjernes, hvorefter foregående handling kan gentages (fig. 36).
 - Hvis man ønsker at vaske stof eller sofaer, skal man uløse forlængerstykket fra grebet P og tage det lille rør N af hanen. Indsæt mundstykket I ved at tilslutte det lille rør til fronsamlingen på hanen (fig.37). Støt mundstykket mod stoffet under vasken, og tryk på hanen, mens der trækkes mod brugeren.
 - Eksempel på brug af mundstykket I (fig.38).
- OBS: RENGØR REGELMÆSSIGT FLYDEREN - Z - SOM SIDDER INDE I RENSESPANDEN -D- (fig.39) ELLER I SKUMKURVEN (fig.40) SÅLEDES AT DEN GLIDER LET NED I SIT LEJE. UNDERSØG MED JÆVNE MELLEMRUM, OM DER ER TEGN PÅ BESKADIGELSE



- A - Διακόπτης μοτέρ 
- B - Πάνινο φίλτρο (*)
- C - Μοτέρ
- H1- Συσκευή IDRO
- H2- Διαχωριστής IDRO
- H3- Φίλτρο σε φυσίγγιο
- E - Κάδος
- F - Στόμιο απορρόφησης
- G - Εύκαμπτος σωλήνας
- L - Ποτενσιόμετρο
- M - Σωλήνας όλος/πλαστικός (0,50m)
- P - Πλαστική λαβή
- S - Βούρτσα διπλής χρήσης (*)
- S1- Συσκευή βεντούζα
- T - Πινέλο (*)
- U - Μικρό στόμιο πολυθρόνων (**)
- V - Λόγχη πλατιά (*)

(*) Προαιρετικό για ορισμένα μοντέλα
(**) Προαιρετικό

- A - Διακόπτης μοτέρ 
- A1- Διακόπτης αντλίας 
- A2- Συμπληρωματική υποδοχή (**)
- A3- Ταχυσύνδεσμος (ΕΞΟΔΟΣ)
- A4- Ταχυσύνδεσμος (ΕΙΣΟΔΟΣ)
- C - Μοτέρ
- D - Δεξαμενή απορρυπαντικού με βαλβίδα υγρών
- D1- Εξωτερικό ντεποζίτο
- E - Κάδος
- F - Στόμιο απορρόφησης
- G - Εύκαμπτος σωλήνας
- H - Σωλήνας έγχυσης
- I - Μικρό στόμιο για υφάσματα και ταπετσαρισμένα έπιπλα
- L - Ποτενσιόμετρο (**)
- K - Βρῦση έγχυσης
- N - Σωλήνας έγχυσης
- O - Προέκταση από ανοξείδωτο χάλυβα
- O1- Σωλήνας κυρτός από αλουμίνιο / πλαστικό
- P - Πλαστική λαβή
- Q - Μικρό στόμιο μοκέτας
- R - Μετώπη υγρών
- Y - Βυθομετρική ράβδος
- Z - Πλωτήρας

ΑΠΟΡΡΟΦΗΣΗ ΣΚΟΝΗΣ

- Βγάλτε τη δεξαμενή με βαλβίδα για υγρά D (όπου υφίσταται) (εικ.1)
- Βάλτε το πάνινο φίλτρο B στο κάδο E (εικ.2)
- Συναρμολογήστε τη κεφαλή απορρόφησης C επάνω στο κάδο και μπλοκάρτε τους γάντζους (εικ.3)
- Βάλτε τον εύκαμπτο σωλήνα G στο στόμιο απορρόφησης F (εικ.4)
- Βάλτε στην άκρη του εύκαμπτου σωλήνα τη λαβή P και τις προεκτάσεις M (εικ. 5)
- Συνδέστε το πιο κατάλληλο εξάρτημα (S-T-U-V) (εικ.6)
- Βάλτε σε λειτουργία την απορρόφηση πατώντας το κόκκινο διακόπτη A, αφού πριν έχετε συνδέσει τη συσκευή με μια κατάλληλη πρίζα (εικ.7)
- Ρυθμίστε τη ταχύτητα του μοτέρ περιστρέφοντας το πόμολο L (όπου υφίσταται) (εικ. 8)
- Παραδείγματα χρήσης ως συσκευή απορρόφησης σκόνης (εικόνες 9-10-11-12-13)
- Αν προβλέπεται η χρήση του χάρτινου φίλτρου, το βάζετε στο κάδο και το εφαρμόζετε επάνω στον εκτροπέα (Εικ. 14).

ΚΑΘΑΡΙΣΜΟΣ ΑΕΡΑ ΚΑΙ ΑΠΟΡΡΟΦΗΣΗ ΣΚΟΝΗΣ

- Τοποθετήστε τη διάταξη IDRO H1 εφαρμόζοντας την ίδια επάνω στον εκτροπέα στο εσωτερικό του στομίου (εικ.15)
- Ρίξτε 3,5 λίτρα νερό στο κάδο (εικ. 16)
- Τοποθετήστε το διαχωριστής IDRO H2 στο κάδο (εικ. 17)
- Συναρμολογήστε κάτω από τη κεφαλή τα ειδικά στοιχεία W1 - Z1 (H3)
- Συναρμολογήστε τη κεφαλή απορρόφησης C επάνω στο κάδο και σφίξτε τους γάντζους (εικ. 18)
- Βάλτε σε λειτουργία την απορρόφηση πιέζοντας τον κόκκινο διακόπτη A, αφού πριν έχετε συνδέσει τη συσκευή με μια κατάλληλη πρίζα (εικ. 7). Ρυθμίστε τη ταχύτητα του μοτέρ περιστρέφοντας το πόμολο L (εικ. 8).

ΑΠΟΡΡΟΦΗΣΗ ΥΓΡΩΝ

- Βγάλτε το πάνινο φίλτρο B από το κάδο E (εικ.19)
- Για τα μοντέλα με εσωτερικό κάδο, τοποθετήστε την ειδική δεξαμενή υγρών με βαλβίδα D (εικ.20)
- Για τα μοντέλα με εξωτερικό κάδο, τοποθετήστε - κάτω απ' την κεφαλή - το αναποστρεπτικό καλάθι με πλωτήρα (εικ.40)
- Συναρμολογήστε τη κεφαλή απορρόφησης C επάνω στο κάδο βάζοντας τη βυθομετρική ράβδο Y στο ειδικό άνοιγμα της δεξαμενής D και μπλοκάρτε τους γάντζους (εικ.21)
- Βάλτε τον εύκαμπτο σωλήνα G στο στόμιο απορρόφησης F (εικ.4)
- Βάλτε στην άκρη του εύκαμπτου σωλήνα τη λαβή P και τη προέκταση (M-O-O1) (εικ.5)
- Τοποθετήστε το πέλαμο με βεντούζα S1 ή το στόμιο Q στην άκρη της προέκτασης «κάτω απ' το ειδικό εξάρτημα R (εικ.22-23)- για την απορρόφηση υγρών από τα πατώματα.
- Βάλτε σε λειτουργία την απορρόφηση πατώντας το κόκκινο διακόπτη A, αφού πριν έχετε συνδέσει τη συσκευή με μια κατάλληλη πρίζα (εικ.7)

- Ρυθμίστε τη ταχύτητα του μοτέρ περιστρέφοντας το πόμολο L (όπου υφίσταται) (εικ. 8)
- Παραδείγματα χρήσης ως συσκευή απορρόφησης υγρών (εικ.24-25)

ΠΑΥΣΙΜΟ ΜΕ ΣΥΣΤΗΜΑ ΕΓΧΥΣΗΣ-ΕΞΑΓΩΓΗΣ

- Βγάλτε το πάνινο φίλτρο B από το κάδο E (εικ.19)
- Χύστε το νερό στην εξωτερική δεξαμενή D1 (εικ.26) ή μέσα στην ειδική δεξαμενή υγρών με βαλβίδα D (εικ.27) ή -σε ότι αφορά τα μοντέλα με εσωτερικό κάδο- στο δοχείο E (εικ.20).
- Συναρμολογήστε τη κεφαλή απορρόφησης C επάνω στο κάδο βάζοντας τη βυθομετρική ράβδο Y στο ειδικό άνοιγμα της δεξαμενής D και μπλοκάρτε τους γάντζους (εικ.28)
- Βάλτε την άκρη του σωληναρίου H στο ταχυσύνδεσμο που βρίσκεται επάνω στη κεφαλή C - ΕΙΣΟΔΟΣ - (εικ.29)
- Βάλτε τον εύκαμπτο σωλήνα G στο στόμιο απορρόφησης F (εικ.4)
- Βάλτε στην άκρη του εύκαμπτου σωλήνα τη λαβή P και τη προέκταση (M-O-O1) (εικ.5)
- Βάλτε στην άκρη του προέκτασης το μικρό στόμιο Q αν θέλετε να πλύνετε χαλιά ή μοκέτες (εικ.22), βάλτε κάτω από το μικρό στόμιο Q τη μετώπη υγρών R για να πλύνετε δάπεδα ή σκληρές επιφάνειες (εικ.23)
- Συνδέστε το σωληνάριο K με το σωληνάριο H και το σωληνάριο N με τον εμτροπόθιο σύνδεσμο της βρῦσης (εικόνες 30-32-33)
- Βάλτε την άκρη του σωληναρίου H στο ταχυσύνδεσμο που βρίσκεται επάνω στη κεφαλή C - ΕΙΣΟΔΟΣ - (εικόνες 31-32-33)
- Στερεώστε τα σωληνάρια H-N με τα ειδικά clips (εικ.34)
- Βάλτε σε λειτουργία την αντλία με το πράσινο διακόπτη A1 - 1 λεπτό ON / 1 λεπτό OFF - και το μοτέρ με το κόκκινο διακόπτη A, αφού πριν έχετε συνδέσει τη συσκευή με μια κατάλληλη πρίζα (εικ.7)
- Ρυθμίστε τη ταχύτητα του μοτέρ περιστρέφοντας το πόμολο L (όπου υφίσταται) (εικ. 8)
- Πιέζοντας το μοχλό της βρῦσης, κάντε να κληθεί το εξάρτημα που ακουμπάει επάνω στην επιφάνεια που πρόκειται να πλύνετε προς το μέρος σας (εικ.35)
- Μετά το τέλος της διαδρομής, αφήστε το μοχλό της βρῦσης και αφού πριν έχετε σηκώσει και απομακρύνει το εξάρτημα, επαναλάβετε τη προηγούμενη ενέργεια (εικ.36)
- Αν επιθυμείτε να πλύνετε υφάσματα ή πολυθρόνες, ξεγαντζώστε από τη λαβή P τη προέκταση και αποσπάστε το σωληνάριο N από τη βρῦση. Βάλτε το μικρό στόμιο I συνδέοντας το σωληνάριο με τον εμτροπόθιο σύνδεσμο της βρῦσης (εικ.37). Για να συνεχίσετε με το πλύσιμο, ακουμπήστε το μικρό στόμιο επάνω στο υφάσμα και πιέζοντας τη βρῦση, τραβήξτε τη προς το μέρος της.
- Παραδείγματα χρήσης του μικρού στομίου I (εικ.38)

ΠΡΟΣΟΧΗ: ΚΑΘΑΡΙΣΤΕ ΤΑΚΤΙΚΑ ΤΟΝ ΠΛΩΤΗΡΑ - Z - ΠΟΥ ΒΡΙΣΚΕΤΑΙ ΜΕΣΑ ΣΤΟΝ ΚΑΔΟ ΚΑΘΑΡΙΣΜΟΥ - D - (ΕΙΚ.39) - Ή ΣΤΟ ΑΝΤΙΑΦΡΙΣΤΙΚΟ ΚΑΛΑΘΙ (ΕΙΚ.40), ΓΙΑ ΝΑ ΕΠΑΝΕΡΧΕΤΑΙ ΕΥΚΟΛΑ ΣΤΗ ΘΕΣΗ ΤΟΥ. ΕΛΕΓΧΤΕ ΣΥΧΝΑ ΑΝ ΥΠΑΡΧΟΥΝ ΙΧΝΗ ΑΠΟ ΖΗΜΙΕΣ.

- A - Interruptor motor 
- B - Filtro de fazenda (*)
- C - Unidade motor
- H1 - Dispositivo IDRO
- H2 - Separador IDRO
- H3 - Filtro cartucho
- E - Bidão
- F - Boca de aspiração
- G - Tuboflex
- L - Potenciômetro
- M - Tubo all/plástica (0,50m)
- P - Punho de plástica
- S - Escova duplo uso (*)
- S1 - Escova ventosa
- T - Pincel (*)
- U - Boquilha para poltronas (**)
- V - Lança plana (*)

- (*) Opcional para alguns modelos
- (**) Opcional

ASPIRAÇÃO DE POEIRAS



- Quite o tanque com a válvula para líquidos D (onde existente) (fig.1)
- Introduza o filtro de fazenda B no bidão E (fig.2)
- Monte o cabeçal de aspiração C acima do bidão e feche os ganchos (fig.3)
- Introduza o tubo flexível G na boca de aspiração F (fig.4)
- Introduza na extremidade do tubo flexível o punho P e os prolongamentos M (fig.5)
- Empalme o acessório mais adequado (S-T-U-V) (fig.6)
- Activar a aspiração premindo o interruptor vermelho A, depois de ter ligado o aparelho a uma tomada idónea (fig.7)
- Regular a velocidade do motor rodando o potenciômetro L (onde existente) (fig.8)
- Exemplos de emprego como aspirador de poeiras (fig. 9-10-11-12-13)
- Se é previsto o emprego do filtro de papel, introduza-o no bidão calçando-o acima do deflector (Fig. 14).

LAVAGEM DO AR E ASPIRAÇÃO DE PÓ

- Inserir o dispositivo IDRO H1 adaptando-o à embocadura no interior do tanque (fig.15)
- Meter 3,5 litros de água no tanque (fig.16)
- Inserir o separador IDRO H2 no reservatório (fig.17)
- Montar sob a unidade motora as peças W1 - Z1 (H3)
- Colocar a cabeça do motor C sobre o tanque e apertar os fechos (fig.18)
- Activar a aspiração premindo o interruptor vermelho A, depois de ter ligado o aparelho a uma tomada idónea (fig.7); regular a velocidade do motor rodando o potenciômetro L (fig.8)

ASPIRAÇÃO DE LÍQUIDOS

- Quite o filtro de fazenda B do bidão E (fig.19)
- Para os modelos com reservatório interno, inserir o reservatório com válvula para líquidos D (fig.20)
- Para modelos com reservatórios externos, aplicar sob a cabeça o cesto anti-espuma com flutuador (fig.40)
- Monte o cabeçal de aspiração C acima do bidão e introduza a sonda Y na abertura apropriada do tanque D e feche os ganchos (fig.21)
- Introduza o tubo flexível G na boca de aspiração F (fig.4)
- Introduza na extremidade do tubo flexível o punho P e o prolongamento (M - O - 01) (fig.5)
- Inserir à extremidade da extensão a escova ventosa S1 ou o bocal Q aplicando sob o frontal líquido R (fig. 22-23) para aspirar líquidos do piso.
- Activar a aspiração premindo o interruptor vermelho A, depois de ter ligado o aparelho a uma tomada idónea (fig.7)

- A - Interruptor motor 
- A1 - Interruptor pompa 
- A2 - Tomada suplementaria (**)
- A3 - Engate rápido (SAIDA)
- A4 - Engate rápido (ENTRADA)
- C - Unidade motor
- D - Tanque detergente com válvula para líquidos
- D1 - Tanque externo
- E - Bidão
- F - Boca de aspiração
- G - Tuboflex
- H - Tubo de injeccção
- I - Boquilha para tecidos e acolchoados
- L - Potenciômetro (**)
- K - Torneira de injeccção
- N - Tubo de injeccção
- O - Prolongamento de aço inoxidável
- O1 - Tubo curvo alumínio/plástico
- P - Punho de plástica
- Q - Boquilha para alcatifas
- R - Frontal líquidos
- Y - Sonda de calado
- Z - Flutuador

- Regular a velocidade do motor rodando o potenciômetro L (onde existente)(fig.8)
- Exemplo de emprego como aspirador de líquidos (fig.24-25)

LAVADO COM SISTEMA DE INJECCÃO-EXTRACÇÃO

- Quite o filtro de fazenda B do bidão E (fig.19)
 - Despejar a água no reservatório externo D1(fig. 26) ou no reservatório com válvula para líquidos D (fig. 27) e, para os modelos com reservatório interno, inserir no tambor E (fig. 20).
 - Monte o cabeçal de aspiração C acima do bidão e introduza a sonda Y na abertura apropriada do tanque D e feche os ganchos (fig.28)
 - Para os modelos com reservatório externo conectar o plugue X na conexão sobre a cabeça - ENTRADA - (fig.29)
 - Introduza o tubo flexível G na boca de aspiração F (fig.4)
 - Introduza na extremidade do tubo flexível o punho P e o prolongamento (M - O - 01) (fig.5)
 - Introduza na extremidade do tubo a boquilha Q se quiser lavar tapetes ou alcatifas (fig.22), introduza debaixo da boquilha Q o frontal líquidos R para lavar pavimentos ou superfícies duras (fig.23)
 - Empalme o tubo K ao tubo H e o tubo N no empalme frontal da torneira (fig.30-32-33)
 - Introduza a extremidade do tubo H no empalme rápido situado acima do cabeçal C - SAIDA - (fig.31-32-33)
 - Fixe os tubitos H-N com os cliques apropriados (fig.34)
 - Active a pompa mediante o interruptor verde A1 – 1 minuto ON / 1 minuto OFF – e o motor com o interruptor vermelho A, depois de ligar o aparelho a uma tomada idónea (fig.7)
 - Regular a velocidade do motor rodando o potenciômetro L (onde existente) (fig.8)
 - Pulsando a alavanca da torneira, deixe correr o acessório apoiado acima da superfície por lavar em direcção de si mesmo (fig.35)
 - Quando terminar a carreira, solte a alavanca da torneira e, depois de alçar e afastar o acessório, repita a operação anterior (fig.36)
 - Se quiser lavar tecidos ou poltronas, desenganche do punho P o prolongamento e quite o tubo N da torneira. Introduza a boquilha I conectando o tubo no empalme frontal da torneira (fig.37). Para lavar, apoie a boquilha acima do tecido e, pulsando a torneira, tire-a em direcção de si mesmo.
 - Exemplo de emprego da boquilha I (fig.38)
- ATENÇÃO: LIMPAR REGULARMENTE O FLUTUADOR - Z - CONTIDO NO BALDE DEPURADOR - D - (fig. 39) OU NO CESTO ANTI-ESPUMA (fig. 40) DE MODO QUE ESCORRA FACILMENTE EM SEU ASSENTO. CONTROLE FREQUENTEMENTE SE OCORREM DANOS.

- A - Vypínač motoru 
- B - Textilní filtr (*)
- C - Motor
- H1 - Aparát IDRO
- H2 - Separátor IDRO
- H3 - Filtrační náplň
- E - Těleso
- F - Vysávací hubice
- G - Hadice Tuboflex
- L - Potenciometr
- M - Hadice hl/plast (0,50m)
- P - Plastové držadlo
- S - Kartáč s dvojitým použitím (*)
- S1 - Kartáč s přísavkou
- T - Štětce (*)
- U - Hubice na čalounění (**)
- V - Plochá hubice (*)

(*) Volitelné příslušenství pro některé modely

(**) Volitelné příslušenství

VYSÁVÁNÍ PRACHU



- Sejměte nádržku s ventilem na kapaliny D (kde se nachází) (obr. 1)
- Vložte textilní filtr B do tělesa E (obr.2)
- Namontujte sací hlavici C na těleso a utáhněte háčky (obr.3)
- Nasadte hadici G na vysávací hubici F (obr.4)
- Nasadte na konec hadice držadlo P a prodlužku M (obr.5)
- Nasadte vhodně příslušenství (S-T-U-V) (obr.6)
- Zapojte přístroj do vhodné zásuvky a zapněte vysávání pomocí červeného vypínače A (obr.7)
- Nastavte rychlost motoru otočením otočného ovladače L (kde se nachází) (obr. 8)
- Příklad použití jako vysavač prachu (obr. 9-10-11-12-13)
- Pokud je požadované použití papírového filtru, nasadte ho do tělesa vysavače na deflektor (Obr. 14).

PROMÝVÁNÍ VZDUCHU A VYSÁVÁNÍ PRACHU

- Vložte zařízení IDRO H1 a navlečte jej na vychylovač uvnitř nátrubku (obr. 15)
- Nalijte do sudu 3,5 litru vody (obr. 16)
- Vložte separátor IDRO H2 do nádrže (obr. 17)
- Namontujte pod hlavu součástky W1 - Z1 (H3)
- Namontujte vysávací hlavu C na sud a zavřete háčky (obr. 18)
- Aktivujte vysávání stisknutím červeného vypínače A po připojení zařízení k vhodné zásuvce (obr. 7); nastavte rychlost motoru otočením otočného ovladače L (obr. 8)

VYSÁVÁNÍ KAPALIN

- Sejměte textilní filtr B z tělesa E (obr.19)
- Pro modely s vnitřní nádrží: vložte nádrž s ventilem pro kapaliny D (obr.20)
- Pro modely s externí nádrží: upevnit pod hlavu protipěnový košík s plovákem (obr.40)
- Namontujte sací hlavici C na těleso, vložte sondu Y do příslušného otvoru v nádrže D a utáhněte háčky (obr.21)
- Nasadte hadici G na vysávací hubici F (obr.4)
- Nasadte na konec hadice držadlo P a prodlužku (M - O - O1) (obr.5)
- K odsávání kapalin z podlah nasadit na konec hadice sací kartáč S1 nebo hubici Q a upevnit je pod čelní ventil pro kapaliny R (obr. 22-23).
- Zapojte přístroj do vhodné zásuvky a zapněte vysávání pomocí červeného vypínače A (obr.7)
- Nastavte rychlost motoru otočením otočného ovladače L (kde se

- A - Vypínač motoru 
- A1 - Vypínač čerpadla 
- A2 - Přídavná zásuvka (**)
- A3 - Rychlospojka (VYSTUP)
- A4 - Rychlospojka (VSTUP)
- C - Motor
- D - Nádržka na čisticí prostředek s ventilem na kapaliny
- D1 - Vnější nádržka
- E - Těleso
- F - Vysávací hubice
- G - Hadice Tuboflex
- H - Vstříkovací hadice
- I - Hubice pro čalounění a textil
- L - Potenciometr (**)
- K - Vstříkovací kohoutek
- N - Vstříkovací hadice
- O - Prodlužka z nerezové oceli
- O1 - Hliníkové/plastové koleno
- P - Plastové držadlo
- Q - Hubice na koberec
- R - Čelní komponent na kapaliny
- Y - Sonda nabírání
- Z - Plovák

nachází) (obr. 8)

- Příklad použití jako vysavač kapalin (obr.24-25)

ČISTĚNÉ POMOCI SYSTÉMU VSTŘIKOVÁNÍ-EXTRAKCE



- Sejměte textilní filtr B z tělesa E (obr.19)
 - Nalít vodu do externí nádrže D1 (obr. 26) nebo do nádrže s ventilem pro kapaliny D (obr. 27) a pro modely s vnitřní nádrží – vložte ji do tělesa E (obr. 20).
 - Namontujte sací hlavici C na těleso, vložte sondu Y do příslušného otvoru v nádrže D a utáhněte háčky (obr.28)
 - Pro modely s externí nádrží: připojit spojku X na patku na hlavě - VSTUP - (obr. 29)
 - Nasadte hadici G na vysávací hubici F (obr.4)
 - Nasadte na konec hadice držadlo P a prodlužku (M - O - O1) (obr.5)
 - Pokud chcete čistit koberec nebo béhouny, zapojte na konec trubky hubici Q (obr.22), pokud chcete čistit podlahy nebo tvrdé plochy, pod hubici Q namontujte čelní komponent na vysávání kapalin R (obr.23)
 - Připojte trubičku K na trubičku H a trubičku N na čelní přípojku kohoutku (obr.30-32-33)
 - Nasadte konce trubičky H na rychlospojku umístěnou na hlavici C - VYSTUP - (obr.31-32-33)
 - Upevněte trubičky H-N pomocí příslušných svorek (obr.34)
 - Zapojte přístroj do vhodné zásuvky a pomocí zeleného vypínače A1 – zapněte čerpadlo 1 minuta ON / 1 minuta OFF – a motor pomocí červeného vypínače A (obr.7)
 - Nastavte rychlost motoru otočením otočného ovladače L (kde se nachází) (obr. 8)
 - Stiskněte páčku kohoutku, projedte směrem k sobě po umývané ploše pracovním nástrojem opřeným o podlahu (obr.35)
 - Jakmile dokončíte pohyb, uvolněte páčku kohoutku, zvedněte nástroj a natáhnete ho před sebe, opakujte předchozí operaci (obr.36)
 - Pokud chcete čistit čalounění nebo tkaniny, uvolněte z držadla P prodlužku a odpojte trubičku N z kohoutku. Nasadte hubici I připojením trubičky na čelní přípojku kohoutku (obr.37). Při mytí položte hubici na tkaninu, stiskněte kohoutek a táhněte směrem k sobě.
 - Příklad použití hubice I (obr.38)
- POZOR: PRAVIDELNĚ ČISTIŤ PLOVÁK - Z - OBSAH V NÁDOBĚ DEPURÁTORU - D - (obr. 39) NEBO V PROTIPĚNOVÉM KOŠÍKU (obr. 40) TAK, ABY PLOVÁK LEHCE DOSEDAL DO SVÉHO SEDLA. ČASTO KONTROLUJTE, ZDA NEDOŠLO K JEHO POŠKOZENÍ.**



- A - Mootori lüliti 
- B - Riidest filter (*)
- C - Mootor
- H1 - Seade IDRO
- H2 - Separaator IDRO
- H3 - Padruni filter
- E - Paak
- F - Imemisava
- G - Voolik
- L - Potentsiomeeter
- M - Alumiinium-/plastmassstoru (0,50m)
- P - Plastmasskäepide
- S - Kahe kasutusviisiga hari (*)
- S1 - Vedeliku imiotsak
- T - Ümar hari (*)
- U - Polsterduse tööriist (**)
- V - Lame otsik (*)

(*) Valikuline mõne mudeli puhul

(**) Valikuline

- A - Mootori lüliti 
- A1 - Pumba lüliti 
- A2 - Lisakork (**)
- A3 - Kiirühendus (VÄLJALASKEAVA)
- A4 - Kiirühendus (SISSETÕMBEAVA)
- C - Mootor
- D - Puhastusaine paak koos vedelikuklapiga
- D1 - Väline paak
- E - Paak
- F - Imemisava
- G - Voolik
- H - Sissetõmbevollik
- I - Polsterduse tööriist
- L - Potentsiomeeter (**)
- K - Sissetõmbekraan
- N - Sissetõmbevollik
- O - Roosteavast terasest pikendustoru
- O1 - Kõver alumiinium-/plasttoru
- P - Plastmasskäepide
- Q - Vaibatööriist
- R - Eeseseade vedelikele
- Y - Imemisandur
- Z - Ujuk

TOLMU IMEMINE

- Eemaldage mahuti koos vedelikuklapiga D (kui on olemas) (pilt 1)
- Asetage riidest filter B paaki E (pilt 2)
- Paigaldage imemis pea C paagile ja kinnitage konksud (pilt 3)
- Sisestage voolik G imemisavasse F (pilt 4)
- Sisestage vooliku teise otsa käepide P ja pikendustorud M (pilt 5)
- Ühendage sobivaim tarvik (S-T-U-V) (pilt 6)
- Käivitage imur punasest nupust A, kui aparaat on ühendatud sobivasse pistikupessa (pilt 7)
- Reguleerige mootori kiirust potentsiomeeter L (kui on olemas) (pilt 8)
- Tolmuimejana kasutamise näited (pildid 9-10-11-12-13)
- Kui saadaval on paberfilter, asetage see paaki deflektorile (pilt 14)

ÕHU PUHASTAMINE JA TOLMUIMEMINE

- Paigaldage IDRO seade H1, sobitades ta imiava sees asuvale deflektorile (pilt 15)
- Valage paaki 3,5 liitrit vett (pilt 16)
- Asetage paaki separaator IDRO H2 (pilt 17)
- Paigaldage ülaosa alla detailid W1 - Z (H3)
- Paigaldage imuri ülaosa C paagile ja kinnitage konksudega (pilt 18)
- Käivitage imur punasest nupust A, kui aparaat on ühendatud sobivasse pistikupessa (pilt 7); reguleerige mootori kiirust potentsiomeeter L (pilt 8)

VEDELIKU IMEMINE

- Eemaldage riidest filter B paagist E (pilt 19)
- Sisepaagiga mudelite puhul kasutage ventiiliga vedelikupaaki D (pilt 20)
- Välispaagiga mudelite puhul asetage ujukiga vahutamistavastane trummel kaane alla (pilt 40)
- Paigaldage imemispea C paagile, sisestades anduri Y paagi D sobivasse avasse ja kinnitage konksud (pilt 21)
- Sisestage voolik G imemisavasse F (pilt 4)
- Sisestage vooliku teise otsa käepide P ja terastoru (M - O - O1) (pilt 5)
- Pange pikenduse otsa vaakumhari S1 või imur Q ning asetage see vedeliku juurde R (pildid 22 ja 23) vedeliku imemiseks pörandalt.
- Käivitage imur punasest nupust A, kui aparaat on ühendatud sobivasse pistikupessa (pilt 7)

- Reguleerige mootori kiirust potentsiomeeter L (kui on olemas) (pilt 8)
- Vedelike imejana kasutamise näide (pildid 24-25).

PESEMINE SISSETÕMBAMISE-EEMALDAMISE SÜSTEEMI ABIL

- Eemaldage riidest filter B paagist E (pilt 19)
- Valage vesi välispaaki D1 (pilt 26) või ventiiliga vedelikupaaki D (pilt 27) ning sisepaagiga mudelite korral mahutisse E (pilt 20).
- Paigaldage imemispea C paagile, sisestades anduri Y paagi D sobivasse avasse ja kinnitage konksud (pilt 28)
- Välispaagiga mudelite korral ühendage pistik X kaane juures asuva ühendusega - SISSETÕMBEAVA - (pilt 29)
- Sisestage voolik G imemisavasse F (pilt 4)
- Sisestage vooliku otsa käepide P, pikendustoru (M - O - O1) (pilt 5)
- Paigaldage pikendustoruitsa ava Q, kui puhastatakse vaipasid või vaipkatteid (pilt 22), paigaldage ava Q alla eeseseade vedelikele R, kui puhastatakse pörandaid või kõvasid pindasid. (pilt 23)
- Ühendage väike voolik K, H ja N kraani eesmise kinnitusega (pildid 30-32-33)
- Ühendage H ots C peal asuva ühendustega - VÄLJALASKEAVA - (pildid 31-32-33)
- Kinnitage voolikud H-N sobivate klambritega (pilt 34)
- Peale seadme õigesti vooluvõrku ühendamist käivitage pump rohelise lülitiga A1 – 1 minut SISSE / 1 minut VÄLJA – ja mootor punase lülitiga A (pilt 7)
- Reguleerige mootori kiirust potentsiomeeter L (kui on olemas) (pilt 8)
- Vajutage puhastataval pinnal oleva tarviku enda suunas libistamiseks kraani kangi (pilt 35)
- Seejärel vabastage kraani kang ja korrae operatsiooni peale tarviku tõstmist ja eemaldamist (pilt 36)
- Kui soovite puhastada rätikuid või tugitoole, eemaldage pikendus käepidemelt P ja eemaldage kraanilt voolik N. Paigaldage voolikut kraani eesmise kinnitusega ühendav ava I (pilt 37). Pesemise alustamiseks asetage ava kangale, vajutage kraanile ja tõmmake seda enda suunas.
- Ava I kasutamise näide (pilt 38)

TÄHELEPANU: PUHASTAGE KORRAPÄRASELT UJUKIT Z, MIS ASUB PUHASTUSKONTEINERIS (pilt 39) VÕI VAHUTAMISVASTASES TRUMLIS (pilt 40), ET SEE LIIGUKS KERGETL OMA PESAS. KONTROLLIGE KORRAPÄRASELT KAHJUSTUSTE JÄLGEDE SUHTES.

- A - Wylłącznik silnika 
- B - Filtr z sukna (*)
- C - Blokada silnika
- H1 - Przyrząd IDRO
- H2 - Rozdzielacz IDRO
- H3 - Wkład filtru
- E - Trzon
- F - Dwuzłączka rurowa do wysawiania
- G - Przewód rurowy giętki
- L - Potencjometr
- M - Rura all/plastyk (0,50m)
- P - Uchwyt z plastyku
- S - Szczotka o podwójnym zastosowaniu (*)
- S1 - Szczotka z przysawką
- T - Pędzel (*)
- U - Ssawka do ssania kurzu z foteli (**)
- I - Lanca płaska

(*) Opcjonalny dla niektórych modeli

(**) Opcjonalny

SSANIE KURZU

- Zdjąć zbiornik z zaworem dla płynów D (jeśli istnieje) (rys. 1)
- Nalożyć filtr z sukna B na trzon E (rys. 2)
- Zamontować głowicę do ssania C na trzonie i zamknąć haki (rys. 3)
- Włożyć przewód rurowy giętki G w dwuzłączkę rurową (rys. 4)
- Nalożyć na końcówkę przewodu rurowego giętkiego uchwyt P i przedłużacz M (rys. 5)
- Podłączyć osprzęt najlepiej nadający się (S-T-U-V) (rys. 6)
- Włączyć ssanie wciskając włącznik czerwony A, po podłączeniu sprzętu do właściwego gniazdka wtyczkowego (rys. 7)
- Wyregulować szybkość silnika obracając potencjometr L (jeśli istnieje) (rys. 8)
- Przykłady użycia jako odkurzacz (rys. 9-10-11-12-13)
- Jeżeli przewidziane jest użycie filtru z papieru, nalożyć go na trzon, dopasowując do deflektoru (rys. 14)



OCZYSZCZANIE POWIETRZA I ODKURZANIE

- Nalożyć urządzenie IDRO H1 dopasowując do deflektoru wewnątrz dwuzłączki rurowej (rys. 15)
- Wlać 3,5 l wody do trzonu (rys. 16)
- Nalożyć wiadro rozdzielacz IDRO H2 na trzon (rys. 17)
- Zamontować pod głowicą detale W1 - Z1 (H3)
- Zamontować głowicę ssającą C na trzonie i zamknąć ją hakami (rys. 18)
- Uruchomić ssanie naciskając włącznik A, po podłączeniu urządzenia do właściwego gniazdka wtyczkowego (rys. 7), wyregulować szybkość silnika obracając potencjometr L (rys. 8)

SSANIE PŁYNÓW

- Zdjąć filtr z sukna B z trzonu E (rys. 19)
- W modelach ze zbiornikiem wewnętrznym, wstawić zbiornik z zaworem do cieczy D (fig. 20)
- W modelach ze zbiornikiem zewnętrznym, umocować pod głowicą koszyk przeciwpienny z pływakim (fig. 40)
- Zamontować głowicę do ssania C na trzonie umieszczając sondę Y w specjalnym otworze zbiornika D i zamknąć haki (rys. 21)
- Włożyć przewód rurowy giętki G w dwuzłączkę rurową (rys. 4)
- Nalożyć na końcówkę przewodu rurowego giętkiego uchwyt P i przedłużacz (M - O - O1) (rys. 5)
- By zebrać ciecz z podłogi, umiejscowić na korytarzu przedłużającą szczotkę z przysawką S1 lub przysawkę Q umieszczając ją pod spód urządzenia z płynem R (rys. 22-23)
- Włączyć ssanie wciskając włącznik czerwony A, po podłączeniu sprzętu do

SPRZĘT DO SSANIA PŁYNÓW/ WTRYSK – WYDOBYCIE

- A - Wylłącznik silnika 
- A1 - Wylłącznik pompy 
- A2 - Gniazdko wtyczkowe dodatkowe (**)
- A3 - Szybkozłącze (WYJŚCIE)
- A4 - Szybkozłącze (WEJŚCIE)
- C - Blokada silnika
- D - Zbiornik na środek czyszczący z zaworem dla płynów
- D1 - Zbiornik zewnętrzny
- E - Trzon
- F - Dwuzłączka rurowa do wysawiania
- G - Przewód rurowy giętki
- H - Rura wtrysku
- I - Ssawka do czyszczenia tkanin i materiałów wataowanych
- L - Potencjometr (**)
- K - Kurek wtryskowy
- N - Rura wtrysku
- O - Przedłużacz ze stali inox
- O1 - Rura wygięta z aluminium / z plastyku
- P - Uchwyt z plastyku
- Q - Ssawka do czyszczenia wykładziny dywanopodobnej
- R - Przednia część na płyny
- Y - Sonda wysokości płynów
- Z - Spławik

właściwego gniazdka wtyczkowego (rys. 7)

- Wyregulować szybkość silnika obracając potencjometr L (jeśli istnieje) (rys. 8)
- Przykład użycia jako sprzęt do ssania płynów (rys. 24-25)

MYCIE SYSTEMEM WTRYSK – WYDOBYCIE

- Zdjąć filtr z sukna B z trzonu E (rys. 19)
 - Wlać wodę do zbiornika zewnętrznego D1 (rys. 26) lub do zbiornika z zaworem do cieczy D (rys. 27) i w przypadku modelu ze zbiornikiem wewnętrznym, umieścić go w części trzonowej (rys. 20)
 - Zamontować głowicę do ssania C na trzonie umieszczając sondę Y w specjalnym otworze zbiornika D i zamknąć haki (rys. 28)
 - W modelach o zbiorniku zewnętrznym połączyć końcówkę X z gniazdem wtykowym znajdującym się na głowicy - WEJŚCIE - (rys. 29)
 - Włożyć przewód rurowy giętki G w dwuzłączkę rurową (rys. 4)
 - Nalożyć na końcówkę przewodu rurowego giętkiego uchwyt P i przedłużacz (M - O - O1) (rys. 5)
 - Nalożyć na końcówkę przewodu rurowego ssawkę Q, jeżeli zamierza się myć dywany lub wykładziny dywanopodobne (rys. 22), włożyć pod ssawkę Q przednią część na płyny R w celu mycia podłóg albo powierzchni twardych (rys. 23)
 - Połączyć tubkę K z tubką H i tubkę N ze złączką przednią kurka (rys. 30-32-33)
 - Włożyć końcówkę rurki H w połączenie umieszczone na głowicy C - WYJŚCIE - (rys. 31-32-33)
 - Przymocować tubki H-N za pomocą specjalnych klipsów (rys. 34)
 - Włączyć pompę za pomocą zielonego przycisku A1 – 1 minuta ON / 1 minuta OFF – i silnik za pomocą czerwonego włącznika A, po podłączeniu sprzętu do właściwego gniazdka wtyczkowego (rys. 7)
 - Wyregulować szybkość silnika obracając potencjometr L (jeśli istnieje) (rys. 8)
 - Nacisnąć dźwignię kurka, przepuścić osprzęt położony na powierzchni do umycia ku sobie (rys. 35)
 - Zakończone przejście, puścić dźwignię kurka i, po podniesieniu i przeniesieniu osprzętu, powtórzyć poprzednią operację (rys. 36)
 - Jeżeli zamierza się myć tkaniny albo fotele, odhaczyć z uchwytu P przedłużacz i odłączyć tubkę N od kurka. Włożyć ssawkę I, łącząc tubkę ze złączką przednią kurka (rys. 37). Aby kontynuować mycie, położyć ssawkę na tkaninie i, naciskając kurek, przyciągnąć go do siebie
 - Przykład użycia ssawki (rys. 38)
- UWAGA: CZYSZCIE REGULARNIE PŁYWAŁ - Z - ZNAJDUJĄCY SIĘ W KUBLE OCZYSZCZAJACYM - D - (rys. 39) LUB W KOSZYKU PRZECIWPNIENNYM (rys. 40). BY ZAPEWNIĆ MU PŁYNNY PORUSZANIE SIĘ W JEGO OSADZENIU. KONTROLOWAĆ CZĘSTO CZY NIE MA ŚLADÓW USZKODZENI.

- A - Vypínač motora 
- B - Textilný filter (*)
- C - Motor
- H1 - Zariadenie IDRO
- H2 - Separátor IDRO
- H3 - Filtračná náplň
- E - Teleso
- F - Sacia hubica
- G - Hadica Tuboflex
- L - Potenciometer
- M - Rúra hl/plast (0,50m)
- P - Plastové držadlo
- S - Keľa s dvojitým použitím (*)
- S1 - Keľa s prísavkou
- T - Štetec (*)
- U - Hubica na čalúnenie (**)
- V - Plochý nadstavce (*)

(*) Voliteľné príslušenstvo pre niektoré modely

(**) Voliteľné príslušenstvo

VYSÁVANIE PRACHU



- Odnímate nádržku s ventilom na kvapaliny D (kde sa nachádza) (obr.1)
- Namontujte textilný filter B do telesa E (obr.2)
- Namontujte saciu hlavicu C na teleso a utiahnite háčiky (obr.3)
- Nasadte hadicu G do sacej hubice F (obr.4)
- Namontujte na koniec hadice držadlo P a predlžovačku M (obr.5)
- Namontujte vhodné príslušenstvo (S-T-U-V) (obr.6)
- Aktivujte vysávanie stlačením červeného vypínača A, po pripojení zariadenia k vhodnej zásuvke (obr.7)
- Nastavte rýchlosť motora otáčaním otočného ovládača L (kde sa nachádza) (obr. 8)
- Príklady použitia ako vysávač prachu (obr. 9-10-11-12-13)
- Pokiaľ je požadované použitie papierového filtra, nasadte ho do telesa vysávača na deflektor (obr.14).

PREMÝVANIE VZDUCHU A VYSÁVANIE PRACHU

- Vložte zariadenie IDRO H1 a navlečte ho na vychyľovač vo vnútri nátrubku (obr.15)
- Nalejte do suda 3,5 litrov vody (obr.16)
- Vložte separátor IDRO H2 do nádrže (obr.17)
- Namontujte pod hlavu súčiastky W1 - Z1 (H3)
- Namontujte vysávaciu hlavu C na sud a založte háčiky (obr.18)
- Aktivujte vysávanie stlačením červeného vypínača A, po pripojení zariadenia k vhodnej zásuvke (obr.7); nastavte rýchlosť motora otáčaním otočného ovládača L (obr.8)

VYSÁVANIE KVAPALÍN

- Odnímate textilný filter B z telesa E (obr.19)
- Pre modely s internou nádržou: vložte nádrž s ventilom pre kvapaliny D (obr.20)
- Pre modely s externou nádržou: upevnite pod hlavu protipenový košík s plavákom (obr.40)
- Namontujte saciu hlavicu C na teleso, vložte sondu Y do príslušného otvoru v nádržke D a utiahnite háčiky (obr.21)
- Nasadte hadicu G do sacej hubice F (obr.4)
- Namontujte na koniec hadice držadlo P a predlžovačku (M - O - O1) (obr.5)
- Na odsávanie kvapalín z podláh nasadiť na koniec hadice saciu kefu S1 alebo hubicu Q, upevnit ju pod čelný ventil pre kvapaliny R (obr. 22 a obr. 23).
- Aktivujte vysávanie stlačením červeného vypínača A, po pripojení zariadenia k vhodnej zásuvke (obr. 7)
- Nastavte rýchlosť motora otáčaním otočného ovládača L (kde sa nachádza)

- A - Vypínač motora 
- A1 - Vypínač čerpadla 
- A2 - Pridavná zásuvka (**)
- A3 - Rýchlospojka (VYSTUP)
- A4 - Rýchlospojka (VSTUP)
- C - Motor
- D - Nádržka na čistiace prostriedky s ventilom na kvapaliny
- D1 - Vonkajšia nádržka
- E - Teleso
- F - Sacia hubica
- G - Hadica Tuboflex
- H - Vstrekovacia hadica
- I - Malá hubica na čalúnenie
- L - Potenciometer (**)
- K - Vstrekovací kohútik
- N - Vstrekovacia hadica
- O - Predlžovačka z nehrdzavejúcej ocele
- O1 - Hliníkové/plastové koleno
- P - Plastové držadlo
- Q - Hubica na koberce
- R - Čelný komponent na vysávanie kvapalín
- Y - Sonda naberania
- Z - Plavák

(obr. 8)

- Príklady použitia ako vysávač kvapalín (obr.24-25)

ČISTENIE POMOCOU SYSTÉMU VSTREKOVANIE-EXTRAKCIA

- Odnímate textilný filter B z telesa E (obr.19)
- Naliate vodu do externej nádrže D1 (obr.26) alebo do nádrže s ventilom pre kvapaliny D (obr.27) a pre modely s internou nádržou – vložte ju do telesa E (obr.20)
- Namontujte vysávaciu hlavicu C na teleso, vložte sondu Y do príslušného otvoru v nádržke D a utiahnite háčiky (obr.28)
- Pre modely s externou nádržou: pripojte spojku X na päťicu na hlave - VSTUP (obr.29)
- Nasadte hadicu G do vysávacej hubice F (obr.4)
- Namontujte na koniec hadice držadlo P a predlžovačku (M - O - O1) (obr.5)
- Pokiaľ chcete čistiť koberce alebo behúne (obr.22), namontujte na koniec rúry hubicu Q, pokiaľ chcete čistiť podlahy alebo tvrdé povrchy namontujte pod malú hubicu Q čelný komponent na vysávanie kvapalín R (obr.23)
- Zapojte rúrku K na rúrku H a rúrku N na čelnú prípojku kohútiku (obr.30-32-33)
- Namontujte koniec rúrky H na rýchlospojku umiestnenú na hlavicu C - VYSTUP (obr.31-32-33)
- Upevnite rúrku H-N pomocou príslušných svoriek (obr.34)
- Zapojte prístroj do vhodnej zásuvky a zapnite čerpadlo pomocou zeleného vypínača A1 – 1 minúta ON / 1 minúta OFF – a motor pomocou červeného vypínača A (obr.7)
- Nastavte rýchlosť motora otáčaním otočného ovládača L (kde sa nachádza) (obr. 8)
- Stlačte páčku kohútika a pohybujte pracovným nástrojom položeným na podlahe smerom k sebe (obr.35)
- Ak ukončíte dráhu, uvoľníte páčku kohútika, zdvihnete pracovný nástroj, vzdialte od seba a opakujte operáciu (obr.36)
- Ak chcete čistiť čalúnenia alebo tkaniny, odpojte od držadla P predlžovačku a odpojte rúrku N z kohútika. Zapojte malú hubicu I pripojením rúrky na čelnú spojku kohútika (obr.37). Pri čistení položte hubicu na tkaninu, stlačte kohútik a ťahajte smerom k sebe.
- Príklad použitia malej hubice I (obr.38)

POZOR: PRAVIDELNE ČISTIŤ PĽAVÁK - Z - OBSAH V NÁDOBE DEPURÁTORA
 D - (obr. 39) ALEBO V PROTIPENOVOM KOŠÍKU (obr. 40) TAK, ABY PĽAVÁK
 LAHKO DOŠADAL DO SVOJHO SEDLA. PRAVIDELNE KONTROLUJTE, ČI
 SA NEVYSKYTUJÚ ZNÁMKY POŠKODENIA.

- A - Prekidač motora 
- B - Tekstilni filter (*)
- C - Glava usisavača (motor)
- H1 - IDRO uređaj
- H2 - IDRO separator
- E - Spremnik
- F - Usisni otvor
- G - Fleksibilna crijevo
- L - Potencijometar
- M - Aluminijska/plastična cijev (0,50m)
- P - Plastična ručka
- S - Dvofunkcionalna četka (*)
- S1 - Bristač (poda)
- T - Okrugla četka (*)
- U - Nastavak za čišćenje tekstilnih resvlaka (**)
- V - Tuljac (*)

** Izborno za neke modele

* Izborno

USISAVANJE PRAŠINE

- Uklonite spremnik s ventilom za tekućinu D (ako je isporučen) (Slika 1)
- Ubacite tekstilni filter B u spremnik E (Slika 2)
- Sastavite glavu usisavača C na spremnik te ju učvrstite kopčama (Slika 3)
- Umetnite fleksibilno crijevo G u usisni otvor F (Slika 4)
- Umetnite plastičnu ručku P i produžnu cijev M na drugi kraj fleksibilnog crijeva (Slika 5)
- Spojite odgovarajući nastavak za čišćenje (S-T-U-V) (Slika 6)
- Priključite usisavač na mrežu pokrenite usisavanje pritiskom na crvenu tipku prekidača A (Slika 7).
- Namjestite snagu usisavanja okretanjem potencijometra L (ako je isporučen) (Slika 8)
- Primjer korištenja kao usisavač za prašinu (Slike 9, 10, 11, 12 i 13)
- Ako koristite papirnati filter - vrećicu umetnite u spremnik podešavanjem deflektora (Slika 14)



PROČIŠĆAVANJE ZRAKA / USISAVANJE PRAŠINE

- Umetnite IDRO uređaj H1 stavljajući ga na zatvarače s unutarnje strane usisnog otvora (Slika 15)
- U spremnik nalijte 3,5 l vode (Slika 16)
- Umetnite IDRO separator H2 u spremnik (Slika 17)
- Osigurajte da dijelovi (W1 - Z1) budu postavljeni na donji dio glave usisavača C, kako prikazuje (H3)
- Stavite glavu usisavača C na spremnik, učvrstite ju dvjema kopčama (Slika 18)
- Priključite usisavač na mrežu, pokrenite ga pritiskom na crvenu tipku prekidača A (Slika 7)
- Namjestite snagu usisavanja okretanjem potencijometra L (Slika 8)

USISAVANJE TEKUĆINE

- Odstriani tekstilni filter B iz spremnika E (Slika 19)
- Ako model ima unutrašnji spremnik D, umetnite spremnik s ventilonu za tekućinu D (Slika 20)
- Ako model ima vanjski spremnik, umetnite kavez protiv pjenjenja opremljen s plovkom ispod glave usisavača (Slika 40)
- Montirajte glavu usisavača C kopčama na spremnik koristeći spojnicu Y prikladno umetnutu u otvor spremnika D (Slika 21)
- Umetnite fleksibilno crijevo G u usisni otvor F (Slika 4)
- Umetnite plastičnu ručku P i produžnu cijev (M-O-O1) u fleksibilno crijevo (Slika 5)
- Na produžetak cijevi stavite brisač S1 ili čistač tepiha Q na koji, ako skupljate tekućinu, stavite dodatak za skupljanje tekućine R (Slike 22 i 23)
- Nakon što ste priključili uređaj na mrežu pokrenite usisavanje

ČIŠĆENJE TEKUĆINA INJEKCIJA-EKSTRAKCIJA

- A - Prekidač motora 
- A1 - Prekidač pumpe 
- A2 - Dodatni priključak (**)
- A3 - Brzi konektor (ULAZNI)
- A4 - Brzi konektor (IZLAZNI)
- C - Glava usisavača (motor)
- D - Spremnik za deterdžent s ventilom za tekućinu
- D1 - Vanjski spremnik
- E - Spremnik
- F - Usisni otvor
- G - Fleksibilno crijevo (zračno)
- H - Crijevo za vodu
- I - Nastavak za čišćenje tekstilnih presvlaka
- L - Potencijometar (**)
- K - Konektor crijeva za vodu
- N - Crijevo za vodu
- O - Produžna cijev od nehrđajućeg čelika
- O1 - Aluminijsko-plastični kutnik
- P - Plastična drška s pipom
- Q - Dodatak za čišćenje tepiha
- R - Dodatak za skupljanje tekućine
- Y - Detektor tlaka
- Z - Plovak

pritiskom na crvenu tipku A (Slika 7)

- Namjestite snagu usisavanja okretanjem potencijometra L (ako je isporučen) (Slika 8)

- Primjer korištenja kao usisavač tekućine (Slike 24 i 25)

ČIŠĆENJE SISTEMOM PRSKAJ-USISAJ



- Uklonite tekstilni filter B iz spremnika E (Slika 19)
- Ulijte vodu u u vanjski spremnik D1 (Slika 26) ili vanjski spremnik s ventilom za tekućinu D (Slika 27), a ako model ima unutarnji spremnik stavite spremnik E (Slika 20)
- Montirajte glavu usisavača C kopčama na spremnik koristeći spojnicu Y prikladno umetnutu u otvor spremnika D (Slika 28)
- Ako model ima vanjski spremnik spojite IZLAZNI konektor X s IZLAZNIM konektorom na glavi usisavača (Slika 29)
- Ubacite fleksibilnu cijev G u usisni otvor F (Slika 4)
- Umetnite plastičnu ručku P i produžnu cijev (M-O-O1) u fleksibilno crijevo (Slika 5)
- Na drugi kraj produžne cijevi priključite dodatak za čišćenje tepiha Q, ako čistite tepih ili tepison (Slika 22) ili dodatak za usisavanje tekućine R, ako čistite pod ili tvrdu plohu (Slika 23)
- Spojite malo crijevo K s malim crijevima H i N na čelni konektor plastične drške s pipom (Slike 30, 32, 33)
- Umetnite kraj cijevi H na IZLAZNI konektor smješten na glavi usisavača C (Slike 31, 32, 33)
- Pričvrstite cijevi H - N pomoću odgovarajućih spojnica (Slika 34)
- Usisavač pripokčajte u struju, uključite pumpu prekidačem A1 - 1 minuta ON / 1 minuta OFF, motor usisavača uključite crvenim prekidačem A (Slika 7)
- Namjestite snagu usisavanja okretanjem potencijometrom L (ako je isporučen) (Slika 8)
- Pritisnite ručicu pipe te nastavak za čišćenje privlačite prema sebi prilikom čišćenja (Slika 35)
- Kad ste završili pustite ručicu pipe, pomaknite nastavak za čišćenje na novu lokaciju i ponovite radnju (Slika 36)
- Ako ćete čistiti tkanine ili fotelje odspojite dršku P od nastavka, odvojite cijev N od pipe. Pričvrstite nastavak za čišćenje tkanina spajajući dršku s pipom (Slika 37). Pri čišćenju položite miaznicu na tkaninu, pritisnite ručicu pipe i vucite miaznicu u smjeru prema sebi.
- Primjer korištenja nastavka za čišćenje tkanina I (Slika 38).

UPOZORENJE: KAKO VI SE PLOVAK SLOBODNO GIBAO U SVOM KUĆIŠTU REDOVITO ČISTITE PLOVAK Z KOJI JE SMJESTEN UNUTAR SPREMNIKA D (SLIKA 39) ILI UNUTAR KAVEZA PROTIV PJENJENJA (SLIKA 40). REDOVITO PROVJERAVAJTE JESU LI SE POJAVILI ZNAKOVI OŠTEĆENJA.

- A - Motorkapcsoló 
- B - Szűrőszövet (*)
- C - Motor
- H1 - IDRO berendezés
- H2 - IDRO leválasztó
- E - Tartály
- F - Szívónyílás
- G - Gégecső
- L - Fordulatszám-szabályozó
- M - Cső (0,5 m)
- P - Műanyag fogantyú
- S - Váltókefe (*)
- S1 - Porszívófej nedves tisztításhoz
- T - Körkefe (*)
- U - Kárpittisztító fej (**)
- V - Lapos szívófej (*)

(*) Opcionális bizonyos típusoknál

(**) Opcionális

- A - Motorkapcsoló 
- A1 - Szivattyú kapcsoló 
- A2 - Való kiegészítő csatlakozóval (**)
- A3 - Gyorscsatlakozó (IN)
- A4 - Gyorscsatlakozó (OUT)
- C - Motor
- D - Szappan tartály folyadékszeleppel
- D1 - Külső tartály
- E - Tartály
- F - Szívónyílás
- G - Gégecső
- H - Vízitömlő
- I - Kárpittisztító fej
- L - Fordulatszám-szabályozó (**)
- K - Vízitömlő szelep
- N - Vízitömlő
- O - Hosszabbító tömlő
- P - Műanyag fogantyú
- Q - Szőnyeg szerszám
- R - Folyékony eszköz
- Y - Folyadékérzékelő
- Z - Úszó

PORSZÍVÓ ÜZEMMÓD

- Távolítsa el a folyadékáramlást szabályozó szeleppel (D) (ha van) (1. ábra) felszerelt tartályt.
- Helyezze be a szűrőszövetet (B) a tartályba (E) (2. ábra).
- Szerelje fel a szívófejet (C) a tartályra, és rögzítse a kampókat (3. ábra).
- Illesse be a tömlőt (G) a szívónyílásba (F) (4. ábra).
- Illesse a tömlő másik végéhez a fogantyút (P) és a hosszabbító csöveket (M) (5. ábra).
- Csatlakoztassa a kívánt felhasználási módnak megfelelő tartozékot (S, T, U, V) (6. ábra).
- Kapcsolja be a porszívó üzemmódot a piros nyomógomb (A) megnyomásával, miután a készülékhez csatlakoztatta azt (7. ábra).
- Állítsa be a motor fordulatszámát a potenciométer (L) (ha van) (8. ábra) elforgatásával.
- Példák a porszívó üzemmód szerinti használatra (9., 10., 11., 12. és 13. ábra).
- Papírszűrő használata esetén helyezze azt be a tartályba, és illesse a tereőlapra (14. ábra).

LÉGTISZTÍTÁS/PORSZÍVÓ ÜZEMMÓD

- Helyezze az IDRO H1 berendezést a szívónyílás belsejében található tereőlapra (15. ábra).
- Töltsön 3,5 liter vizet a tartályba (16. ábra).
- Helyezze be az IDRO leválasztót (H2) a tartályba (17. ábra).
- Ugyeljen rá, hogy a W1 - Z1 alkatrészeket (H3) az ábrán látható módon, a motor felső része (C) alá szerelje be.
- Illesse a motor felső részét (C) a tartályra, és rögzítse azt a két kampóval (18. ábra).
- Kapcsolja be a szívóüzemet a piros kapcsoló (A) megnyomásával, miután hozzacsatlakoztatta a készüléket a megfelelő rácshoz (7. ábra).
- Állítsa be a motor fordulatszámát a potenciométer (L) (8. ábra) elforgatásával.

FOLYADÉKOK FELSZÍVÁSA

- Távolítsa el a szűrőszövetet (B) a tartályból (E) (19. ábra).
- A belső tárolótartállyal felszerelt típusváltozatok esetében helyezze be a visszabálozó szeleppel (D) (20. ábra) ellátott tartályt.
- A külső tárolótartállyal felszerelt típusváltozatok esetében szerelje be az úszóval ellátott úszókosarat a motor felső része alá (40. ábra).
- Szerelje fel a szívófejet (C) a tartályra; ehhez helyezze az ábrázolt elemet (Y) a tartály (D) megfelelő nyílásába, majd rögzítse a kampókat (21. ábra).
- Illesse be a tömlőt (G) a szívónyílásba (F) (4. ábra).
- Illesse a tömlő másik végéhez a fogantyút (P) és a hosszabbító csöveket (M, O, O1) (5. ábra).
- Illesse a hosszabbító cső végéhez a nedves tisztítás céljára szolgáló tartozékot (S1), illetve a szőnyegtisztító fejet (Q), és aktiválja a folyadékok felszívására szolgáló elülső eszközt (R) (22-23. ábra) a folyadékok padlóról történő felszívásához.
- Kapcsolja be a porszívó üzemmódot a piros nyomógomb (A)

- megnyomásával, miután a készülékhez csatlakoztatta azt (7. ábra).
- Állítsa be a motor fordulatszámát a potenciométer (L) (ha van) (8. ábra) elforgatásával.
- Példák a folyadékok felszívására szolgáló üzemmódra (24-25. ábra).

TISZTÍTÁS AZ INJEKCIÓS-EXTRAKCIÓS RENDSZERREL



- Távolítsa el a szűrőszövetet (B) a tartályból (E) (19. ábra).
- Tölts fel vizet a külső tartályt (D1) (26. ábra), illetve a folyadékáramlást szabályozó szeleppel (D) (27. ábra) felszerelt tartályt, a belső tartállyal ellátott típusváltozatok esetében pedig helyezze azt a tartályba (E) (20. ábra).
- Szerelje fel a szívófejet (C) a tartályra; ehhez helyezze az ábrázolt elemet (Y) a tartály (D) megfelelő nyílásába, majd rögzítse a kampókat (28. ábra).
- A külső tárolótartállyal felszerelt típusváltozatok esetében csatlakoztassa a csatlakozót (X) a motor felső részén található elemhez (SZÍVONYILÁS) (29. ábra).
- Illesse be a tömlőt (G) a szívónyílásba (F) (4. ábra).
- Illesse a tömlő végéhez a fogantyút (P) és a hosszabbító csöveket (M, O, O1) (5. ábra).
- Ha szőnyeg, illetve padlószőnyeget (22. ábra) kíván tisztítani, illesse a hosszabbító cső végéhez a szőnyegtisztító fejet (Q), padló- és keményebb felületek tisztítása esetén pedig csatlakoztassa a folyadékok felszívására szolgáló elülső eszközt (R) a szőnyegtisztító feje (Q) alá. (23. ábra).
- Csatlakoztassa a kisméretű tömlőt (K) a (H és N) tömlőkhöz az elülső csőcsatlakozás segítségével (30., 32., 33. ábra).
- Illesse a tömlő (H) végét a felső részen (C) található csatlakozóhoz (KIVÉZETŐ NYILÁS) (31., 32., 33. ábra).
- Rögzítse a tömlőket (H és N) a megfelelő rögzítőelemekkel (34. ábra).
- Indítsa el a szivattyút a zöld kapcsolóval (A1) – 1 percig BE/1 percig KI – és kapcsolja be a motort a piros kapcsolóval (A), miután megfelelően a készülékhez csatlakoztatta (7. ábra).
- Állítsa be a motor fordulatszámát a potenciométer (L) (ha van) (8. ábra) elforgatásával.
- Nyomja meg a kart, hogy az adott tartozék a megtisztítandó felületen Ön felé csusszan (35. ábra).
- A tisztítást követően engedje fel a kart, és ismétlje meg a műveletet, miután eltávolította a tartozékot (36. o.).
- Ha kárpitokat vagy karosszéküket kíván megtisztítani, szerelje le a hosszabbító a fogantyúról (P), és válassza le a tömlőt (N) a csatlakozóról. Szerelje fel a kárpittisztító fejet (I) a tömlő és az elülső csatlakozó (37. ábra) egymáshoz csatlakoztatásával. A tisztítás megkezdéséhez helyezze a kárpittisztító fejet az adott szövetre, és húzza önmaga felé a kart.
- Példa a kárpittisztító fej (I) használatára (38. ábra).

FIGYELEM: TISZTÍTSA MEG RENDSZERESEN A TISZTÍTÓVEDER (D) (39. ÁBRA) BELSEJÉBEN, ILLETVE AZ ÚSZÓKOSÁRBAN (40. ÁBRA) TALÁLHATÓ ÚSZÓT (Z), HOGY SZABADON MOZOGHASSON. RENDSZERESEN ELLENŐRIZZE, HOGY NEM SÉRÜLT-E MEG.

- A - Ключ на мотора 
- B - Текстилен филтър (*)
- C - Мотор
- H1 - Водно устройство IDRO
- H2 - Сепаратор IDRO
- E - Резервоар
- F - Смукателен отвор
- G - Гъвкав маркуч
- L - Потенциометър
- M - Алуминиева/пластмасова тръба (0,50m)
- P - Пластмасова дръжка
- S - Четка с две функции (*)
- S1 - Приставка за мокра работа
- T - Кръгла четка (*)
- U - Накрайник за тапицерия (**)
- V - Плосък накрайник (*)

(*) Опция за някои модели

(**) Опция

- A - Ключ на мотора 
- A1 - Ключ помпата 
- A2 - Допълнителен вграден конектор (**)
- A3 - Бърз съединител (INTAKE)
- A4 - Бърз съединител (OUTTAKE)
- C - Мотор
- D - Резервоар с вентила за течност
- D1 - Външен резервоар
- E - Резервоар
- F - Смукателен отвор
- G - Гъвкав маркуч
- H - Инжекционен маркуч
- I - Четка за тапицерия
- L - Потенциометър (**)
- K - Клапан за инжекционен маркуч
- N - Маркуч за впръскване
- O - Удължител от неръждаема стомана
- O1 - Алуминиево-пластмасово огъване
- P - Пластмасова дръжка
- Q - Приставка за килими
- R - Предното устройство за течността R
- Y - Течности сензор
- Z - Поплавък

ИЗСМУКВАНЕ НА ПРАХ

- Отстранете контейнера с вентила за течност D (ако има предвиден такъв) (фиг. 1)
- Поставете текстилния филтър B в резервоара E (фиг. 2)
- Сглобете смукателния модул C към резервоара и затворете скобите (фиг. 3)
- Вмъкнете маркуча G в смукателния отвор F (фиг. 4)
- На другия край на маркуча поставете дръжката P и удължителните тръби M (фиг. 5)
- Поставете подходящия аксесоар/накрайник (S-T-U-V) (фиг. 6)
- След като сте включили правилно уреда, започнете изсмукването, като натиснете червения бутон A (фиг. 7)
- Регулирайте скоростта на мотора чрез завъртане на потенциометъра L (ако има предвиден такъв) (фиг. 8)
- Примери за употреба като прахосмукачка за прах (фиг. 9-10-11-12-13)
- Ако разполагате с хартиен филтър, поставете го в резервоара и го закрепете върху дефлектора (фиг. 14).

ПРЕЧИСТВАНЕ НА ВЪЗДУХА / ИЗСМУКВАНЕ НА ПРАХ

- Поставете устройството IDRO H1, като го закрепите върху дефлектора вътре в смукателния отвор (фиг. 15)
- Налейте 3,5 литра вода в резервоара (фиг. 16)
- Поставете сепаратора IDRO H2 в резервоара (фиг. 17)
- Уверете се, че частите W1 - Z1 (H3) са закрепени под моторния модул C по указания начин
- Закачете моторния модул C към резервоара и го заключете с двете скоби (фиг. 18)
- Активирайте изсмукването чрез натискане на червения ключ A, след като се включили машината в подходяща електрическа мрежа (фиг. 7)
- Регулирайте скоростта на мотора чрез завъртане на потенциометъра L (фиг. 8)

ИЗСМУКВАНЕ НА ТЕЧНОСТИ





















- Отстранете текстилния филтър B от резервоара E (фиг. 19)
- При моделите с вътрешен събирателен резервоар поставете резервоара, снабден с вентил за вода D (фиг. 20)
- При моделите с външен събирателен резервоар поставете клетката на поплавъка с монтирания на нея поплавък под моторния модул (фиг. 40)
- Сглобете смукателния модул C към резервоара, като поставете сензора Y в подходящия отвор на резервоара D, и затворете скобите (фиг. 21)
- Вмъкнете маркуча G в смукателния отвор F (фиг. 4)
- На другия край на маркуча поставете дръжката P и удължителните тръби (M - O - O1) (фиг. 5)
- В края на удължителната тръба поставете приставката за мокра работа S1 или приставката за килими Q и поставете предното устройство за течност R (фиг. 22-23), за да изсмуквате течности от подове.
- След като сте включили правилно уреда, започнете изсмукването,



















- като натиснете червения бутон A (фиг. 7)
- Регулирайте скоростта на мотора чрез завъртане на потенциометъра L (ако има предвиден такъв) (фиг. 8)
- Примери за употреба като прахосмукачка за течности (фиг. 24-25).

ИЗМИБАНЕ И ИЗПИРАНЕ СЪС СИСТЕМА ЗА ПРЪСКАНЕ И ЕКСТРАКЦИЯ

- Отстранете текстилния филтър B от резервоара E (фиг. 19)
- Налейте вода във външния резервоар D1 (фиг. 26) или в резервоара с вентила за течност D (фиг. 27) и го поставете в резервоара E (фиг. 20) при моделите с вътрешен резервоар
- Сглобете смукателния модул C към резервоара, като поставете сензора Y в подходящия отвор на резервоара D, и затворете скобите (фиг. 28).
- При моделите с външен събирателен резервоар свържете конектора X към връзката, намираща се на моторния модул - INTAKE - ЗАСМУКВАНЕ - (фиг. 29).
- Вмъкнете маркуча G в смукателния отвор F (фиг. 4)
- В края на маркуча поставете дръжката P и удължителните тръби (M - O - O1) (фиг. 5)
- В края на удължителната тръба поставете приставката за килими Q (фиг. 22), ако трябва да почиствате килими или мокели, а под приставката за килими Q поставете предното устройство за течността R, ако трябва да почиствате подове или твърди повърхности. (фиг. 23)
- Свържете маркуча K към малкия маркуч N и N - към предната връзка на крапа (фиг. 30-32-33)
- Поставете края на N към връзката, намираща се на модула C - OUTTAKE - ИЗПУСКАНЕ (фиг. 31-32-33)
- Захванете маркучите H-N с подходящи скоби (фиг. 34)
- Стартирайте помпата със зеления бутон A1 - 1 минута ON - ВКЛ / 1 минута OFF - ИЗКЛ - и мотора с червения бутон A, след като правилно сте включили уреда (фиг. 7)
- Регулирайте скоростта на мотора чрез завъртане на потенциометъра L (ако има предвиден такъв) (фиг. 8)
- Натиснете лоста на крапа, за да оставите аксесоара на повърхността, която трябва да се почиства, плъзгайки се към Вас (фиг. 35)
- След като приключи хода, освободете лоста на крапа и повторете операцията след повдигане и преместване на аксесоара (фиг. 36)
- Ако желаете да почиствате текстил или фотьойли, отстранете удължителя от дръжката P и маркуча N от крапа. Поставете накрайника за тапицерия I, като свържете маркуча с предната връзка на крапа (фиг. 37). За да започнете прането, поставете накрайника върху плата, натиснете крапа и издържайте към Вас.
- Пример за използване на накрайник I (фиг. 38)

ВНИМАНИЕ: РЕДОВНО ПОЧИСТВАЙТЕ ПОПЛАВЪКА Z, МОНТИРАН ВЪТРЕ В КОФИЧКАТА ЗА ПРЕЧИСТВАНЕ D (фиг. 39) ИЛИ ВЪТРЕ В КЛЕТКАТА НА ПОПЛАВЪКА (фиг. 40), ТАКА ЧЕ ДА МОЖЕ ДА СЕ ДВИЖИ СВОБОДНО В КОЖУХА СИ. ПРОВЕРЯВАЙТЕ ПЕРИОДИЧНО ЗА НАЛИЧИЕ НА ПРИЗНАЦИ НА ПОВРЕЖДАНЕ.

-  Non gettare gli apparecchi elettrici tra i rifiuti domestici.
-  In accordo alla Direttiva Europea 2012/19/UE sulle apparecchiature elettriche ed elettroniche di scarto (RAEE) e la sua adozione da parte del diritto nazionale, gli apparecchi elettrici che non siano più funzionali all'uso devono essere raccolti separatamente e indirizzati allo smaltimento ecologico.
-  Do not dispose of power tools into household waste!
-  According to the European Directive 2012/19/EU on waste electrical and electronic equipment (WEEE) and its incorporation into national law, power tools that are no longer suitable for use must be separately collected and sent for recovery in an environmental-friendly manner.
-  Ne pas jeter les appareils électriques dans les ordures ménagères.
-  Selon la Directive Européenne 2012/19/UE sur les appareillages électriques et électroniques rebutés (RAEE) et sur son adoption de la part du droit national, les appareils électriques qui ne fonctionnent plus doivent être récoltés séparément et dirigés vers le traitement écologique.
-  Elektrogeräte nicht mit dem Hausmüll entsorgen.
-  In Übereinstimmung mit der Europäischen Richtlinie 2012/19/EU über Elektro- Elektronik-Altgeräte (WEEE) und ihrer Einführung in das Landesrecht, müssen Elektro-Altgeräte getrennt gesammelt und einer umweltfreundlichen Entsorgung übergeben werden.
-  No tire los aparatos eléctricos dentro de la basura doméstica.
-  De acuerdo con la Directiva Europea 2012/19/UE sobre los residuos de aparatos eléctricos y electrónicos (RAEE), y su adopción por parte de la legislación nacional, los aparatos eléctricos que ya no resulten funcionales para su uso deben recogerse de forma separada y enviarse para su eliminación ecológica al lugar correspondiente.
-  Gooi geen elektrische toestellen weg in het huishoudelijk afval.
-  In overeenstemming met de Europese Richtlijn 2012/19/EU betreffende afgedankte elektrische en elektronische apparatuur (AEEA) en diens toepassing in de nationale wetgeving, moeten elektrische apparaten die niet meer bruikbaar zijn afzonderlijk ingezameld worden en verzonden worden naar plaatsen voor ecologisch vriendelijke recyclage.
-  Kast ikke apparatene sammen med husholdningsavfall.
-  I samsvar med de Europeiske Direktivene 2012/19/EU vedrørende elektrisk og elektronisk avfall (WEEE) og i henhold til nasjonale lover og regler, må elektriske apparat som ikke lenger fungerer kildesorteres og avfallsbehandles på en mest mulig miljøvennlig måte.
-  Älä heittää sähkölaitteita kotitalousjätteen joukkoon!
-  Sähkö- ja elektroniikkaromun hävittämistä (WEEE) koskevan eurooppalaisen direktiivin 2012/19/EU ja vastaavan kansallisen lain mukaan käyttökelvottomat sähkölaitteet tulee kerätä erikseen ja kierrättää ympäristöä kunnioittaen.
-  Skaffa inte bort elektriska produkter tillsammans med hushållsavfall.
-  I enlighet med europadirektivet 2012/19/EU om avfall som utgörs av eller innehåller elektriska eller elektroniska produkter (WEEE) och i överensstämmelse med den nationella lagen, ska elektriska produkter som inte längre kan användas samlas in separat och överlämnas för en miljövänlig återvinning.
-  El-skrot må ikke bortskaffes som usorteret husholdningsaffald.
-  I henhold til EU-direktiv 2012/19/EU om elektrisk og elektronisk udstyr (WEEE), implementeret i national lovgivning, skal el-skrot bortskaffes adskilt fra det almindelige husholdningsaffald via indsamlingsstederne.

-  Μην ρίχνετε τις ηλεκτρικές συσκευές στα οικιακά απόβλητα.
-  Σύμφωνα με την Ευρωπαϊκή Οδηγία 2012/19/ΕΕ σχετικά με τα απόβλητα ειδών ηλεκτρικού και ηλεκτρονικού εξοπλισμού (ΑΗΗΕ) και την ενσωμάτωσή της στην εθνική νομοθεσία, οι ηλεκτρικές συσκευές που δεν είναι πλέον κατάλληλες για χρήση πρέπει να συλλέγονται χωριστά και να προορίζονται για οικολογική διάθεση.
-  Não jogar no lixo doméstico os aparelhos eléctricos.
-  De acordo com a Norma Europeia 2012/19/UE sobre as aparelhagens eléctricas e electrónicas de refugo (RAEE) e a sua adopção pela jurisprudência nacional, os aparelhos eléctricos que não estejam em condições de uso devem ser recolhidos separadamente e enviados a eliminação ecológica.
-  Nevyhazujte vyřazené elektrospotřebiče do komunálního odpadu!
-  Ve smyslu normy směrnice 2012/19/EU o likvidaci elektrických a elektronických zařízení (OEEZ) a o implementaci směrnice do národní legislativy musí být vyřazené elektrospotřebiče sbírány odděleně a zaslány do zařízení zajišťujícího ekologickou recyklaci.
-  Elektriseadmeid ei tohi kõrvaldada majapidamisjäätmetega!
-  Vastavalt Euroopa direktiivile 2012/19/EL elektrilise ja elektroonilise varustuse jäätmete kohta ja selle liitmiselise riiklike seadustega, tuleb kasutamiseks kõlbmatud elektriseadmed kõrvaldada sorteeritud jäätmetena keskkonnasõbralikul viisi.
-  Nie wyrzucać sprzętu elektrycznego razem z domowymi odpadkami!
-  Zgodnie z normą dyrektywy 2012/19/UE o odpadkach w rodzaju aparatury elektrycznej i elektronicznej (RAEE), i poprzez dokonanie przyjęcia norm do prawa państwowego, sprzęt elektryczny i elektroniczny już nieprzydatny musi być zbierany oddzielnie i wysyłany do ponownego użycia ekologicznego.
-  Nevyhadzujte vyradené elektrospotřebiče do komunálneho odpadu!
-  V zmysle normy smernice 2012/19/EU o likvidácii elektrických a elektronických zariadení (OEEZ) a o implementácii smernice do národnej legislatívy musia byť vyradené elektrospotřebiče zberané oddelene a zaslané do zariadenia, ktoré zaisťuje ekologickú recykláciu.
-  Električnih orodij ne zavržite med gospodinjske odpadke!
-  V skladu z Direktivo 2012/19/EU Evropskega parlamenta in Sveta o odpadni električni in elektronski opremi (WEEE) in z njeno vključitvijo v nacionalno zakonodajo je treba električno orodje, ki ni več uporabno, zbirati ločeno in poslati v reciklažo na okolju prijazen način.
-  Ne bacajte dijelove za napajanje u kućni otpad!
-  Prema europskoj Direktivi 2012/19 / EU o otpadu električne i elektroničke opreme (WEEE) i njezinoj provedbi putem nacionalnih normi, električni uređaji koji više nisu prikladni za korištenje prikupljaju se odvojeno te šalju na reciklažu gdje će biti zbrinuti na ekološki prihvatljiv način.
-  Az elektromos hulladékok nem gyűjthetők a háztartási hulladékokkal együtt.
-  Az elektromos és elektronikus berendezések hulladékairól alkotott 2012/19/EU (weee) irányelv és az azt nemzeti törvénybe átültető jogszabály értelmében a már nem használató berendezéseket külön hulladékként kell gyűjteni, és át kell adni ezek környezetbarát ártalmatlanításával foglalkozó központoknak.
-  Не изхвърляйте електроуреди заедно с битови отпадъци!
-  Съгласно Европейска директива 2012/19/ЕС относно отпадъци от електрическо и електронно оборудване (OEEO) и нейното реципиране в националното законодателство, негодните за употреба електроуреди трябва да бъдат събирани отделно и да бъдат изпращани за оползотворяване по екологосъобразен начин.

EC DECLARATION OF CONFORMITY
CE DICHIARAZIONE DI CONFORMITA'
2006/42/CE - 2014/30/UE - 2011/65/CE

We/noi:

IP Cleaning S.r.l.
via E.Fermi,2
26022 Castelveverde (Cremona) - ITALY

declare under our responsibility that the product
dichiariamo sotto la nostra responsabilità che il prodotto

to which this declaration relates is in conformity with the following standards or other normative document(s):
al quale questa dichiarazione si riferisce, è conforme alle seguenti norme:

IEC 60335-1:2010 + A1:2013 + A2:2016 - EN 60335-1:2012 + AC:2014 + A11:2014 + A13:2017
IEC 60335-2-68:2012 + A1:2016 - EN 60335-2-68:2012 - EN 62233:2008
CISPR 14-1:2016 - EN 55014-1:2017
CISPR 14-2:2015 - EN 55014-2:2015
IEC 61000-3-2:2018 - EN 61000-3-2:2019
IEC 61000-3-3:2013 + A1:2017 - EN 61000-3-3:2013

Following the provisions of the Directives: 2006/42/EC (Machinery directive)
2014/30/UE (Electromagnetic compability EMC) - 2011/65/EC (Directive RoHS II)
in base a quanto previsto dalle Direttive: 2006/42/CE (Direttiva macchine)
2014/30/UE (Compatibilità elettromagnetica EMC) - 2011/65/CE (Direttiva RoHS II)

Person authorised to compile the technical file
Persona autorizzata a compilare il fascicolo tecnico
IP Cleaning S.r.l.

Via E.Fermi, 2 26022 Castelveverde (Cremona) - ITALY
Castelveverde 01/06/2021

Legal Representative
Rappresentante legale
dot. Pietro Annibaldi Corsano



**Integrated
Professional
Cleaning**

IP Cleaning S.r.l.

Sede Legale/Amministrativa - Registered Office/Administration

V.le Treviso, 63 - 30026 Summaga di Portogruaro (Venice) Italy
Tel. +39 0421 205511 Fax +39 0421 204227

Sede produttiva - Production premises

Via E.Fermi,2 - 26022 Castelveverde (Cremona) Italy
Tel. +39 0372 424611

Fax Export: +39 0372.429398 Italia: +39.0372.429392

Internet address: <http://www.ipcworldwide.com>