

Wet and dry vacuum cleaner with Telecontrol YS 1-20 W&D TC

Istruzioni originali / Original instructions

Manuel d'instructions / Handbuch zur Bedienung und Wartung/ Manual de uso y mantenimiento / Handleiding / Bruksanvisning / Käyttöohje Bruksanvisning / Instruktionsbog / Εγχειρίδιο χρήσης και συντήρησης/ Manual de emprego e manutenção/ Příručka k použití/ Kasutusjuhend/ Podręcznik z instrukcjami / Návod na použitie / Izvirna navodila/ Перевод инструкции/ Ръководство с инструкции

- I** MANUALE DA CONSERVARE PER FUTURI RIFERIMENTI.
ATTENZIONE: LEGGERE IL MANUALE DI ISTRUZIONI PRIMA DI USARE L'APPARECCHIO.
- GB** IT IS RECOMMENDED TO KEEP THIS MANUAL FOR FUTURE REFERENCES.
ATTENTION: PLEASE READ CAREFULLY THE INSTRUCTION MANUAL BEFORE USING.
- F** GARDER SOIGNEUSEMENT CE MANUEL DES INSTRUCTIONS POUR TOUTE RÉFÉRENCE FUTURE.
ATTENTION: LIRE LE MANUEL DES INSTRUCTIONS AVANT D'UTILISER L'APPAREIL.
- D** ES WIRD EMPFOHLEN, DIESE GEBRAUCHSANLEITUNG FÜR ZUKÜNFTIGES NACHSCHLAGEN AUFZUHEBEN.
ACHTUNG: BITTE LESEN SIE DIE BEDIENUNGSANLEITUNG VOR DER BENUTZUNG SORGFÄLTIG DURCH.
- E** MANUAL PARA CONSERVAR PARA REFERENCIAS FUTURAS.
ATENCIÓN: LEER EL MANUAL DE INSTRUCCIONES ANTES DE UTILIZAR EL ASPIRADOR.
- NL** WIJ AANBEVELEN, DAT U DEZE GEBRUIKSAANWIJZING VOOR TOEKOMSTIGE VERWIJZINGEN BEWAART.
LET OP: AANDACHTIG DEZE GEBRUIKSAANWIJZING VÓÓR HET GEBRUIK LEZEN.
- N** DET ANBEFALES Å TA VARE PÅ DENNE BRUKSANVISINGEN FOR FREMTIDIGE HENVISNINGER.
ADVARSEL: LES BRUKSANVISINGEN FØR APPARATET TAS I BRUK.
- FIN** KÄYTTÖOPAS TULEE SÄILYTTÄÄ TULEVAA KÄYTTÖÄ VARTEN.
HUOM: LUE KÄYTTÖOPAS ENNEN LAITTEEN KÄYTTÖÄ
- S** FÖRVARA MANUAL EN FÖR FRAMTIDA REFERENS.
OBS: LÄS BRUKSANVISINGEN INNAN DU ANVÄNDER APPARATEN.
- DK** MANUALEN BØR GEMMES TIL FREMTIDIGE HENVISNINGER.
BEMÆRK: LÆS BRUGSANVISINGEN OMHYGGELIGT FØR APPARATET TAGES I BRUG.
- GR** ΚΡΑΤΗΣΤΕ ΤΙΣ ΟΔΗΓΙΕΣ ΠΑΝΤΑ ΣΕ ΕΜΦΑΝΕΣ ΜΕΡΟΣ ΓΙΑ ΝΑ ΕΧΕΤΕ ΔΥΝΑΤΟΤΗΤΑ ΓΡΗΓΟΡΗΣ ΔΙΑΒΟΥΛΕΥΣΗΣ
ΠΡΟΣΟΧΗ: ΔΙΑΒΑΣΤΕ ΠΡΟΣΕΚΤΙΚΑ ΤΟ ΠΑΡΟΝ ΒΙΒΛΙΑΡΙΟ ΟΔΗΓΙΩΝ ΠΡΙΝ ΕΚΚΙΝΗΣΕΤΕ ΤΟΝ ΑΝΑΡΟΦΗΤΗΡΑ.
- P** CONSERVE O MANUAL PARA REFERÊNCIAS FUTURAS.
ATENÇÃO: LER O MANUAL DE INSTRUÇÕES ANTES DE EMPREGAR O APARELHO.
- CZ** PŘÍRUČKU UCHOVEJTE PRO PŘÍŠTÍ POUŽITÍ.
POZOR: PŘED POUŽITÍM PŘÍSTROJE SI PŘEČTĚTE PŘÍRUČKU K POUŽITÍ
SEDA JUHENDIT ON SOOVITATAV SÄILITADA TULEVASE VAJADUSE JAOKS.
TÄHELEPANU: LUGEGE ENNE KASUTAMIST HOOLIKALT KASUTUSJUHENDIT.
- EST** PODRĘCZNIK DO ZACHOWANIA DLA ONOSZENIA SIĘ DOŃ W PRZYSZŁOŚCI.
UWAGA: PRZECZYTAĆ PODRĘCZNIK Z INSTRUKCJAMI PRZED UŻYCIEM SPRZĘTU.
- PL** PŘÍRUČKU UCHOVAJTE PRE BUDÚCE POUŽITIE
POZOR: PRED POUŽITÍM PŘÍSTROJA SI PREČÍTAJTE PŘÍRUČKU NA POUŽITIE
- SK** PRIROČNIK OBDRŽITE ZA MOREBITNE POTREBE V PRIHODNOSTI.
POZOR: PROSIMO, DA PRED ZAČETKOM UPORABE PREBERETE TA PRIROČNIK Z NAVODILI.
- SL** РЕКОМЕНДУЕТСЯ СОХРАНИТЬ НАСТОЯЩЕЕ РУКОВОДСТВО ДЛЯ БУДУЩЕГО ИСПОЛЬЗОВАНИЯ.
ВНИМАНИЕ! ПЕРЕД ИСПОЛЬЗОВАНИЕМ ПРИБОРА НЕОБХОДИМО ВНИМАТЕЛЬНО
- RU** ОЗНАКОМИТЬСЯ С РУКОВОДСТВОМ ПО ЭКСПЛУАТАЦИИ
ПРЕПОРЪЧИТЕЛНО Е ДА ПАЗИТЕ ТОВА РЪКОВОДСТВО ЗА БЪДЕЩИ СПРАВКИ.
- BG** ВНИМАНИЕ: ПРЕДИ УПОТРЕБА ПРОЧЕТЕТЕ ВНИМАТЕЛНО РЪКОВОДСТВОТО С ИНСТРУКЦИИ





I - Questa simbologia verrà utilizzata per ricordare all'operatore di prestare la massima attenzione su operazioni che possono provocare lesioni, fino alla morte, all'operatore stesso oppure a persone o animali presenti nelle vicinanze. Inoltre le operazioni richiamate da questa simbologia potrebbero causare danneggiamenti anche irreparabili all'aspiratore.

GB - These symbols will be used to remind the operator to pay attention to operations that may cause lesions, including death, to the operator or to other people or animals nearby. Furthermore, the operations indicated by these symbols may cause damages, even irreparable ones, to the suction device.

F - Ces symboles seront utilisés pour rappeler à l'utilisateur de faire surtout attention aux opérations qui peuvent provoquer des lésions, même la mort, à l'opérateur ou aux personnes ou animaux présents. De plus, les opérations indiquées par ces symboles pourraient provoquer des dégâts, même irréparables, à l'aspirateur.

D - Diese Symbole weisen den Bediener darauf hin, dass bei allen Handlungen, die zu Verletzungen des Bedieners selbst oder sich in der Nähe befindlicher Personen oder Tiere führen bzw. Tödlisch sein können, äußerste Vorsicht geboten ist. Die mit diesen Symbolen gekennzeichneten Funktionen können auch irreparable Schäden am Staubsauger verursachen.

E - Esta simbologia debe ser utilizada para recordarle al operador que debe prestarle atención máxima a las operaciones que pueden provocar lesiones y hasta la muerte del operador mismo o de las personas o animales presentes en las cercanías. Además las operaciones a las que se refiere esta simbología podrían provocar daños bien irreparables al aspirador.

NL - Deze symbolen zullen gebruikt worden om aan de gebruiker te doen herinneren altijd zorgvuldig het toestel te gebruiken, omdat er operaties zijn, die letsel en ook de dood van de gebruiker of van mensen en dieren, die zich in de buurt bevinden, kunnen veroorzaken. Bovendien kunnen de operaties, die met deze symbolen worden aangeduid, schaden - ook onherstelbare - aan de stofzuiger veroorzaken.

N - Disse symbolene kommer til å anvendes for å minne brukeren om å være veldig oppmerksom ved arbeidsutførelser som kan forårsake skader, til og med dødlige skader, på brukeren eller på personer og dyr som befinner seg i nærheten. De operasjoner som markeres med disse symbolene kan dessuten forårsake uopprettelige skader på støvsugeren.

FIN - Näiden symbolien tarkoitus on muistuttaa käyttäjää olemaan varuillaan, kun suoritetaan toimenpiteitä, jotka voivat vahingoittaa tai jopa aiheuttaa kuoleman käyttäjälle tai läheisyydessä oleville henkilöille tai eläimille. Toimenpiteet, joita nämä symbolit koskevat voivat lisäksi vahingoittaa muria jopa pysyvästi.

S - Dessa symboler kommer att användas för att påminna användaren om att vara mycket uppmärksam vid operationer som kan orsaka skador, även dödliga skador, för användaren eller personer och djur som befinner sig i närheten. De operationer som markeras med dessa symboler kan dessutom orsaka obotliga fel på dammsugaren.

DK - Disse symboler bruges til at minde brugeren om at være ekstra opmærksom overfor operationer, der kan medføre skader, også dødsfarlige, på brugeren selv og på personer eller dyr i nærheden. De operationer, som angives med symbolerne, kan desuden medføre uoprettelige skader på støvsugeren.

GR - Αυτή η συμβολογία θα χρησιμοποιηθεί για να υπενθυμίσει στον χειριστή ότι πρέπει να δείχνει την μέγιστη προσοχή όταν εκτελεί ενέργειες που μπορούν να προκαλέσουν κακώσεις, ακόμη και τον θάνατο, στον ίδιο χειριστή ή σε πρόσωπα ή ζώα που βρίσκονται πλησίον. Επιπλέον ο ανακαλούμενος απ' αυτή την συμβολογία ενέργειες θα μπορούσαν να προκαλέσουν ζημιές ακόμη και ανεπανόρθωτες στην ηλεκτρική σκούπα.

P - Esta simbologia deve ser empregada para lembrar ao operador que deve prestar a atenção máxima às operações que podem provocar lesões e até a morte do operador mesmo ou de as pessoas ou animais presentes nas cercanias. Ademais as operações às que se refere esta simbologia poderiam provocar danos bem irreparáveis ao aspirador.

CZ - Tyto symboly připomínají uživateli, aby věnoval maximální pozornost operacím, které mohou způsobit zranění, jež mohou končit smrtí, samotného uživatele nebo osob nebo zvířat nacházejících se v blízkosti. Kromě toho operace označené těmito symboly mohou poškodit vysavač i nevratným způsobem.

EST - Seda sümbolit kasutatakse, et tuletada kasutajale meelde maksimaalse ettevaatuse kasutamist operatsioonis ajal, mis võivad põhjustada kasutajale või läheduses viibivatele isikutele ja/või loomadele vigastusi või isegi surma. Lisaks võivad selle sümboliga märgistatud operatsioonid põhjustada jäädavaid kahjustusi tolmuimejale.

PL - Niniejsza symbolistyka będzie używana dla przypomnienia użytkownikowi o szczególnym uważaniu na operacje, które mogą powodować uszkodzenia, a nawet śmierć użytkownika albo innych osób lub zwierząt obecnych w pobliżu. Ponadto, operacje przytaczane w niniejszej symbolistyce mogłyby powodować uszkodzenia odurzacza, również nieodwracalne.

SK - Tieto symboly pripomínajú užívateľovi, aby venoval maximálnu pozornosť operáciám, ktoré môžu spôsobiť zranenia a ktoré môžu končiť aj smrťou samotného užívateľa alebo osôb alebo zvierat nachádzajúcich sa v blízkosti. Okrem toho operácie označené týmito symbolmi môžu poškodiť vysávač a to aj trvale.

SLO - Ta simbol izvajalca opominja, da je pri postopkih, s katerimi lahko poškoduje samega sebe ali osebe in živali v svoji bližini in ki so lahko celo smrtno nevarni, potrebna velika mera previdnosti. Poleg tega pa lahko postopki, na katere opozarja ta simbol, povzročijo tudi nepopravljive poškodbe sesalnika.

РУ - Этот знак используется для обращения внимания оператора на действия, которые могут привести к травмированию вплоть до смертельного исхода самого оператора или находящихся поблизости людей и животных. Кроме того, действия, отмеченные этим знаком, могут привести к повреждению, в том числе и непоправимому, пылесоса.

BG - Тези символи са използвани, за да напомнят на оператора да бъде внимателен при извършването на операции, които може да причинят наранявания, включително такива, водещи до смърт на оператора или на други хора или животни, намиращи се наблизо. Освен това обозначените с тези символи операции може да доведат до повреди на вакуумното устройство, включително и непоправими такива.

- I** APPARECCHIO ADATTO PER ASPIRARE SIA POLVERE CHE LIQUIDI. ROBUSTO E POTENTE, SEMPLICE DA USARE, CON GLI ACCESSORI DI CUI È DOTATO DIVENTA UNO STRUMENTO VERAMENTE EFFICACE PER UNA PULIZIA PROFONDA E RAPIDA. QUESTO APPARECCHIO È ADATTO PER L'USO COLLETTIVO, PER ESEMPIO IN ALBERGHI, SCUOLE, FABBRICHE, NEGOZI, UFFICI E IN RESIDENCE.
- GB** THIS MACHINE IS SUITABLE FOR CLEANING BOTH DUST AND LIQUIDS. STURDY, POWERFUL AND EASY TO USE, IT IS ALSO FITTED WITH ACCESSORIES MAKING IT TRULY EFFICIENT FOR RAPID DEEP CLEANING. THIS MACHINE IS INTENDED FOR COMMERCIAL USE, FOR EXAMPLE IN HOTELS, SCHOOLS, HOSPITALS, FACTORIES, SHOPS, OFFICES AND RENTAL BUSINESSES.
- F** APPAREIL APTE À ASPIRER AUSSI BIEN LA POUSSIÈRE QUE LES LIQUIDES. ROBUSTE ET PUISSANT, SIMPLE À UTILISER, AVEC LES ACCESSOIRES DONT IL EST POURVU IL DEVIENT UN OUTIL VRAIMENT EFFICACE POUR UN NETTOYAGE RAPIDE ET À FOND. CET APPAREIL PEUT ÊTRE UTILISÉ DANS DES ENDROITS PUBLICS, PAR EXEMPLE DANS DES HÔTELS, DES ÉCOLES, DES USINES, DES MAGASINS, DES BUREAUX ET DES RÉSIDENCES.
- D** DAS GERÄT EIGNET SICH SOWOHL ZUM AUFSAUGEN VON STAUB ALS AUCH VON FLÜSSIGKEITEN. ES IST ROBUST, LEISTUNGSSTARK UND EINFACH ZU HANDHABEN. DIE MITGELIEFERTEN ZUBEHÖRTEILE MACHEN ES ZU EINEM UNENTBEHRLICHEN HILFSMITTEL FÜR DIE GRÜNDLICHE UND SCHNELLE REINIGUNG. DAS GERÄT EIGNET SICH FÜR DEN GEBRAUCH IN ÖFFENTLICHEN GEBÄUDEN WIE HOTELS, SCHULEN, FABRIKEN, BÜROS, GESCHÄFTEN UND WOHNANLAGEN.
- E** APARATO APTO PARA ASPIRAR TANTO POLVO COMO LÍQUIDOS, RESISTENTE Y POTENTE, FÁCIL DE USAR, CON LOS ACCESORIOS EN DOTACIÓN SE CONVIERTE EN UN EQUIPO VERDADERAMENTE EFICAZ PARA CONSEGUIR UNA LIMPIEZA PROFUNDA Y RÁPIDA. EL USO DE ESTE APARATO ES APTO PARA LUGARES COLECTIVOS, POR EJEMPLO EN HOTELES, COLEGIOS, FÁBRICAS, TIENDAS, OFICINAS Y RESIDENCIAS.
- NL** DIT TOESTEL IS GESCHIKT VOOR HET OPZUIGEN VAN STOF EN VLOEISTOFFEN. HET IS STEVIG EN KRACHTIG, EENVONDIG TE GEBRUIKEN EN MET ZIJN BIJKOMENDE ACCESSOIRES WORDT HET EEN HEEL DOELTREFFEND TOESTEL VOOR EEN SNELLE EN GRONDIGE SCHOONMAAKBEURT. DIT TOESTEL IS GESCHIKT VOOR HET GEBRUIK IN OPENBARE GEBOUWEN, BIJVOORBEELD IN HORECAZAKEN, SCHOLEN, FABRIEKEN, WINKELS, KANTOREN, ENZ.
- N** ET APPARAT ET SOM ER EGNET TIL OPSUGNING AV BÅDE STØV OG VÆSKER. DET ER ROBUST OG STERKT, ENKELT Å BRUKE MED SITT EKSTRAUTSTYR, OG VIRKELIG EFFEKTIVT VED GRUNDIG OG RASK RENGJØRING. DETTE APPARAT ER EGNET TIL BRUK I STORHUSHOLD, FOR EKSEMPEL PÅ HOTELLER, SKOLER, FABRIKKER, BUTIKKER, KONTORER OG I RESIDENSER.
- FIN** SEKÄ PÖLYN ETTÄ VEDEN IMUROINTIIN SOVELTUVA LAITE. TUKEVA, TEHOKAS JA HELPOKÄYTTÖINEN. TOIMITETUT LISÄVARUSTEET TEKEVÄT LAITTEESTA ERITTÄIN TEHOKAAN APUVALINEEN PERUSTEELLISEEN JA NOPEAAN SIIVOUKSEEN. TÄMÄ LAITE SOVELTUU LAITOSKÄYTTÖÖN ESIMERKIKSI HOTELLEISSA, KOULUISSA, TEHTAISSA, LIIKKEISSÄ, TOIMISTOISSA JA ASUNTOHOTELLEISSA.
- S** APPARATEN ÄR LÄMPLIG FÖR UPPSUGNING AV BÅDE DAMM OCH VÅTSKOR. ROBUST OCH KRAFTFULL, ENKEL ATT ANVÄNDA, MED DE TILBEHÖR SOM MEDFÖLJER BLIR DEN ETT MYCKET EFFEKTIVT REDSKAP FÖR EN SNABB OCH GRUNDIG RENGÖRING. DEN HÄR APPARATEN ÄR LÄMPLIG FÖR KOLLEKTIV ANVÄNDNING TILL EXEMPEL PÅ HOTELL, SKOLOR, FABRIKER, AFFÄRER, KONTOR OCH RESIDENS.
- DK** APPARAT EGNET TIL OPSUGNING AF BÅDE STØV OG VÆSKER. ROBUST, STÆRKT OG ENKELT AT ANVENDE. DET MEDFØLGENDE TILBEHØR GØR DET TIL ET VIRKELIG EFFEKTIVT REDSKAB TIL EN TILBUNDSGÅENDE OG HURTIG RENGØRING. DETTE APPARAT EGNER SIG TIL BRUG I OFFENTLIGE BYGNINGER, F.EKS. HOTELLER, SKOLER, FABRIKKER, FORRETNINGER, KONTORER OG FERIEBOLIGER.
- GR** ΣΥΣΚΕΥΗ ΚΑΤΑΛΗΗΝ ΓΙΑ ΤΗΝ ΑΠΟΡΡΟΦΗΣΗ ΣΚΟΝΗΣ ΚΑΙ ΥΓΡΩΝ. ΑΝΘΕΚΤΙΚΗ ΚΑΙ ΑΠΟΤΕΛΕΣΜΑΤΙΚΗ, ΑΠΛΗ ΣΤΗ ΧΡΗΣΗ, ΕΞΟΠΛΙΣΜΕΝΗ ΜΕ ΤΑ ΕΞΑΡΤΗΜΑΤΑ ΤΗΣ ΓΙΝΕΤΑΙ ΕΝΑ ΕΡΓΑΛΕΙΟ ΠΡΑΓΜΑΤΙΚΑ ΑΠΟΔΟΤΙΚΟ ΓΙΑ ΕΝΑ ΓΡΗΓΟΡΟ ΚΑΙ ΣΕ ΒΑΣΟΣ ΚΑΘΑΡΙΣΜΑ. ΑΥΤΗ Η ΣΥΣΚΕΥΗ ΕΙΝΑΙ ΚΑΤΑΛΗΗΝ ΓΙΑ ΤΗ ΣΥΛΛΟΓΙΚΗ ΧΡΗΣΗ, ΓΙΑ ΠΑΡΑΔΕΙΓΜΑ ΣΕ ΕΙΝΟΔΟΧΕΙΑ, ΣΧΟΛΕΙΑ, ΕΡΓΟΣΤΑΣΙΑ, ΜΑΓΑΖΙΑ, ΓΡΑΦΕΙΑ ΚΑΙ ΣΕ ΟΙΚΗΜΑΤΑ.
- P** APARELHO ADEQUADO PARA ASPIRAR TANTO POEIRAS COMO LÍQUIDOS, ROBUSTO E POTENTE, FÁCIL DE USAR, E COM OS ACESSÓRIOS FORNECIDOS TORNA-SE UM UTENSÍLIO VERDADEIRAMENTE EFICAZ PARA UMA LIMPEZA PROFUNDA E RÁPIDA. ESTE APARELHO É APTO PARA UM EMPREGO COLECTIVO, POR EXEMPLO EM HOTÉIS, COLÉGIOS, FABRICAS, LOJAS, ESCRITÓRIOS E RESIDENCE.
- CZ** ZAŘÍZENÍ S VYSOKÝM VÝKONEM, VHODNÉ PRO VYSÁVÁNÍ PRACHU A KAPALIN, ROBUSTNÍ KONSTRUKCE, JEDNODUCHÉ POUŽITÍ. DÍKY DODANÉMU PŘÍSLUŠENSTVÍ NABÍZÍ OPRAVDU ÚČINNÝ PROSTŘEDEK PRO HLOUBKOVÉ A RYCHLÉ ČISTĚNÍ. TOTO ZAŘÍZENÍ JE VHODNÉ PRO VEŘEJNÉ BUDOVY, NAPŘÍKLAD HOTELY, ŠKOLY, TOVÁRNÝ, OBCHODY, KANCELÁŘE A REZIDENČNÍ BUDOVY.
- EST** VARUSTUS SOBIH TOLMU JA VEDELIKE IMEMISEKS. SEE ON TUGEV JA VÕIMAS, KERGE KASUTADA JA KOOS LISATARVIKUTEGA MUUTUB SEE VÄGA TÕHUSAKS TÖÖRIISTAKS SÜGAVA JA KIIRE PUHASTAMISE JAKKS. SEE SEADE SOBIH KASUTAMISEKS AVALIKES KOHTADES, NAGU HOTELLID, KOOLID, TEHASED, KAUPLUSED, KONTORID JAKORTERHOTELLID.
- PL** SPRZĘT NADAJĄCY SIĘ DO SSANIA TAK KURZU JAK PŁYNÓW. SOLIDNY I MOCNY, ŁATWY W UŻYCIU, Z OSPRZĘTEM W KTÓRY JEST WYPOSAŻONY, STAJE SIĘ NARZĘDZIEM NAPRAWDĘ EFEKTYWNYM DO DOGLEBNEGO I SZYBKIEGO SPRZĄTANIA. SPRZĘT TEN NADAJE SIĘ DO UŻYCIA ZESPÓŁOWEGO, NA PRZYKŁAD W HOTELACH, SZKOLACH, FABRYKACH, SKLEPACH, BIURACH I W REZYDENCJACH.
- SK** VYSOKOVÝKONNOSTNÉ ZARIADENIE VHODNÉ PRE VYSÁVANIE PRACHU AJ KVAPALÍN, ROBUSTNEJ KONŠTRUKCIE, JEDNODUCHÉ POUŽITIE. VĎAKA DODANÉMU PRÍSLUŠENSTVU PONUKA NAOZAJ ÚČINNÝ PROSTRIEDOK PRE HLĎKOVÉ A RYCHLÉ ČISTENIE. TOTO ZARIADENIE JE VHODNÉ PRE VEŘEJNÉ BUDOVY, NAPRIKLAD HOTELY, ŠKOLY, TOVÁRNE, OBCHODY, KANCELÁRIE A REZIDENČNÉ BUDOVY.
- SLO** TA NAPRAVA JE NAMENJENA ČIŠČENJU TAKO PRAHA KOT TUDI TEKOČIN. MOČNA IN ROBUSTNA NAPRAVA, PREPROSTA ZA UPORABO, JE S SVOJIMI NASTAVKI IZREDNO UČINKOVIT PRIPOMOČEK ZA GLOBINSKO IN HITRO ČIŠČENJE. TA NAPRAVA JE NAMENJENA ČIŠČENJU TAKO PRAHA KOT TUDI TEKOČIN. STROJ BO ODLIČNO DELOVAL V RAZLIČNIH OKOLIJH, NA PRIMER V HOTELIH, ŠOLAH, TOVARNAH, TRGOVINAH IN V BIVALNIH.
- RU** ПРИБОР ПРИГОДЕН КАК ДЛЯ УДАЛЕНИЯ ПЫЛИ, ТАК И ДЛЯ СБОРА ЖИДКОСТЕЙ. ЭТО ПРОЧНЫЙ И МОЩНЫЙ, ПРОСТОЙ В ИСПОЛЪЗОВАНИИ, БЛАГОДАРЯ ВХОДЯЩИМ В КОМПЛЕКТ НАСАДКАМ, ЭФФЕКТИВНЫЙ ПРИБОР ДЛЯ БЫСТРОЙ ТЩАТЕЛЬНОЙ УБОРКИ. ЭТОТ ПРИБОР ПОДХОДИТ ДЛЯ ИСПОЛЪЗОВАНИЯ В МЕСТАХ ОБЩЕГО ПОЛЪЗОВАНИЯ, НАПРИМЕР, В ГОСТИНИЦАХ, ШКОЛАХ, ЗАВОДАХ, МАГАЗИНАХ, ОФИСНЫХ ПОМЕЩЕНИЯХ И В ЖИЛЫХ КОМПЛЕКСАХ.
- BG** ТАЗИ МАШИНА Е ПОДХОДЯЩА ЗА ПОЧИСТВАНЕ КАКТО НА ПРАХ, ТАКА И НА ТЕЧНОСТИ. ЗДРАВА, МОЩНА И ЛЕСНА ЗА УПОТРЕБА, ТЯ Е СНАБДЕНА И С АКСЕСОАРИ, ПОДХОДЯЩИ ЗА ЕФЕКТИВНО И БЪРЗО ПОЧИСТВАНЕ В ДЪЛБОЧИНА. ТАЗИ МАШИНА Е ПРЕДНАЗНАЧЕНА ЗА ТЪРГОВСКА УПОТРЕБА, КАТО НАПРИМЕР В ХОТЕЛИ, УЧИЛИЩА, БОЛНИЦИ, ФАБРИКИ, МАГАЗИНИ, ОФИСИ И ДЕЙНОСТИ ПО ОТДАВАНЕ ПОД НАЕМ

- Questo apparecchio non è inteso per l'uso da parte di persone (inclusi bambini di 8 anni e oltre) con ridotte capacità fisiche, sensoriali o mentali, o senza esperienza e conoscenza, a meno che abbiano ricevuto istruzioni relativamente all'uso dell'apparecchio e siano controllati da una persona responsabile della loro sicurezza.
- I bambini dovrebbero essere controllati in modo che non giochino con l'apparecchio.
- I componenti dell'imballaggio possono costituire dei potenziali pericoli (es. sacco in plastica): riporli fuori della portata dei bambini, animali e persone non coscienti delle proprie azioni.
- Per un corretto smaltimento dell'imballo seguire le legislazioni locali.
- Ogni utilizzo diverso da quelli indicati sul presente manuale può costituire un pericolo, pertanto deve essere evitato.
- **ATTENZIONE:** gli operatori devono essere adeguatamente istruiti all'uso di questa macchina.
- **ATTENZIONE:** questo apparecchio deve essere immagazzinato tenendo conto del suo peso su un piano stabile, sicuro e non inclinato solo in ambienti chiusi e privi di umidità.
- **ATTENZIONE:** non usare all'aperto in condizioni di basse temperature.
- **ATTENZIONE:** non dirigere mai l'orifizio di aspirazione verso parti delicate del corpo – di persone o animali – come occhi, orecchie, bocca, ecc.
- **ATTENZIONE:** se l'apparecchio è provvisto di una presa supplementare, non superare la potenza riportata sulla presa (2000 W). La non osservanza di questa norma può causare incendi e danni anche mortali all'utilizzatore.
- **ATTENZIONE:** l'apparecchio non è idoneo ad ambienti protetti contro le scariche elettrostatiche.
- **ATTENZIONE:** usare soltanto le spazzole fornite con l'apparecchio o quelle specificate nel manuale di istruzioni. L'uso di altre spazzole può compromettere la sicurezza.
- **ATTENZIONE:** non lasciare incustodito l'apparecchio funzionante, togliere sempre la spina dalla presa di corrente in caso di inutilizzo e comunque tenerlo fuori dalla portata di bambini o di persone non coscienti dei propri atti.
- **ATTENZIONE:** in caso di fuga di schiuma o liquido spegnere il motore.
- **ATTENZIONE:** in caso di ribaltamento si raccomanda di rialzare l'apparecchio prima di spegnere il motore.
- **ATTENZIONE:** quando si utilizza il battitappeto non superare la potenza riportata sulla presa accessori supplementare (2000 W). Assicurarsi che la tensione di alimentazione dell'elettro utensile corrisponda a quanto riportato dell'etichetta dati tecnici dell'aspiratore. La non osservanza di queste regole può causare incendi e danni anche mortali all'utilizzatore.
- **ATTENZIONE:** la presa accessori supplementare va utilizzata esclusivamente quando l'apparecchio è in configurazione per aspirazione di polvere. La non osservanza di queste regole può causare incendi e danni anche mortali all'utilizzatore.
- **ATTENZIONE:** Questo apparecchio non è adatto a raccogliere polvere pericolosa. Non aspirare sostanze/miscela incandescenti, infiammabili, esplosive, tossiche. La temperatura massima ammessa di utilizzo è 40°C / 104°F.
- Prima di essere utilizzato l'apparecchio deve essere montato correttamente in ogni sua parte. Verificare che gli elementi filtranti previsti siano correttamente montati ed efficienti.
- L'apparecchio deve essere utilizzato, montato, riparato e trasportato su un piano stabile e sicuro non inclinato.
- Accertarsi che i valori elettrici indicati sul blocco motore (sulla targa dati tecnici) corrispondano a quelli della rete cui si intende collegare l'apparecchio e che la presa sia conforme alla spina dell'apparecchio.
- Non aspirare acqua da recipienti, lavandini, vasche, ecc.
- Non usare o aspirare detersivi aggressivi poiché potrebbero danneggiare l'apparecchio.
- Non aspirare materiali che possono danneggiare gli elementi filtranti (es. pezzi di vetro, metallo ecc).
- Non tirare mai o alzare l'apparecchio utilizzando il cavo elettrico.
- Non immergere l'apparecchio in acqua per la pulizia, né lavarlo con getti d'acqua.
- Togliere sempre la spina dalla presa di corrente prima di effettuare qualsiasi tipo di intervento.
- Controllare regolarmente il cavo di alimentazione alla ricerca di danni, quali tagli, abrasioni, screpolature o invecchiamento. Sostituire il cavo prima di usarlo ulteriormente.
- La sostituzione del cavo danneggiato deve essere fatta dal servizio di assistenza tecnica o da personale competente autorizzato da una qualifica riconosciuta.
- Utilizzando prolunghe elettriche, assicurarsi che queste abbiano almeno la stessa sezione del cavo di alimentazione e che non entrino in contatto con liquidi o superfici conduttive.
- Il sensore di livello (galleggiante) ha la funzione di arrestare l'aspirazione quando il fusto è pieno di liquido o in caso di ribaltamento; procedere regolarmente alla sua pulizia controllando anche che non presenti danneggiamenti e sostituirlo se necessario.
- Procedere alla pulizia dell'apparecchio in ogni sua parte dopo l'uso; vuotare i serbatoi, pulire accuratamente i filtri e passare un panno umido sulle superfici prima di riporlo.
- La pulizia non deve essere eseguita dai bambini di 8 anni e oltre se non supervisionati.
- Manutenzioni e riparazioni devono essere effettuate sempre da personale autorizzato dal costruttore o da una qualifica riconosciuta; le parti che eventualmente si guastassero vanno sostituite solo con ricambi originali.
- **ATTENZIONE:** è vietata qualsiasi modifica all'apparecchio. La manomissione comporta il decadimento del certificato del costruttore della garanzia oltre che provocare incendi, danni fino alla morte dell'utilizzatore.
- Il fabbricante declina ogni responsabilità per danni causati a persone o cose in seguito al mancato rispetto di queste istruzioni o se l'apparecchio viene usato in modo irragionevole.
- Per il collegamento di un utensile/apparecchio alla presa supplementare: la potenza massima utilizzabile (2000 W) è indicata sullo sportello della presa stessa.

- This machine is not intended for use by persons (including children) with reduced physical, sensory or mental capabilities, or lack of experience and knowledge
- Children should be controlled so that they didn't play with the apparatus.
- The packaging components could constitute potential dangers (as for example plastic bags): they must be kept away from children's reach and from other people or animal not conscious of their actions.
- To correctly dispose of the packaging follow the local standards in force.
- Any different use from that indicated in this manual could constitute a danger, therefore, it must be avoided.
- **WARNING:** operators must be properly trained for using these machines.
- **WARNING:** this appliance must be stored, taking its weight into consideration, on a solid, steady, safe and not inclined plane, indoor and in moisture free environments.
- **WARNING:** do not use outdoors when temperatures are low.
- **WARNING:** Don't ever point the suction opening towards delicate parts of the body – of people or animals - such as eyes, ears, mouth, etc.
- **WARNING:** if the apparatus is fitted with a supplementary plug, do not exceed the power reported on the plug. Non-compliance with this norm could cause fires and damages even lethal to the user.
- **WARNING:** the apparatus is not suitable for areas protected against electrostatic discharges.
- **WARNING:** use only the brushes supplied with the apparatus or those specified in the instruction manual. Using other brushes could jeopardize safety.
- **WARNING:** Do not leave the functioning apparatus unattended, always remove the plug from the socket when not using the apparatus and store it away from the reach of children or people who are not conscious of their own actions.
- **WARNING:** in case of foam or liquid discharge switch off immediately.
- **WARNING:** in case tipping over, lift the apparatus before switching off.
- **WARNING:** when using the carpet cleaner do not exceed the power recorded on the aspirator supplementary accessories plug (2000 W).
- Ensure that the feeding voltage of the electro-utensil corresponds to that recorded of the tag of the aspirator's technical data. Non-compliance with these rules could cause fire and lethal damages to the user.
- **WARNING:** The supplementary accessories plug is to be used only when the apparatus is set for dust suction. The inobservance of these rules may lead to causing fires and constitute mortal danger to the user.
- **WARNING:** This apparatus is not suitable for recollection of dangerous dust.
Do not exhaust toxic, explosive, flammable or incandescent substances.
The maximum temperature allowed is 40°C / 104°F.
- Every part of the apparatus must be correctly assembled before using it.
Verify, furthermore, that the filtering elements have been correctly and efficiently assembled.
- The appliance must be operated, installed, repaired and handled on a steady, safe and not inclined plane.
- Ascertain that the values indicated on the engine block (on the technical data label) correspond to those of the network to which you intend to connect the apparatus and that the socket is compatible with the plug.
- Do not aspire water from containers, sinks, basins, etc.
- Do not aspire aggressive detergents because they could damage the apparatus.
- Do not aspire materials that could damage the filtering elements (such as glass, metal etc.).
- Do not ever pull or lift the apparatus through the electrical cable.
- Do not immerge the apparatus into water and neither use water jets to clean it.
- Always remove the plug from the socket before performing any operation.
- Regularly control the feeding cable looking for damages, cracks or ageing. Substitute the cable before using it further.
- If the supply cord is damaged, it must be replaced by the manufacturer, its service agent or similarly qualified persons in order to avoid a hazard.
- When using electrical extensions, make sure that these are compatible with the power cable and that it does not touch liquids or conductive surfaces.
- The level sensor has the function to stop the vacuuming when the tank is full of fluids or in case of overturning; carry out routine cleaning checking that it has no damage and change it if necessary.
- Clean every part of the apparatus after using it; empty the tanks, accurately clean the filters and use humid cloth over its surface before storing it.
- Cleaning operation cannot be carried out by 8-year-old and older children when they are not supervised by adults.
- Specialized personnel must always carry out maintenance and repairs; any damaged part must be substituted with original spare parts.
- **WARNING:** it is forbidden to carry out changes to the apparatus.
- Tampering could cause fires and damages even lethal to the user and the forfeiture of the guarantee.
- The manufacturer declines any responsibility for damages caused to people or things due to non-compliance with these instructions or if the apparatus is unreasonably used.
- To connect the tool/appliance to the additional socket: maximum power allowed (2000 W) is printed on socket flap.

- Cet appareil n'est pas conçu pour être utilisé par des personnes (compris les enfants de 8 ans et plus) ayant des capacités physiques, sensorielles ou mentales réduites ou n'en ayant pas l'expérience et la connaissance, à moins qu'elles aient reçu les instructions relatives à l'utilisation de l'appareil et qu'elles soient contrôlées par une personne responsable de leur sécurité.
- Les enfants devraient être contrôlés de façon à ce qu'ils ne jouent pas avec l'appareil.
- Les composants, l'emballage peuvent constituer des dangers potentiels (ex. Sac en plastique): les mettre donc hors de la portée des enfants et des autres personnes ou animaux non conscients de leurs actions.
- Pour une correcte élimination de l'emballage suivre les législations locales.
- Toute utilisation différente de celles indiquées dans ce manuel peut constituer un danger, elle doit donc être évitée.
- ATTENTION: les opérateurs doivent être convenablement instruits à l'utilisation de cet appareil.
- ATTENTION: cet appareil doit être stocké en considérant son poids sur un plan stable, sûr et pas incliné, seulement en milieux fermés et dépourvus d'humidité.
- ATTENTION: ne pas utiliser en extérieur, par basses températures.
- ATTENTION: ne jamais diriger l'orifice d'aspiration vers des endroits sensibles du corps - personnes ou animaux - comme les yeux, les oreilles, la bouche, etc.
- ATTENTION: si l'appareil est doté d'une prise supplémentaire, ne pas dépasser la puissance reportée sur la prise (2000 W). La non observation de cette norme peut causer des incendies et des blessures même mortelles à l'utilisateur.
- ATTENTION: l'appareil n'est pas adapté à des environnements protégés contre les décharges électrostatiques.
- ATTENTION: utiliser seulement les brosses fournies avec l'appareil ou celles spécifiées dans le manuel d'instructions. L'utilisation d'autres brosses peut compromettre la sécurité.
- ATTENTION: ne pas laisser l'appareil en marche sans surveillance, toujours débrancher la prise de courant en cas d'inutilisation et tenir hors de portée des enfants ou des personnes inconscientes de leurs actes.
- ATTENTION: en cas de sortie de mousse ou de liquide, éteindre immédiatement.
- ATTENTION: en cas de renversement, nous recommandons de relever l'appareil avant de l'éteindre.
- ATTENTION: lors de l'utilisation de l'aspiro-batteur, ne pas dépasser la puissance reportée sur la prise supplémentaire des accessoires de l'aspirateur. S'assurer que la tension d'alimentation de l'électroménager corresponde à ce qui est reporté sur l'étiquette des données techniques de l'aspirateur. La non observation de ces règles peut causer des incendies et des blessures même mortelles à l'utilisateur.
- ATTENTION: la prise accessoires supplémentaires doit être utilisée uniquement quand l'appareil est en configuration d'aspiration de la poussière. La non observation de ces règles peut causer des incendies ou des dommages qui peuvent être mortels pour l'utilisateur.
- ATTENTION: cet appareil n'est pas adapté pour recueillir les poussières dangereuses. Ne pas aspirer des substances ou des mélanges incandescents, inflammables, explosifs, toxiques. La température maximale d'utilisation admise est 40°C / 104°F.
- Avant d'être utilisé, l'appareil doit être monté correctement dans chacune de ses parties. Vérifier aussi que les éléments filtrants soient correctement montés et efficaces.
- L'appareil doit être utilisé, assemblé, réparé et transporté sur un plan stable et sûr, pas incliné.
- S'assurer que les caractéristiques électriques indiquées sur le bloc moteur correspondent à celles du réseau auquel on souhaite connecter l'appareil, et que la prise soit conforme à la fiche de l'appareil.
- Ne pas aspirer d'eau des récipients, des lavabos, des baignoires, etc.
- Ne pas aspirer de détergents agressifs car ils pourraient endommager l'appareil.
- Ne pas aspirer de matériaux qui peuvent endommager les éléments filtrants (ex. morceaux de verre, de métal, etc.).
- Ne jamais tirer ou soulever l'appareil en utilisant le câble électrique.
- Ne pas plonger l'appareil dans l'eau pour le laver et ne pas le laver avec un jet d'eau.
- Toujours ôter la fiche de la prise de courant avant d'effectuer tout type d'intervention.
- Contrôler régulièrement le câble d'alimentation pour rechercher des dommages comme les craquelures ou l'usure. Substituer le câble avant de l'utiliser de nouveau.
- Le remplacement du câble endommagé doit être effectué par le service d'assistance technique ou par du personnel compétent autorisé par une qualification reconnue.
- En cas d'utilisation de rallonges électriques, s'assurer que celles-ci ont au moins la même section de câble d'alimentation et qu'elles n'entrent pas en contact avec des liquides ou des surfaces conductrices.
- Le flotteur a la fonction d'arrêter l'aspiration quand le conteneur est plein de liquide ou en cas de renversement, contrôler régulièrement qu'il ne présente pas de dommages et que le glissement ne soit pas bloqué. Procéder au nettoyage ou au remplacement dès que nécessaire.
- Procéder au nettoyage de tous les composants de l'appareil après utilisation, vider les réservoirs, nettoyer en profondeur les filtres et passer un chiffon humide sur les surfaces avant de les remonter.
- Le nettoyage ne doit pas être fait par les enfants de 8 ans et plus s'ils ne sont pas supervisés.
- Les entretiens et les réparations doivent toujours être effectués par un personnel spécialisé: les pièces éventuellement en panne doivent être substituées seulement avec des pièces de rechange originales.
- ATTENTION: toute modification à l'appareil est interdite. L'altération de l'appareil peut provoquer des incendies, des blessures même mortelles à l'utilisateur, en plus de l'annulation de la garantie.
- Le fabricant décline toute responsabilité pour des dommages causés à des personnes ou à des choses suite au non respect de ces instructions ou si l'appareil est utilisé de manière non raisonnable.
- Pour le branchement d'un outil/appareil à la prise supplémentaire : la puissance maximale utilisable (2000 W) est indiquée sur le couvercle de la prise même.

- Dieses Gerät darf nicht von Personen (Einschließlich Kinder mit 8 Jahren und älter) mit körperlichen, sensuellen oder geistigen Behinderungen oder ohne Erfahrung oder Kenntnis benutzt werden, es sei denn, sie haben Anleitungen über den Gebrauch des Geräts erhalten und werden von einer Person beaufsichtigt, die für ihre Sicherheit verantwortlich ist.
- Kinder sollten beaufsichtigt werden, sodass sie nicht mit dem Gerät spielen.
- Die Verpackungselemente können mögliche Gefahren darstellen (z.B. Plastiktüte): für Kinder und andere Personen, die sich ihrer Handlungen nicht bewusst sind, oder Tiere unzugänglich aufbewahren.
- Um ordnungsgemäß die Verpackung zu beseitigen, folgen Sie die Ortsauflagen.
- Jeder andere Gebrauch als der von diesem Handbuch angegebene kann eine Gefahr darstellen und ist daher zu vermeiden.
- **ACHTUNG:** Die Bediener sollen entsprechend ausgebildet werden, um diese Maschine zu betreiben.
- **ACHTUNG:** Dies Gerät soll bei Berücksichtigung seines Gewichtes, d.h. auf einer standfesten, sicheren, nichtgelehnten Fläche und nur auf Hallenlager ohne Feuchtigkeit eingelagert werden.
- **ACHTUNG:** Nicht bei niedrigen Temperaturen im Freien benutzen.
- **ACHTUNG:** Die Saugöffnung nie auf empfindliche Körperteile – von Menschen wie von Tieren – wie Augen, Ohren, Mund ect. Richten.
- **ACHTUNG:** Wenn das Gerät mit einer Zusatzbuchse ausgestattet ist, darf die auf der Buchse aufgeführte Leistung nicht überschritten werden (2000 W). Die Nichtbeachtung dieser Vorschrift kann Brände und Verletzungen, auch tödliche, beim Benutzer zur Folge haben.
- **ACHTUNG:** Das Gerät ist nicht geeignet für Umgebungen, die gegen elektrostatische Entladungen geschützt sind.
- **ACHTUNG:** Nur die mit dem Gerät gelieferten Bürsten benutzen oder solche, die im Anleitungshandbuch genau angegeben werden. Der Gebrauch anderer Bürsten kann die Sicherheit beeinträchtigen.
- **ACHTUNG:** Lassen Sie den laufenden Apparat nie unbeaufsichtigt. Ziehen Sie immer den Netzstecker aus der Steckdose, wenn der Apparat nicht benutzt wird und halten Sie ihn außer Reichweite von Kindern oder unverantwortlichen Personen.
- **ACHTUNG:** Bei einem Auslaufen von Flüssigkeit oder Schaum sofort ausschalten
- **ACHTUNG:** Bei einem Umkippen wird empfohlen, das Gerät vor dem Ausschalten wieder aufzurichten.
- **ACHTUNG:** Bei der Benutzung des Teppichklopfers ist die auf der Zusatzbuchse der Zubehörteile des Saugers angegebene Leistung nicht zu überschreiten. Prüfen, dass die Versorgungsspannung des Elektrowerkzeugs mit dem technischen Datenetikett des Saugers übereinstimmt. Die Nichtbeachtung dieser Regeln kann Brände und Verletzungen, auch tödliche, beim Benutzer zur Folge haben.
- **ACHTUNG:** Der Anschluß für Zusatzzubehör darf ausschließlich für das Saugen von Staub verwendet werden. Ein Ignorieren dieser Anweisung kann Brand, und andere auch tödliche Folgen für den Benutzer haben.
- **ACHTUNG:** Dieser Apparat ist nicht geeignet, um gefährlichen Staub aufzusaugen. Nicht glühende, entzündbare, explosive oder giftige Substanzen aufsaugen. Die maximale zulässige Gebrauchstemperatur ist 40°C / 104°F.
- Das Gerät muss vor dem Gebrauch korrekt montiert werden. Ferner ist zu prüfen, dass die Filterelemente korrekt montiert und leistungsfähig sind.
- Das Gerät soll nur auf einer standfesten, sicheren und nicht gelehnten Fläche betrieben, montiert, repariert und befördert werden.
- Versichern Sie sich, daß die elektrischen Daten, die auf dem Motorblock angegeben sind, mit denen des Netzes übereinstimmen, an das der Apparat angeschlossen werden soll, und daß der Netzstecker des Apparats zur Steckdose passt.
- Kein Wasser aus Behältern, Waschbecken, Wannen, etc. aufsaugen.
- Keine aggressiven Reinigungsmittel aufsaugen, da diese das Gerät beschädigen könnten.
- Keine Materialien aufsaugen, die die Filterelemente beschädigen können (z.B. Glassplitter, Metall, etc.).
- Gerät niemals durch Benutzung des Stromkabels ziehen oder heben.
- Gerät zur Reinigung nicht in Wasser eintauchen oder mit einem Wasserstrahl waschen.
- Ziehen Sie immer den Netzstecker aus der Steckdose, bevor Sie mit dem abgeschalteten Apparat hantieren.
- Versorgungskabel immer auf Schäden wie Risse oder Alterserscheinungen kontrollieren. Kabel vor einer weiteren Benutzung ersetzen.
- Das Ersetzen eines defekten Stromkabels muß vom technischen Service oder von qualifiziertem Personal ausgeführt werden.
- Versichern Sie sich beim Verwenden eines Verlängerungskabel, daß dieses die gleiche Kabel-Dimension wie das Versorgungskabel des Apparats hat und vermeiden Sie den Kontakt der Kabel mit Flüssigkeiten oder leitfähigen Oberflächen.
- Der Schwimmer hat die Funktion den Sauger abzustellen, wenn der Behälter voll ist oder wenn er kippt; kontrollieren Sie regelmäßig, daß dieser nicht beschädigt ist und daß er sich frei bewegen kann. Reinigen oder ersetzen Sie ihn, wenn es nötig ist.
- Reinigen Sie den Apparat nach dem Gebrauch in allen Teilen; leeren Sie die Behälter, die Filter sorgfältig reinigen aus und wischen Sie den Apparat mit einem Tuch ab.
- Die Reinigung darf nicht von Kinder mit 8 Jahren und älter durchgeführt, wenn sie nicht von Erwachsenen beaufsichtigt werden.
- Wartungen und Reparaturen müssen immer von Fachpersonal ausgeführt werden; eventuell beschädigte Teile sind nur durch Originalersatzteile zu ersetzen.
- **ACHTUNG:** Jede Veränderung des Geräts ist verboten. Die Änderung kann neben dem Verfall der Garantie Brände und Verletzungen, auch tödliche, für den Benutzer zur Folge haben.
- Der Hersteller übernimmt keine Haftung für Schäden, die als eine Folge der Nichtbeachtung dieser Anleitungen oder bei einem Missbrauch des Geräts Schäden an Gegenständen oder Personen verursachen.
- Für den Anschluss eines Werkzeugs / Gerätes an der Zusatzsteckdose: die maximal anwendbare Leistung (2000 W) wird an der Klappe der Steckdose angezeigt.

- Este aparato no está destinado para uso por parte de personas (incluidos los niños de 8 años y más) con discapacidades físicas, sensoriales o mentales, o sin experiencia y conocimiento, a menos que hayan recibido instrucciones relativas al uso del aparato y sean vigilados por una persona responsable de su seguridad.
- Los niños deberían estar vigilados con el fin de evitar que jueguen con el aparato.
- Los componentes del embalaje pueden constituir potenciales peligros (por ejemplo, bolsa de plástico): mantenerlos por tanto fuera del alcance de los niños y otras personas o animales no conscientes de sus propias acciones.
- Para la correcta eliminación del embalaje seguir la legislación local.
- Toda utilización diferente de aquéllas indicadas en el presente manual, puede constituir un peligro, por lo cual debe evitarse.
- ATENCIÓN: los operadores deben ser instruidos adecuadamente en el uso de esta máquina.
- ATENCIÓN: este aparato debe ser almacenado teniendo en cuenta su peso, sobre una base estable, segura y no inclinada en ambientes cerrados y privados de humedad.
- ATENCIÓN: no usar al aire libre en condiciones de bajas temperaturas.
- ATENCIÓN: jamás dirigir el orificio de aspiración sobre partes delicadas del cuerpo - personas o animales - como ojos, orejas, boca, etc.
- ATENCIÓN: si el aparato está provisto de una toma suplementaria, no superar la potencia indicada en la misma (2000 W). El incumplimiento de esta norma puede causar incendios y daños incluso mortales al utilizador.
- ATENCIÓN: el aparato no es idóneo para ambientes protegidos contra las descargas electrostáticas.
- ATENCIÓN: usar solamente los cepillos proporcionados con el aparato o aquéllos especificados en el manual de instrucciones. El uso de otros cepillos puede comprometer la seguridad.
- ATENCIÓN: no abandonar el aparato en funcionamiento, desenchufar siempre que no lo esté utilizando y guardarlo fuera del alcance de niños o personas no conscientes de sus actos.
- ATENCIÓN: en caso de fuga de espuma o líquido, apagar inmediatamente.
- ATENCIÓN: en caso de vuelco, se recomienda volver a levantar el aparato antes de apagarlo
- ATENCIÓN: cuando se utilice el sacudidor de alfombras, no superar la potencia indicada en la toma suplementaria para accesorios del aspirador. Asegurarse de que la tensión de alimentación del utensilio eléctrico corresponda a aquélla indicada en la etiqueta de datos técnicos del aspirador. El incumplimiento de estas reglas puede causar incendios y daños incluso mortales al utilizador.
- ATENCIÓN: el enchufe accesorios suplementar es utilizado exclusivamente cuando el aparato está configurado para aspiración de polvo. No seguir estas reglas puede causar incendios y daños mortales al usuario.
- ATENCIÓN: este aparato no es adecuado para recoger polvo peligroso. No aspirar sustancias o mezclas incandescentes, inflamables, explosivas, tóxicas. La temperatura máxima permitida en el uso es 40°C / 104°F.
- Antes de ser utilizado, el aparato debe estar montado correctamente en cada una de sus partes. Además, comprobar que los elementos filtrantes estén correctamente montados y funcionen de forma eficiente.
- El aparato debe ser utilizado, montado, reparado y transportado sobre una base estable y segura no inclinada.
- Asegurarse de que los valores eléctricos en el bloque del motor correspondan a aquellos de la red a la cual se conectará el aparato e que el tomacorriente sea compatible con el enchufe del aparato.
- No aspirar agua de recipientes, lavabos, bañeras, etc.
- No aspirar detergentes agresivos ya que podrían dañar el aparato.
- No aspirar materiales que puedan dañar los elementos filtrantes (por ejemplo, trozos de cristal, metal, etc.).
- No tirar nunca del aparato o levantarlo utilizando el cable eléctrico.
- No sumergir el aparato en agua para la limpieza, ni lavarlo con chorros de agua.
- Sacar siempre el enchufe del tomacorriente antes de realizar cualquier tipo de intervención.
- Controlar regularmente el cable de alimentación con el fin de buscar daños, tales como fisuras o deterioro. Sustituir el cable antes de usarlo ulteriormente.
- La sustitución del cable dañado debe ser hecha por un servicio de asistencia técnica o por personal competente autorizado con una cualificación reconocida.
- Utilizando extensiones eléctricas, asegurarse de que esas sean compatibles con el cable de alimentación e que no entren en contacto con líquidos o superficies conductoras.
- El flotador tiene la función de parar la aspiración cuando el barril está lleno de líquidos o en caso en que se derrumbe; verificar regularmente que no estea dañado y que sus movimientos no sean impedidos. Limpiar o sustituir siempre que sea necesario.
- Limpiar el aparato en todas sus partes después de utilizarlo; vaciar los tanques, limpiar a fondo los filtros y pasar una tela húmeda en su superficie antes de almacenar.
- La limpieza no debe ser realizado por niños de 8 años y más si no supervisado.
- Mantenimientos y reparaciones deben ser realizadas siempre por personal especializado; las partes que eventualmente se averiasen, deben sustituirse sólo con recambios originales.
- ATENCIÓN: está prohibido realizar cualquier modificación al aparato. La manipulación puede provocar incendios, daños incluso mortales al utilizador más allá del vencimiento de la garantía.
- El fabricante declina toda responsabilidad por daños causados a personas o cosas debidos al faltado respeto de estas intrucciones o si el aparato es usado de forma irrazonable.
- Para conectar una herramienta/equipo a la toma adicional: la potencia máxima que se puede utilizar (2000 W) se indica en la tapa de la toma en cuestión.

- Dit toestel mag niet gebruikt worden door personen (inclusief kinderen van 8 jaar en ouder) met beperkte fysieke, sensorische of mentale eigenschappen, of zonder ervaring en kennis, tenzij deze instructies hebben gekregen over het gebruik van het toestel en gecontroleerd worden door een persoon die verantwoordelijk is voor hun veiligheid.
- Controleer in het bijzonder dat kinderen niet kunnen spelen met het toestel.
- Delen van de verpakking kunnen mogelijk gevaarlijk zijn (bv. plastic zakjes): leg ze dus buiten bereik van dieren, kinderen en andere personen die niet bewust zijn van hun handelingen.
- Voor een correcte ontmanteling van de imballage volg de lokale aanwijzingen.
- Alle gebruikswijzen verschillend van die beschreven in deze handleiding kunnen potentieel gevaarlijk zijn.
- **OPGELET:** de operatoren moeten goed worden opgeleid in het gebruik van deze machine.
- **OPGELET:** deze apparatuur moet opgeslagen worden rekening houdend met zijn gewicht op een stabiel, veilig niet hellend vlak, alleen in gesloten vochtvrije omgeving.
- **OPGELET:** niet in de openlucht gebruiken bij lage temperatuur omstandigheden.
- **OPGELET:** de zuigopening nooit richten op gevoelige delen van het lichaam – personen of dieren – zoals ogen, oren, mond, etc.
- **OPGELET:** indien het toestel voorzien werd van een extra aansluiting voor accessoires mag het vermogen dat hierop vermeld staat niet overschreven worden (2000 W). Indien deze regel niet wordt nageleefd, kan dit leiden tot brand en zelfs tot dodelijke ongelukken voor de bediener.
- **OPGELET:** het toestel is niet geschikt voor omgevingen beschermd tegen elektrostatische ontladingen.
- **OPGELET:** gebruik enkel de borstels die bij het toestel werden bijgeleverd of die vermeld staan in de handleiding. Het gebruik van andere borstels kan de veiligheid in gevaar brengen.
- **OPGELET:** het werkend apparaat niet onbewaakt laten, bij ongebruik altijd de stekker uit het stopcontact halen en in ieder geval buiten het bereik houden van kinderen en personen die zich niet bewust zijn van hun eigen daden.
- **OPGELET:** schakel het toestel onmiddellijk uit indien schuim of vloeistof ekken bemerkt worden.
- **OPGELET:** indien het toestel omvalt moet het eerst terug rechtgezet worden alvorens het uit te schakelen.
- **OPGELET:** bij gebruik van de tapijtenklopper mag het vermogen vermeld op de extra aansluiting voor accessoires van de stofzuiger niet overschreden worden. Controleer dat de voedingsspanning van het toestel overeenstemt met de technische gegevens vermeld op het etiket van de stofzuiger. Indien deze instructies niet nageleefd worden kan dit leiden tot brand en zelfs tot dodelijke ongelukken voor de bediener.
- **OPGELET:** het extra opzetstuk dient alleen gebruikt te worden als het apparaat in stofzuigconfi guratie is. De niet-naleving van deze regels kan leiden tot brand en kan schade berokkenen aan de gebruiker, of zelfs diens dood veroorzaken.
- **OPGELET:** dit apparaat is niet geschikt voor het vergaren van gevaarlijk stof. Gloeiende, ontvlambare, explosieve, giftige mengels/middelen niet opzuigen. De maximale toegestane gebruikstemperatuur is 40°C / 104°F.
- Alvorens het toestel te gebruiken moeten alle onderdelen correct gemonteerd worden. Controleer bovendien dat de filtrerende elementen correct en efficiënt gemonteerd werden.
- De apparatuur moet gebruikt, gemonteerd, hersteld en vervoerd worden op een stabiel en veilig niet hellend vlak
- Zich ervan verzekeren dat de elektrische waarden zoals aangegeven op het motorblok overeenkomen met die van het net waaraan men het apparaat beoogt te verbinden en dat het contact conform met de stekker van het apparaat is.
- Zuig geen water op uit recipiënten, lavabo's, badkuipen, enz.
- Zuig geen agressieve detergents op, daar deze het toestel kunnen beschadigen.
- Zuig geen materiaal op dat de filterelementen kan beschadigen (bv. stukjes glas, metaal, enz. ...).
- Trek nooit aan het elektrisch snoer van het toestel om het te verplaatsen of naar boven te trekken.
- Dompel het toestel nooit onder water om het schoon te maken en was het ook nooit onder een waterstraal.
- Altijd eerst de stekker uit het stopcontact halen alvorens over te gaan tot enigerlei werkzaamheid.
- Controleer regelmatig het elektrisch snoer: dit mag niet beschadigd (aanwezigheid van barsten) of versleten zijn. Indien dit wel het geval is moet het snoer vervangen worden alvorens het toestel terug gebruikt wordt.
- De vervanging van de beschadigde kabel dient te worden uitgevoerd door de technische assistentie dienst of door bekwaam personeel gemachtigd door erkend certificaat.
- Bij het gebruik van elektrische verlengsnoeren zich ervan verzekeren dat deze tenminste dezelfde doorsnede hebben als de voedingskabel en dat ze niet in contact komen met vloeistoffen of geleidende oppervlakten.
- De driver zorgt ervoor dat de zuiging stopt zodra het vat vol vloeistof is of in het geval deze omvalt; regelmatig controleren op beschadigingen en dat hij goed beweegt. Overgaan tot reiniging of vervanging zodra dit nodig is.
- Na gebruik overgaan tot de reiniging van elk deel van het apparaat; de tank legen, de filters zorgvuldig schoonmaken en alvorens terugplaatsing de oppervlakten afdoen met een vochtige doek.
- De reiniging moet niet door kinderen van 8 jaar of ouder uitgevoerd worden zonder toezicht.
- Onderhoud en herstellingen moeten steeds uitgevoerd worden door gespecialiseerd personeel; onderdelen die eventueel beschadigd zijn mogen uitsluitend door originele vervangstukken vervangen worden.
- **OPGELET:** alle wijzigingen op het toestel zijn verboden. Geknoei met het toestel kan leiden tot brand en zelfs tot dodelijke ongelukken voor de bediener en doet tevens de garantie vervallen.
- De fabrikant is niet verantwoordelijk voor schade aan personen of zaken ten gevolge van de niet naleving van deze instructies of wanneer het toestel op een onredelijke wijze gebruikt wordt.
- Om een gereedschap/toestel op de extra aansluiting aan te sluiten: het bruikbare maximale vermogen (2000 W) staat aangegeven op het deurtje van deze aansluiting.

- Dette apparatet er ikke beregnet til personer (inkludert barn fra 8 år og oppover) med reduserte fysiske, følelsesmessige eller mental kapasitet, eller som ikke innehar den nødvendige erfaring og kunnskap, dersom de ikke har mottatt veiledning i hvordan apparatet brukes eller dersom de ikke kontrolleres av en person som er ansvarlig for deres sikkerhet.
- Barn må kontrolleres slik at de ikke leker med apparatet.
- Emballasjedelene kan være farlige (f.eks. plastikkposer). Oppbevar dem derfor utilgjengelig for barn og dyr som ikke er bevisste egne handlinger.
- Følg det lokale regelverket for å avfallsbehandle emballasjen på riktig måte.
- Enhver bruk av apparatet som er forskjellig fra det som oppgis i denne bruksanvisningen kan være farlig, og må derfor unngås.
- FORSIKTIG: operatøren må få den riktige opplæringen for bruk av denne maskinen.
- FORSIKTIG: ved lagring av apparatet må en ta hensyn til dens vekt og den må plasseres på et stabilt, sikkert og horisontalt underlag i lukkede omgivelser uten fuktighet.
- FORSIKTIG: må ikke brukes utendørs ved lave temperaturer.
- FORSIKTIG: vend aldri ledningen mot delikate kroppsdelers som øyne, ører, munn etc – uanset om kroppsdelene tilhør personer eller dyr.
- FORSIKTIG: dersom apparatet er utstyrt med en tilleggskontakt, må en ikke overskride styrken som er merket av på kontakten (2000 W). Dersom disse forholdsreglene ikke følges, kan dette medføre brann og skade, som i verste fall også kan føre til døden for brukeren.
- FORSIKTIG: apparatet er ikke egnet for omgivelser som er beskyttet mot elektrostatisk utslipp.
- FORSIKTIG: benytt kun børstene som leveres sammen med apparatet eller de som spesifiseres i brukerveiledningen. Bruken av andre børster kan kunne redusere sikkerheten.
- FORSIKTIG: gå aldri fra apparatet mens det står på, trekk alltid støpselet ut fra kontakten, når det ikke er i bruk og oppbevar utilgjengelig for barn eller personer som ikke er bevisst om deres egne gjerninger.
- FORSIKTIG: dersom skum eller væske renner over, må en slå av apparatet med det samme.
- FORSIKTIG: dersom apparatet velter, må det rettes opp før det slås av.
- FORSIKTIG: ved bruk av teppebankeren, må en ikke overskride styrken som står merket på kontakten for tilleggsutstyr på sugeren. De må forsikre dem om at spenningen i forsyningen av det elektriske apparatet tilsvarer det som er avmerket på etiketten med tekniske data på sugeren. Dersom disse reglene ikke følges, kan dette medføre brann og skade som i verste fall kan føre til døden for brukeren.
- FORSIKTIG: tilbehørkabelen brukes bare når apparatet står i støvsugning konfigurasjon. Hvis brukeren ikke følger reglene, kan brann eller skader, og også død, oppstå.
- FORSIKTIG: dette apparatet er ikke beregnet på sugning av farlig støv. Sug ikke substanser/ glødende, brannfarlige, eksplosive eller giftige stoffer. Maksimaltemperaturen tillatt når apparatet er i bruk er 40°C / 104°F.
- Før apparatet tas i bruk må alle deler være montert på korrekt måte. I tillegg må en kontrollere at de filtrerende elementene er monterte på riktig måte og at de fungerer effektivt.
- Apparatet må brukes, monteres, repareres og transporteres på et sikkert, stabilt og horisontalt underlag.
- Kontroller at de elektriske verdier som er på motorblokken tilsvarer verdiene til nettverket som apparatet skal tilsluttes og at kontakten er kompatibel med apparatets støpselet.
- Sug ikke opp vann fra beholdere, vasker, kar, osv.
- Sug aldri opp sterke vaskemiddel fordi dette vil kunne skade apparatet.
- Sug aldri opp material som kan kunne skade de filtrerende elementene (f.eks. glassbiter, metall osv.).
- Apparatet må aldri trekkes eller løftes etter den elektriske ledningen.
- Dypp aldri apparatet i vann ved rengjøring, og vask det heller aldri med direkte vannstråler.
- Trekk alltid støpselet ut innen hvilken som helst intervention.
- Kontroller strømledningen med jevne mellomrom for å se om den er skadet, f.eks. om den er revnet eller slitt. Bytt eventuelt ut strømledningen før apparatet på nytt tas i bruk.
- Skiftet av en beskadiget kabel må bare utføres av tekniker eller av autorisert servicepersonale.
- Ved bruk av en kabelforlengelse, kontroller om denne minst har samme seksjon til strømledningen og om den ikke står i kontakt med væske eller elektrisk ledende overflater.
- Flåtekroppen hjelper til å stoppe sugningen når tanken er full med væske eller i tilfelle af vending; Kontroller regelmessig at det ikke er skader og at apparatets gang ikke har vært forhindret. Fortsett med støvsugningen eller med skiftet om nødvendig.
- Fortsett med rengjøringen av apparatets deler etter bruk; tøm tanken, rengjør filtrene grundig og rengjør overflatene ved å tørke dem med en fuktig klut før apparatet settes bort.
- Renholdet må ikke utføres av barn på 8 år og oppover uten at de får hjelp av voksne.
- Vedlikehold og reparasjoner må alltid utføres av faglært personale. De delene som eventuelt måtte skades, skal kun skiftes ut med originaldel.
- FORSIKTIG: en hvilken som helst forandring på apparatet er forbudt. Tukling med apparatet kan medføre brann og skade som i verste fall kan føre til døden for brukeren i tillegg til at garantien ikke lenger gjelder.
- Produzenten fraskriver seg ethvert ansvar for skader påført personer eller ting grunnet manglende respekt for denne bruksanvisningen eller dersom apparatet blir brukt på en uansvarlig måte.
- For å koble verktøyet/apparatet til den ekstra kontakten: maksimalt tillatt effekt (2000 W) er angitt på kontaktens deksel.

- Tätä laitetta ei ole tarkoitettu henkilöiden käytettäväksi (mukaan lukien 8-vuotiaat ja sitä vanhemmat lapset), joiden fyysisen, henkinen tai aistien suorituskyky on alentunut tai joilla ei ole riittävää kokemusta ja tietoja laitteen käytöstä poikkeuksena henkilöt, jotka on koulutettu laitteen käyttöön ja joiden toimintaa valvoo turvallisuudesta vastaava henkilö.
- Lapsia tulee valvoa, jotta he eivät leiki laitteella.
- Pakkauksen osat voivat olla vaaratekijöitä (esim. muovipussit): laita ne siten lasten tai omista toimistaan vastuunkyvyyttömien henkilöiden sekä eläimien ulottumattomiin.
- Pakkauksen hävittämisessä on noudatettava paikallisia määräyksiä.
- Muu kuin tässä oppaassa osoitettu käyttö voi aiheuttaa vaaratilanteita ja siten sitä tulee välttää.
- HUOMIO: työntekijöitä on opastettava tämän koneen käyttöön asianmukaisella tavalla.
- HUOMIO: tämä laite on varustoitava painoensa sopivalla vakaalla, tukevalla ja kallistamattomalla tasolla, suljetussa tilassa, jossa ei ole kosteutta.
- HUOMIO: ei saa käyttää ulkoilmassa alhaisissa lämpötiloissa.
- HUOMIO: älkää koskaan suunnatko imurin suuosaa ihmisten tai eläinten herkkiä ruumiinosia kohti, kuten silmät, korvat, suu jne.
- HUOMIO: jos laite on varustettu lisäpistorasialla, älä ylitä pistorasian osoittamaa tehoa (2000 W). Tämän ohjeen noudattamatta jättäminen voi aiheuttaa tulipaloja ja myös kuolemaan johtavia vahinkoja käyttäjälle.
- HUOMIO: laite ei sovellu ympäristöihin, jotka ovat suojattu elektrostaattisista purkauksista vastaan.
- HUOMIO: käytä ainoastaan harjoja, jotka on toimitettu laitteen kanssa tai jotka on määritelty käyttöohjeissa. Muiden harjojen käyttö voi vaarantaa turvallisuuden.
- HUOMIO: älkää jättäkö toiminnassa olevaa laitetta vaille huoltoa, ottakaa aina kosketin pois virtalähteestä kun ette käytä konetta; joka tapauksessa, pitäkää laite pois lasten ja sellaisten henkilöiden saatavilta, jotka eivät vastaa teostaan.
- HUOMIO: mikäli laitteesta vuotaa vaahtoa tai nestettä, sammuta se välittömästi.
- HUOMIO: mikäli laite kaatuu, suositellaan nostamaan se pystyyn ennen sen sammuttamista.
- HUOMIO: mattsuulaketta käytettäessä älä ylitä imurin apuvälineiden lisäpistorasiassa osoitettua tehoa. Varmista, että sähkölaitteen syöttöjännite vastaa imurin arvokilven osoittamaa arvoa. Tämän ohjeen noudattamatta jättäminen voi aiheuttaa tulipaloja ja myös kuolemaan johtavia vahinkoja käyttäjälle.
- HUOMIO: lisälaite-liittymää saa käyttää vain kun laite on konfi guroitu pölyn imurointiin. Näiden sääntöjen rikkominen voi aiheuttaa laitteen käyttäjälle tulipaloja ja jopa kuolemaan johtavia vaurioita.
- HUOMIO: tämä laite ei sovi vaarallisen pölyn keräämiseen. Älkää imuroiko tulsia, syttyviä, räjähtäviä, myrkyllisiä aineita/sekoitteita. Korkein sallittu käyttölämpötila on 40°C /140°F.
- Ennen käyttöä laitteen kaikki osat tulee asentaa huolellisesti ja oikein. Lisäksi tarkista, että suodattavat elementit on asennettu oikein ja että ne toimivat tehokkaasti.
- Laitteen käytön, asennuksen, korjaamisen ja kuljetuksen aikana sitä on pidettävä vakaalla, tukevalla ja kallistamattomalla tasolla.
- Varmistakaa että moottoriosassa ilmaistut sähköarvot vastaavat sen sähköverkon arvoja johon aiotte liittää koneen, sekä että käyttämänne pistorasia on sopiva koneen pistokkeelle.
- Älä imuroi vettä astioista, lavuaareista, ammeista, jne.
- Älä imuroi voimakkaita pesuaineita, koska ne voivat vahingoittaa laitetta.
- Älä imuroi materiaaleja, jotka voivat vahingoittaa suodattavia elementtejä (esim. lasinpaloja, metallia, jne).
- Älä koskaan vedä tai nosta laitetta sähköjohdosta.
- Älä upota laitetta veteen sen puhdistamiseksi äläkä pese sitä vesisuuhkulla.
- Ottakaa aina pistoke pois sähköverkosta ennen minkä tahansa toimenpiteen tai korjauksen suorittamista.
- Tarkista säännöllisesti syöttöjohto vaurioiden kuten halkeamien tai vanhenemisen havaitsemiseksi. Vaihda vaurioitunut johto ennen kuin käytät laitetta uudelleen.
- Rikkoontuneen kaapelin voi vaihtaa vain teknisen huollon henkilökunta tai asiantunteva valtuutettu henkilö.
- Jos käytätte jatkojohtoja, varmistakaa että niillä on sama läpileikkaus kun syöttökaapelilla ja että ne eivät pääse kosketuksiin nesteiden tai sähköä johtavien pintojen kanssa.
- Kohon tehtävä on pysäyttää imu kun säilytysastia on täynnä tai jos se kaatuu; tarkistakaa säännöllisesti että siinä ei ole vikoja ja että sen kulku ei ole tukossa. Puhdistakaa tai vaihtakaa se tarpeen mukaan.
- Puhdistakaa laitteen kaikki osat käytön jälkeen; tyhjentäkää säiliöt, puhdista suodattimet huolellisesti ja puhdistakaa ulkoiset osat kostealla pyyhkeellä ennen laitteen säilyttämistä.
- Puhdistusta ei saa antaa 8-vuotiaiden tai sitä vanhempien lasten suorittavaksi ilman valvontaa.
- Huolto ja korjaukset tulee antaa tehtäväksi aina erikoistuneelle henkilöstölle; mahdollisesti vaurioituneet osat tulee korvata ainoastaan alkuperäisillä varaosilla.
- HUOMIO: on kielletty suorittamasta mitään muutoksia laitteeseen. Laitteen luvaton käsittely voi aiheuttaa tulipaloja tai jopa kuolemaan johtavia vahinkoja takuun laukeamisen lisäksi.
- Valmistaja kieltäytyy kaikesta vastuusta sekä henkilö- että esinevahingoissa, jotka ovat seurausta näiden ohjeiden noudattamatta jättämisestä tai jos laitetta käytetään sopimattomalla tavalla.
- Työkalan/laitteen liittäminen lisäpistorasiaan: käytettävä maksimiteho (2000 W) on osoitettu itse pistorasian luukussa

- Denna apparat är inte avsedd att användas av personer (inklusive barn fr.o.m. 8 år) med nedsatt fysisk, psykisk eller sensorisk förmåga eller av personer som saknar erforderliga kunskaper och erfarenhet om inte han först får instruktioner om användningen och använder apparaten under översyn av en säkerhetsansvarig person.
- Barn bör endast få använda apparaten under översyn av en vuxen person för att säkerställa att apparaten inte används som en leksak.
- Förpackningskomponenterna kan vara farliga (till exempel plastpåsar): de bör förvaras utom räckhåll för barn och personer eller djur som inte är medvetna om sina egna handlingar.
- Följ lokala lagstiftningar för ett korrekt bortskaffande av emballaget.
- Om apparaten inte användas till de i instruktionerna avsedda ändamål, kan det leda till faror. Därför bör detta undvikas.
- **VARNING:** operatörerna måste vara utbildade för att använda den här maskinen.
- **VARNING:** den här apparaten ska lagras på en stabil, säker och rak yta med tanke på dess vikt och endast på en stängd och fuktfri plats.
- **VARNING:** använd inte utomhus i låga temperaturer.
- **VARNING:** rikta aldrig munstycket mot delikata kroppsdelar, såsom ögon, ören, mun o.s.v., oavsett om de tillhör personer eller djur.
- **VARNING:** apparaten är utrustad med en extra stickkontakt, använd alltid spänning som inte överskrider den på stickkontakten angivna spänningen (2000 W). Detta är för att undvika brand och skador och även dödsfall.
- **VARNING:** apparaten är inte avsedd för användning i område skyddade mot elektrostatiska urladdningar.
- **VARNING:** använd alltid de med dammsugaren levererade borstar eller de borstar angivna i bruksanvisningen. Användningen av andra borstar kan minimera säkerheten.
- **VARNING:** lämna aldrig apparaten utan tillsyn när den är igång, dra alltid stickproppen ut från vägguttaget när apparaten inte är i användning och förvara utom räckhåll för barn eller personer som inte är medvetna om sina egna handlingar.
- **VARNING:** vid utsläpp av skum eller vätska, stäng av apparaten omedelbart.
- **VARNING:** vid tippning, lyft apparaten upp innan avstängning.
- **VARNING:** när mattborsten användas, överskrid inte spänningen angiven på tillbehörets stickkontakt. Se till att inmatningsspänningen till den elektriska apparaten motsvarar denna angiven på etiketten till dammsugarens tekniska data.
- Om dessa anvisningar inte följs, kan detta leda till brand och dödsfall.
- **VARNING:** den extra stickkontakten får endast användas då apparaten är i dammsugningsfunktion. Om dessa anvisningar inte följs, kan detta leda till brand och kan utgöra dödsfara till användaren.
- **VARNING:** denna apparat är inte avsedd att suga upp farligt damm. Dammsugaren får inte suga upp ämnen som är toxiska, explosiva, brännfarliga eller glödande. Den maximala temperaturen tillåten under användningen är 40°C/104°F.
- Varje del till apparaten måste vara installerad korrekt innan användningen.
Se till att alla filterkomponenter är korrekt och duktigt monterade.
- Apparaten ska användas, monteras, repareras och transporteras på en stabil, säker och rak yta.
- Se till att värden angivna på motorblocken motsvarar värden till nätverket som Ni ansluter apparaten till och att vägguttaget är kompatibel med stockkontakten.
- Använd inte dammsugaren till att suga upp vatten ur behållare, vaskar, bassänger, osv.
- Använd inte dammsugaren till att suga upp aggressiva rengöringsmedel därför att dem kan skada apparaten.
- Använd inte dammsugaren till att suga upp ämnen som kan skada filterelementerna (såsom glas, metall osv.).
- Dra eller lyft aldrig apparaten med hjälp av nätsladden.
- Sänk aldrig ned apparaten i vatten och använd aldrig vattenström till att rengöra den.
- Dra alltid ut stickkontakten ur eluttaget innan vad som helst operation.
- Kontrollera regelbundet nätsladden med avseende på skador, sprickor eller åldrande.
Byt ut kabeln innan Ni fortsätter med apparatens användning.
- En skadad kabels skifte får endast utföras av tillverkaren eller av en auktoriserad fackman.
- Vid användning av en förlängningskabel, se till att den är kompatibel med nätsladden och att den inte står i kontakt med vätskor eller elektriskt ledande ytor.
- Tanken upphör sin funktion när cylindern är fylld med vätskor eller vid tippning.
Kontrollera regelbundet med avseende på skador och på att dess funktion inte är förhindrad. Rengör eller byt ut vid behov.
- Rengör varje del till apparaten efter användning, rengör filtren noggrant och torka av ytorna med en fuktig trasa innan du ställer undan apparaten.
- Rengöringen får inte utföras av barn fr.o.m. 8 år förutom om de övervakas.
- Auktoriserad personal bör alltid utföra underhåll och reparation; skadade delar bör bytas ut med originalreservdelar.
- **VARNING:** det är absolut förbjudet att utföra ingrepp i apparaten.
Otillåtna ingrepp kan leda till brand och skador och även död och de leder till att produktens garanti förfaller.
- Tillverkaren fransäger sig allt ansvar för skador på personer eller ämne försakade av användning som inte är i enlighet med denna bruksanvisning eller av olämplig användning.
- För anslutning av ett redskap/en apparat till det extra uttaget: den maximala användbara effekten (2000 W) anges på själva uttagets lucka.

- Apparatet må ikke bruges af personer (deri omfattet børn på 8 år og derover) med nedsat fysisk, sensorisk eller psykisk funktionsevne.
 - Samtidig må apparatet ikke bruges af personer uden erfaring eller kendskab til apparatet, med mindre de har fået præcise instruktioner og er under opsyn af en person som har ansvaret for deres sikkerhed.
 - Børn skal være under opsyn for at sikre, at de ikke leger med apparatet.
 - Emballagens komponenter kan være farlige (f.eks. plastikposen). Hold dem derfor uden for børns, dyrs og andre uansvarlige personers rækkevidde
 - Følg de gældende lokale love med hensyn til bortkastning af emballagen.
 - Enhver brug, som ikke er beskrevet i brugermanualen, kan være farlig og bør derfor undgås.
 - PAS PA: operatørerne skal være passende instrueret til betjening af denne maskine.
 - PAS PA: dette apparat skal opmagasineres på en passende måde med henblik på dets vægt på et stabilt og sikkert og ikke hældende plan, og kun i lukkede og fugtfri rum.
 - PAS PA: brug ikke apparatet uendørs ved lave temperatur.
 - PAS PA: reit aldrig ledningen mot delikate kropsele som øjne, ører, mund osv - uanset om kropsdelen hører till personer eller dyr.
 - PAS PA: hvis apparatet har et ekstra stik må styrken angivet på stikket ikke overskrides: det kan føre til brand og selv dødelige skader på personen som bruger apparatet (2000 W).
 - PAS PA: apparatet er ikke egnet til rum som er beskyttet mod elektrostatiske udladninger.
 - PAS PA: brug kun børster som er leveret med apparatet eller som er angivet i brugermanualen. Brugen af andre børster kan være farlig.
 - PAS PA: forlad aldrig apparatet uden opsyn, når det er tændt, tag stikket altid av stikkontakten, når det ikke er i brug og opbevar utilgængelig for børn eller personer som ikke er bevist om deres egne gerninger.
 - PAS PA: sluk for apparatet hvis der løber skum eller væske ud.
 - PAS PA: hvis apparatet vælter skal det rejses før det slukkes.
 - PAS PA: når tæppebankeren benyttes må styrken ikke overstige styrken som er angivet på apparatets stik til el-tilbehør.
Tæk at el-værktøjets spænding svarer til spændingen som er angivet på apparatet.
Hvis disse regler ikke overholdes kan det føre til brand eller selv dødelige skader på personen som bruger apparatet.
 - PAS PA: extra tilbehørkabel bruges bare når apparatet er i støvsugning konfiguration.
Hvis brugeren ikke følger reglerne, kan brand eller skade, og også død, opstå.
 - PAS PA: dette apparat er ikke egnet til sugning af farlig støv.
Sug ikke substanser/ glødende, brændbare, eksplosive eller giftige stoffer.
Maksimaltemperaturen tilladen når apparatet er i brug er 40°C / 104°F.
 - Før apparatet tages i brug, skal alle dele monteres korrekt.
- Tæk at filterne er påmonteret og fungerer korrekt.
- Apparatet skal anvendes, monteres og transporteres på et stabilt og sikkert ikke hældende plan.
 - Kontrollér at de elektriske værdier som er på motorblokens indikator svarer til værdierne til netværket som apparatet skal sluttes til og at stikkontakten passer sammen med apparatets stikk.
 - Sug ikke vand op fra beholdere, håndvaske, badekar osv.
 - Sug aldrig aggressive rensedmidler op: de kan beskadige apparatet.
 - Sug aldrig genstande op som kan beskadige filterne (f.eks. glasstykker, metal osv.).
 - Træk eller løft aldrig apparatet ved at hive i ledningen.
 - Kom aldrig apparatet i vand under rengøringen, og anvend aldrig vandstråler.
 - Tag stikket altid væk innen hvad som helst intervention.
 - Kontrollér regelmæssigt forsyningskablet for sprækker eller tegn på slitage.
Udskift forsyningskablet før det bruges igen.
 - Udskiftningen til en beskadiget kabel får bare udføres af tekniker eller af autoriseret reparatør.
 - Under brug af en kabelforlængelse, kontrollér at den mindst har samme sektion til strømledningen og at den ikke står i kontakt med væsker eller elektrisk ledende flader.
 - Flådkroppen tjener for at stoppe sugningen når tanken er fuld med væske eller i tilfælde av vending.
Kontrollér jævnlig om det ikke er skader og om apparatets gang ikke har været forhindert.
Fortsætt med støvsugningen eller med udskiftningen om nødvendigt.
 - Fortsætt med rengøringen af apparatets hver del efter brug; tøm tanken, rens filterne grundigt og rengør fladerne ved at tørre dem af med en fugtig klud tør apparatet sættes på plads.
 - Rengøringen må ikke foretages af børn på 8 år og derover uden opsyn.
 - Vedligeholdelse og reparation skal altid udføres af fagfolk.
Eventuelle ødelagte dele må kun erstattes af originale reservedele.
 - PAS PA: det er forbudt at fingerere ved apparatet: det kan føre til brand eller selv dødelige personskader og forfald af garantien.
 - Fabrikanten frasier sig ethvert ansvar for skader på personer eller ting som følge af manglende overholdelse af disse instrukser eller u hensigtsmæssig brug af apparatet.
 - For tilslutning af et redskab/apparat til det ekstra stik: den maksimalt brugbare effekt (W) er angivet på stikkets dæksel.

- Αυτή η συσκευή δεν προορίζεται για χρήση από άτομα (συμπεριλαμβανομένων παιδιών από 8 χρόνων και άνω) με μειωμένες φυσικές, αντιληπτικές ή διανοητικές ικανότητες ή χωρίς εμπειρία και γνώση, εκτός κι αν έχουν λάβει οδηγίες σχετικά με τη χρήση της συσκευής και ελέγχονται από ένα υπεύθυνο άτομο για την ασφάλειά τους.
- Τα παιδιά θα πρέπει να ελέγχονται ούτως ώστε να είναι σίγουρο ότι δεν παίζουν με τη συσκευή.
- Τα μέρη της συσκευασίας μπορούν να αποτελέσουν δυνητικούς κινδύνους (π.χ. πλαστική σακούλα): επομένως τα εγκαθιστάτε μακριά από τα παιδιά και από άλλα πρόσωπα ή ζώα τα οποία δεν έχουν επίγνωση των πράξεών τους.
- Για την ορθή απόρριψη της συσκευασίας ακολουθείται τις τοπικές νομοθεσίες.
- Οποιαδήποτε χρήση είναι διαφορετική από εκείνη που είναι ενδεδειγμένη στο παρόν εγχειρίδιο μπορεί να αποτελέσει ένα κίνδυνο, συνεπώς πρέπει να αποφεύγεται.
- ΠΡΟΣΟΧΗ: Οι υπεύθυνοι χειριστές πρέπει να είναι επαρκώς καταρτισμένοι για τη χρήση αυτής της μηχανής.
- ΠΡΟΣΟΧΗ: αυτή η συσκευή πρέπει να είναι αποθηκευμένη έχοντας υπόψη το βάρος της σε μια σταθερή επιφάνεια, σίγουρα και μη εκκλιμένη· μόνο σε κλειστούς χώρους και χωρίς υγρασία.
- ΠΡΟΣΟΧΗ: Να μη χρησιμοποιείται σε ανοιχτό χώρο σε συνθήκες χαμηλής θερμοκρασίας.
- ΠΡΟΣΟΧΗ: Μην κατευθείνε ποτέ το στόμιο εισρόφησης προς ευαίσθητα μέρη του σώματος – ανθρώπων ή ζώων – όπως μάτια, αυτιά, στόμα, κτλ.
- ΠΡΟΣΟΧΗ: αν η συσκευή είναι εξοπλισμένη με μία συμπληρωματική πρίζα, μην ξεπερνάτε την ισχύ που αναφέρεται στη πρίζα (2000 W). Η μη τήρηση αυτού του κανόνα μπορεί να προκαλέσει πυρκαγιές και ζημιές ακόμη και θανατηφόρες στον χρήστη.
- ΠΡΟΣΟΧΗ: η συσκευή δεν είναι κατάλληλη για χώρους που προστατεύονται από τις ηλεκτροστατικές εκφορτώσεις.
- ΠΡΟΣΟΧΗ: χρησιμοποιείτε μόνο τις παρεχόμενες με τη συσκευή βουρτσές ή εκείνες που καθορίζονται στο εγχειρίδιο οδηγιών. Η χρήση άλλων βουρτσών μπορεί να θέσει σε κίνδυνο την ασφάλεια.
- ΠΡΟΣΟΧΗ: Μην αφιχνίζετε τη συσκευή σε λειτουργία αψύλακτη, να την αποσυνδέετε πάντα από την παροχή ρεύματος όταν δεν τη χρησιμοποιείτε και σε κάθε περίπτωση κρατείστε την μακριά από παιδιά ή άτομα χωρίς συνείδηση των πράξεών τους.
- ΠΡΟΣΟΧΗ: στη περίπτωση διαφυγής αφρού ή υγρού τη σβήνετε αμέσως.
- ΠΡΟΣΟΧΗ: στη περίπτωση ανατροπής συνιστάται να ανασκηφνετε τη συσκευή πριν τη σβήσετε.
- ΠΡΟΣΟΧΗ: όταν χρησιμοποιείτε το εξάρτημα για το κτύπημα των ταπιτών, μη ξεπερνάτε την ισχύ που αναφέρεται επάνω στη συμπληρωματική πρίζα εξαρτημάτων του απορροφητήρα. Βεβαιώνετε ότι η τάση τροφοδοσίας του ηλεκτρικού εργαλείου αντιστοιχεί σε όσα αναφέρονται στην ετικέτα τεχνικών στοιχείων του απορροφητήρα. Η παράλειψη τήρησης αυτών των κανόνων μπορεί να προκαλέσει πυρκαγιές και ζημιές ακόμη και θανατηφόρες στο χρήστη.
- ΠΡΟΣΟΧΗ: η συμπληρωματική πρίζα εξαρτημάτων χρησιμοποιείται αποκλειστικά όταν η συσκευή είναι σε λειτουργία εισρόφησης σκόνης. Η μη τήρηση αυτών των προδιαγραφών μπορεί να προκαλέσει ατυχήματα έως και θανατηφόρα για τον χρήστη.
- ΠΡΟΣΟΧΗ: Αυτή η συσκευή είναι ακατάλληλη για εισρόφηση επιβλαβούς για τον χρήστη σκόνης. Μην τη χρησιμοποιείτε σε πυρακτωμένες, εύφλεκτες, εκρηκτικές ή τοξικές ουσίες ή μέγιστα. Η μέγιστη θερμοκρασία χρήσης είναι 40°C / 104°F.
- Πριν χρησιμοποιηθεί η συσκευή πρέπει να συναρμολογηθούν σωστά όλα της τα μέρη. Επιπλέον πρέπει να γίνει έλεγχος για να επιβεβαιωθεί ότι τα στοιχεία φίλτρισματος είναι σωστά συναρμολογημένα και αποδοτικά.
- Η συσκευή πρέπει να χρησιμοποιείται, να συναρμολογείται, να επισκευάζεται και να μεταφέρεται σε μια σταθερή επιφάνεια, σίγουρα και μη εκκλιμένη.
- Βεβαιωθείτε πως οι ηλεκτρικές τιμές αναγραφόμενες στο τμήμα του κινητήρα ανταποκρίνονται σ' αυτές του δικτύου στο οποίο πρόκειται να συνδέσετε τη συσκευή και πως η πρίζα είναι κατάλληλη.
- Μην απορροφάτε νερό από δοχεία, νεροχύτες, λεκάνες, κλπ.
- Μην απορροφάτε επιθετικά απορρυπαντικά γιατί θα μπορούσαν να καταστρέψουν τη συσκευή.
- Μην απορροφάτε υλικά που μπορούν να χαλάσουν τα στοιχεία φίλτρισματος (π.χ. κομμάτια γυαλιού, μέταλλο κλπ.).
- Μην τραβάτε ποτέ ή σηκώνετε τη συσκευή χρησιμοποιώντας το ηλεκτρικό καλώδιο.
- Μην βυθίζετε τη συσκευή στο νερό για το καθαρίσμα και μη τη πλένετε με εκτόξευση νερού.
- Αποσυνδέστε πάντα τη συσκευή από την παροχή ρεύματος πριν πραγματοποιήσετε οποιαδήποτε είδους παρέμβαση.
- Ελέγχετε συστηματικά το καλώδιο τροφοδοσίας αναζητώντας ζημιές, όπως σκασιματα ή παλαίωση. Αντικαθιστάτε το καλώδιο πριν το ξαναχρησιμοποιήσετε.
- Η αντικατάσταση του κατεστραμένου καλωδίου πρέπει να γίνεται από την υπηρεσία της τεχνικής βοήθειας είτε από προσωπικό πλήρως εξουσιοδοτημένο με αναγνωρισμένους τίτλους.
- Χρησιμοποιώντας ηλεκτρικές προεκτάσεις, σιγουρευτείτε πως αυτές έχουν τουλάχιστον την ίδια τομή του καλωδίου παροχής και πως δεν έρχονται σε επαφή με υγρά ή επιφάνειες αγωγού.
- Το φλοπέρ έχει τη λειτουργία να διακόπτει την εισρόφηση όταν ο βραχίονας είναι γεμάτος υγρό ή σε περίπτωση ανατροπής. Ελέγχετε τακτικά πως δεν παρουσιάζει βλάβες και πως δεν παρεμποδίζεται η πορεία του. Προχωρήστε στον καθαρισμό του ή στην αντικατάστασή του όταν αυτό είναι απαραίτητο.
- Προβείτε στον καθαρισμό κάθε τμήματος της συσκευής μετά τη χρήση. Αδειάστε τις δεξαμενές, καθαρίστε σχολαστικά τα φίλτρα και περάστε τις επιφάνειες με ένα υγρό ύφασμα πριν τις επανασταθεθείτε.
- Η καθαριότητα της δεν πρέπει να γίνεται από παιδιά 8 ετών και άνω αν δεν παρακολουθούνται.
- Οι συντηρήσεις και οι επισκευές πρέπει να εκτελούνται πάντα από εξειδικευμένο προσωπικό και τα μέρη που ίσως χαλάσουν πρέπει να αντικατασταθούν μόνο με αυθεντικά ανταλλακτικά.
- ΠΡΟΣΟΧΗ: απαγορεύεται οποιαδήποτε τροποποίηση στη συσκευή. Η παραβίαση μπορεί να προκαλέσει, πυρκαγιές, ζημιές ακόμη και θανατηφόρες στον χρήστη και την ακώρευση της εγγύησης.
- Ο κατασκευαστής δεν φέρει καμία ευθύνη για ζημιές που προκλήθηκαν σε πρόσωπα ή πράγματα μετά την έλλειψη τήρησης αυτών των οδηγιών ή αν η συσκευή χρησιμοποιείται με τρόπο παράλογο.
- Για τη σύνδεση ενός εργαλείου/συσκευής στη συμπληρωματική υποδοχή: η μέγιστη ισχύς χρήσης (W) υποδεικνύεται στην πόρτα της ίδιας της υποδοχής.

- Este aparelho não deve ser usado por pessoas (incluindo crianças com 8 ou mais anos de idade) com reduzidas capacidades físicas, sensoriais ou mentais, ou sem experiência ou conhecimento, a menos que tenham recebido instruções relativas ao uso do aparelho e sejam controladas por um responsável pela segurança.
- As crianças devem ser controladas de forma que não brinquem com o aparelho.
- Os componentes da embalagem podem apresentar um perigo potencial (ex: saco de plástico): logo colocar longe do alcance das crianças e de outras pessoas ou animais não conscientes das próprias acções.
- Para o descarte adequado das embalagens siga as leis locais.
- Qualquer utilização diferente daqueles indicados neste manual pode constituir um perigo, logo deve ser evitado.
- **ATENÇÃO:** os operadores devem ser adequadamente instruídos no uso desta máquina.
- **ATENÇÃO:** este aparelho deve ser armazenado tendo em conta seu peso em um plano estável, seguro e não inclinado apenas em ambientes fechados e secos.
- **ATENÇÃO:** não usar ao ar livre em condições de baixas temperaturas.
- **ATENÇÃO:** não direccionar o orifício de aspiração a partes delicadas do corpo - de pessoas ou animais - como olhos, orelhas, boca, etc.
- **ATENÇÃO:** se o aparelho vem com uma tomada suplementar, não superar a potencia indicada na tomada (2000 W). Não observar estas regra pode causar incêndios e danos mortais ao usuário.
- **ATENÇÃO:** o aparelho não deve ser usado em ambiente protegidos contra as descargas electrostáticas.
- **ATENÇÃO:** usar somente as escovas fornecidas com o aparelho ou aquelas especificadas no manual de instruções. O uso de outras escovas pode comprometer a segurança.
- **ATENÇÃO:** não abandonar o aparelho em funcionamento, retirar sempre o plugue da corrente elétrica após o desligamento e mantê-lo sempre longe do alcance de crianças ou de pessoas não conscientes dos próprios atos.
- **ATENÇÃO:** no caso de fuga de espuma ou líquido desligar imediatamente.
- **ATENÇÃO:** em caso de capotamento, recomenda-se a levanta-la antes de desligar o motor.
- **ATENÇÃO:** quando se utiliza o batedor de tapetes, não superar a potência indicada na tomada acessórios suplementares do aspirador. Garantir que a tensão de alimentação do utensílio eléctrico corresponda a indicada na etiqueta dos dados técnicos do aspirador. Não observar estas regras pode causar incêndios e danos mortais ao usuário.
- **ATENÇÃO:** a tomada acessórios suplementar deve ser utilizada exclusivamente quando o aparelho é configurado para aspiração de pó. Não observar essas regras pode causar incêndios e danos possivelmente mortais ao usuário.
- **ATENÇÃO:** esse aparelho não é adequado para aspirar pó de natureza perigosa. Não aspirar substâncias/ misturas incandescentes, inflamáveis, explosivas ou tóxicas. A temperatura máxima durante o uso é 40°C / 104°F.
- Antes de ser utilizado o aparelho deve ser montado correctamente. Além disso verificar que os elementos filtrantes (por ex. saco de papel, cartucho filtro etc.) estejam correctamente montados e sejam eficientes.
- O aparelho deve ser utilizado, montado, reparado e transportado em um piso estável e seguro não inclinado.
- Certificar-se que os valores indicados no motor (na placa de dados técnicos) correspondem aos da rede à qual se pretende conectar o aparelho e que a tomada seja compatível com o plugue do aparelho.
- Não aspirar água de recipientes, pias, banheiras, etc.
- Não aspirar detergentes agressivos porque podem danificar o aparelho.
- Não aspirar materiais que podem danificar os elementos filtrantes (ex: pedaços de vidro, metais, etc.).
- Nunca puxar ou levantar o aparelho puxando-o pelo cabo eléctrico.
- Não imergir o aparelho na água para a limpeza, nem lavá-lo com jactos de água.
- Sempre remover o plugue da tomada antes de efetuar qualquer tipo de intervenção.
- Controlar regularmente o cabo de alimentação procurando danos, como gretas ou o envelhecimento. Substituir o cabo antes de usar mais vezes.
- A substituição do cabo danificado deve ser efetuada por um serviço de assistência técnica ou por pessoal competente autorizado com qualificação reconhecida.
- Utilizando extensões elétricas, assegurar-se que estas sejam compatíveis com o cabo de alimentação e que não entrem em contato com líquidos ou superfícies condutoras.
- A esfera flutuante tem a função de interromper a aspiração quando o barril estiver cheio de líquido ou em caso esse seja derrubado; verificar regularmente que não apresente danos e que não tenha sua mobilidade impedida. Efetuar a limpeza ou substituição sempre que for necessário.
- Efetuar a limpeza de todas as partes do aparelho após o uso; esvaziar os tanques, limpar cuidadosamente los filtros e passar um pano úmido sobre a superfície antes de armazená-lo.
- A limpeza não deve ser feita por crianças de 8 anos ou mais se não forem supervisionadas.
- Manutenção e reparações devem ser feitas somente por pessoal especializado; as partes eventualmente quebradas devem ser substituídas somente com peças originais.
- **ATENÇÃO:** é proibida qualquer modificação no aparelho. A modificação pode causar incêndios, danos mesmo mortais ao usuário além de terminar a garantia.
- O fabricante declina toda e qualquer responsabilidade por danos causados a pessoas ou coisas quando não se respeitam estas instruções ou se o aparelho é usado de forma irracional.
- Para a ligação de um aparelho à tomada suplementar: a potência máxima utilizável (W) está indicada na porta da própria tomada.

- Tento přístroj není určený pro použití osobami (včetně dětí od 8 let) se sníženými fyzickými, smyslovými nebo duševními schopnostmi, bez zkušenosti a znalosti, pokud neobdržely instrukce ohledně použití přístroje a nejsou kontrolovány osobou odpovědnou za jejich bezpečnost.
 - Děti musí být pod dozorem, aby si nehrály s přístrojem.
 - Části obalu mohou představovat zdroje potenciálního nebezpečí (např. plastický sáček): uložte je proto mimo dosah dětí a jiných osob či zvířat, které si neuvědomují dosah vlastních činů.
 - Pro správnou likvidaci obalu se řiďte místními zákony.
 - Použití, které není popsáno v této příručce, může představovat nebezpečí, proto je třeba mu zamezit.
 - POZOR: operátoři musí být adekvátně seznámeni s používáním tohoto přístroje.
 - POZOR: toto zařízení se musí skladovat vzhledem k jeho hmotnosti na stabilní a bezpečně ploše bez sklonu, pouze v uzavřených prostorách bez vlhkosti.
 - POZOR: nepoužívat v otevřených prostorech pokud je okolní teplota nízká.
 - POZOR: nemířít nikdy hubici odsavače proti citlivým oblastem těla - proti osobám a zvířatům - jako jsou oči, uši, ústa, apod.
 - POZOR: pokud je zařízení opatřeno přídatnou zásuvkou, nepřekračujte výkon uvedený na zásuvce (2000 W). Pokud nejsou dodrženy tyto pokyny, hrozí nebezpečí požáru nebo úrazů uživatele, které mohou být i smrtelné.
 - POZOR: přístroj není vhodný pro prostředí chráněné proti elektrostatickým výbojům.
 - POZOR: používejte pouze kartáče dodané s přístrojem nebo ty, které jsou určeny v příručce s instrukcemi.
 - Použití jiných kartáčů by mohlo ohrozit bezpečnost.
 - POZOR: nenechat nikdy zapnutý přístroj bez dohledu. V případě, že přístroj není používán, odpojit z elektrického proudu a v každém případě musí být uschován z dosahu dětí a neschopných osob.
 - POZOR: v případě úniku kapaliny nebo pěny okamžitě přístroj vypněte.
 - POZOR: v případě převrácení doporučujeme před vypnutím přístroj zvednout.
 - POZOR: pokud používáte klepač koberců, dbejte na to, aby nebyl překročen výkon uvedený na zásuvce přídatného příslušenství vysavače.
 - Zkontrolujte, zda napájecí napětí přístroje odpovídá údajům uvedeným na identifikačním štítku vysavače. Pokud nejsou dodrženy tyto pokyny, hrozí nebezpečí požáru nebo úrazů uživatele, které mohou být i smrtelné.
 - POZOR: doplňková pomocná zásuvka musí být používána pouze v případě, že přístroj je nastaven pro odsávání prachu. Nedodržení těchto zásad může být zapříčiněn požár a osoba, která používá přístroj si může zapříčinít i smrtelné zranění.
 - POZOR: tento přístroj není vhodný k odsávání nebezpečných prachů. Nepoužívat k odsávání rozžhavených, zápalných, výbušných a toxických látek/směsí. Doporučená maximální teplota k použití je 40°C / 104°F.
 - Před použitím musí být přístroj kompletně a správně smontovaný.
- Zkontrolujte také, zda jsou správně namontované filtrační prvky a zda jsou tyto prvky účinné.
 - Zařízení musí být používáno, instalováno, skladováno a dopravováno na stabilní a bezpečně ploše bez sklonu.
 - Ujistit se, že elektrické hodnoty uvedené na bloku motoru odpovídají hodnotám sítě, ke které chceme připojit zařízení a zkontrolovat, že zásuvka je konformní se zástrčkou přístroje.
 - Nevysávejte vodu z nádob, umývadel, van, nádrží apod.
 - Nevysávejte agresivní mycí prostředky, mohly by poškodit přístroj.
 - Nevysávejte předměty, které by mohly poškodit filtrační prvky (například kusy skla, kovu apod).
 - Nikdy nepoužívejte síťový kabel k tahání nebo zvedání přístroje.
 - Neponořujte přístroj do vody určené k čištění a neumývejte ho proudem vody.
 - V případě jakéhokoliv zásahu odpojit vždy zástrčku ze zásuvky.
 - Pravidelně kontrolujte síťový kabel, zda není poškozený, popraskaný nebo opotřebovaný. Pokud je kabel poškozen, vyměňte ho.
 - Výměna poškozeného elektrického kablu musí být vždy provedena v servisním technickém středisku nebo osobami kvalifikovanými a autorizovanými pro tento typ zásahů.
 - Jestliže používáte prodlužovací šňůru, přesvědčte se, že má stejný průměr jako přípojka. Zkontrolujte, že šňůra není v kontaktu s tekutinami nebo vodivými povrchy.
 - Je vybaven plovákem, který přeruší odsávání v případě, že je plná nádrž nebo v případě, že se převrátí; zkontrolovat pravidelně, že není poškozená a zabránit předem prokluzu. Příklad k očištění a v případě potřeby k výměně.
 - Po každém použití očistit veškeré části zařízení, vyprázdnit nádrže, důkladně vyčistěte filtry a před uschováním omýt vlhkým hadrem všechny části.
 - Čištění nesmí vykonávat děti od 8 let bez dozoru.
 - Údržbu a opravy musí provádět pouze odborný personál; případně poškozené komponenty musí být nahrazeny pouze originálními náhradními díly.
 - POZOR: je zakázána jakákoliv úprava přístroje. Úprava přístroje může způsobit kromě vypršení záruční lhůty požáru nebo úrazy uživatele, které mohou být i smrtelné.
 - Výrobce odmítá nést odpovědnost za škody na zdraví osob nebo na věcech způsobené nedodržením těchto instrukcí, nebo pokud byl přístroj použit nevhodným způsobem.
 - Pro připojení nástroje/přístroje k zařízení do dodatečné zásuvky: maximální přípustný výkon (W) je uveden na dvířkách samotné zásuvky.

- See seade ei ole mõeldud kasutamiseks inimeste (sealhulgas alates 8-aastased lapsed) poolt, kes on vähenenud füüsiliste, sensoorsete või vaimsete võimetega või kellel puudub kogemus ja teadmised seadme tööst, välja arvatud juhul, kui nad saavad juhiseid seadme kasutamiseks ning nende tegevust juhib nende turvalisuse eest vastutav isik.
- Lapsi tuleb kontrollida, et nad seadmega ei mängiks.
- Pakkematerjali detailid võivad kätkeada endas võimalikke ohte (nagu näiteks plastikkotid): need tuleb hoida eemal laste, kui ka loomade ja oma tegevusest mitteteadlike inimeste haardeulatusest.
- Pakendi nõuetekohaseks kõrvaldamiseks järgige riigisiseseid õigusakte.
- Igasugune kasutamine, mis erineb käesolevas juhendis toodust, võib endas kätkeada ohtu ning seega tuleks seda vältida.
- **TÄHELEPANU!** Seadme kasutajad peavad olema vastavalt instrueeritud.
- **TÄHELEPANU!** Kõnealust seadet tuleb hoida üksnes kuivas siseruumis tasasel ja kindlal pinnal otseasendis, arvestades seadme kaalu.
- **TÄHELEPANU!** Mitte kasutada välitingimustes madalatel temperatuuridel.
- **TÄHELEPANU!** Ärge suunake imiava kunagi inimeste või loomade ornade kehaosade (silmad, kõrvad, suu jne) poole.
- **TÄHELEPANU!** Kui seade on varustatud lisapistikuga, ärge ületage pistikul märgitud voolutugevust (2000 W). Selle juhise mittetäitmine võib põhjustada tulekahjusid ja kahjustusi, mis võivad kasutajale isegi eluohtlikud olla.
- **TÄHELEPANU!** Seade ei sobi kasutamiseks aladel, mis on kaitstud elektrostaatilise maanduse eest.
- **TÄHELEPANU!** Kasutage ainult seadmega kaasasolevaid või kasutusjuhendis näidatud harjasid. Muude harjade kasutamine võib teie ohutuse kaalule panna.
- **TÄHELEPANU!** Ärge jätke töötavat aparaati järelevalveta. Kui te seda ei kasuta, võtke pistik alati pesast välja ning hoidke aparaati alati lastele või oma tegevuse eest mitte vastutavatele isikutele kättesaamatus kohas.
- **TÄHELEPANU!** Vahu või vedeliku eraldumisel lülitage seade koheselt välja.
- **TÄHELEPANU!** ümberkukkumise korral tõstke seade enne väljalülitamist üles.
- **TÄHELEPANU!** Vaibapuhastaja kasutamisel ei tohi ületada aspiraatoriga kaasasoleval lisapistikul märgitud voolutugevust. Kindlustage, et elektririista toitepinge vastab aspiraatori tehnilise info lipikul toodule. Nende juhiste mittetäitmine võib põhjustada tulekahjusid ja kasutajale eluohtlikke vigastusi tekitada.
- **TÄHELEPANU!** Lisaseadmete pistikupesa tohib kasutada ainult siis, kui aparaat on pandud tolmuimeemiseadistusele. Nende reeglite rikkumine võib põhjustada tulekahju ja kasutajat lausa surmavalt vigastada.
- **TÄHELEPANU!** See aparaat ei sobi ohtliku tolmu kogumiseks. Ärge imege sellega hõõguvaid, kergesti süttivaid, plahvatusohtlikke ega mürgiseid aineid/segusid. Suurim lubatud kasutustemperatuur on 40 °C / 104 °F.
- Iga seadme osa tuleb enne selle kasutamist korrektselt ühendada. Lisaks sellele kindlustage, et filtreerimiskomponendid on korrektselt ja toimivalt sisestatud.
- Seadet tuleb kasutada, kokku panna, parandada ja transportida tasasel ja kindlal pinnal otseasendis.
- Kontrollige, et mootoriplokkile märgitud elektrilised näitajad vastaksid selle võrgu omadele, kuhu aparaati tahetakse ühendada, ja et pistikupesa sobiks aparaadi pistikuga.
- Ärge imege vett mahutitest, kraanikaussidest, valamutest jne.
- Ärge imege tugevaid puhastusaineid, kuna need võivad seadet kahjustada.
- Ärge imege materjale, mis võivad kahjustada filtrisüsteemi elemente (näiteks klaas, metall jne.).
- Ärge kunagi tõmmake selle tõstke seadet elektrikaablist.
- Ärge sukeldage seadet vette ning ärge kasutage selle puhastamiseks veepihusteid.
- Enne, kui teete aparaadi kallal mis tahes töid, võtke pistik vooluvõrgust välja.
- Kontrollige regulaarselt toitekaablit kahjustuste, pragude või vananemise osas. Asendage kaabel enne edasist kasutamist.
- Kui kaabel on kahjustatud, tuleb see välja vahetada tehnilises teeninduses või tunnustatud kvalifi katsiooniga pädevate töötajate poolt.
- Kui kasutate pikendusjuhtmeid, kontrollige, et nende ristlõige oleks sama mis toitekaabli ja et nad ei puutuks kokku vedelike ega elektrit juhtivate pindadega.
- Ujuki ülesanne on peatada imemine, kui vaat on vedelikku täis või kui see läheb ümber; kontrollige regulaarselt, et ujukil ei esineks kahjustusi ja et ta liiguks vabalt. Kui vaja, puhastage ujukit või vahetage see välja.
- Pärast kasutamist puhastage kõiki aparaadi osi; enne selle ärapanemist tühjendage paagid, hoolikalt puhastage filtreid ja pühkige kõiki pindu niiske lapiga.
- Alates kaheksandast eluaastast tohivad lapsed seadet järelevalve all puhastada.
- Hooldust ja parandamist peab alati läbi viima spetsialiseerunud personal; kahjustada saanud komponent/teadmis asendada originaalvaruosaga.
- **TÄHELEPANU!** Seadme omavoliline muutmine on keelatud. Lubamatu muutmine võib põhjustada tulekahjusid ja kasutajale eluohtlikke vigastusi tekitada ning garantii tühistada.
- Tootja taganeb vastutusest kahjustuste eest, mis on tekitatud käesolevate juhistega mittearvestanud inimeste või tekkinud olukordade poolt või seadme põhjendamatult kasutamise tõttu.
- Instrumenti/seadme ühendamiseks seinapistikusse: maksimaalselt lubatud võimsus (W) on märgitud pistikupesa peal.

- Niniejszy sprzęt nie powinien być używany przez osoby (Włącznie z dziećmi od lat 8 wzwyż) o niepełnych zdolnościach fizycznych, sensorycznych lub umysłowych, lub bez doświadczenia i znajomości, chyba że otrzymali one instrukcje odnośnie użytkowania sprzętu i są kontrolowane przez osobę odpowiedzialną za ich bezpieczeństwo.
- Dzieci powinny znajdować się pod kontrolą, tak aby mieć pewność, że nie bawią się sprzętem.
- Składniki opakowania mogą stanowić potencjalne niebezpieczeństwo (np. worek plastikowy): chronić je zatem przed dziećmi i innymi osobami lub zwierzętami nieświadomymi swoich czynów.
- Dla poprawnego usunięcia pustego opakowania należy przestrzegać przepisów lokalnych.
- Każde użycie odmienne od wskazanego w niniejszym podręczniku może stanowić niebezpieczeństwo, dlatego trzeba go unikać.
- UWAGA: operatorzy muszą zostać odpowiednio przeszkoleni w zakresie korzystania z tego urządzenia.
- UWAGA: urządzenie musi być przechowywane, zważywszy na jego wagę, na powierzchni stabilnej, bezpiecznej i niepochyłej, jedynie w miejscach zamkniętych i pozbawionych wilgoci.
- UWAGA: nie używać na dworze oraz w warunkach niskich temperatur.
- UWAGA: nie należy nigdy kierować otworów ssących w stronę części tak zwanych delikatych - osob lub zwierząt - oczow - uszow, ust i tak dalej.
- UWAGA: jeżeli sprzęt wyposażony jest w dodatkowe gniazdko, nie przekraczać wartości mocy wskazanej na gniazdku (2000 W). Nieprzestrzeganie tej normy może spowodować pożar i szkody nawet ze skutkiem śmiertelnym dla użytkownika.
- UWAGA: sprzęt nie jest zdatny do pomieszczeń chronionych przed wyładowaniami elektrostatycznymi.
- UWAGA: używać jedynie szczotek dostarczonych ze sprzętem lub wymienionych w podręczniku z instrukcją. Użycie innych szczotek może być niebezpieczne.
- UWAGA: nie należy zostawiać bez opieki urządzenia podczas jego funkcjonowania, należy zawsze odłączyć wtyczkę od prądu elektrycznego podczas nieużytku oraz należy trzymać go zdalek od dzieci.
- UWAGA: w przypadku uchodzenia piany lub cieczy, wyłączyć natychmiast.
- UWAGA: w przypadku wyrórcenia zaleca się podnieść sprzęt przed wyłączeniem go.
- UWAGA: podczas używania trzepaczki do dywanów nie przekraczać mocy przytoczonej na dodatkowym gniazdku dla osprzętu przy odkurzaczu. Upewnić się czy napięcie zasilania urządzenia elektrycznego odpowiada napięciu przytoczonemu na etykiecie danych technicznych odkurzacza. Nieprzestrzeganie tych reguł może spowodować pożar i szkody nawet ze skutkiem śmiertelnym dla użytkownika.
- UWAGA: wtyczka akcesoriów dodatkowych może być używana tylko i wyłącznie, kiedy urządzenie jest w konfi guracji odkurzania kurzu. Niewykonanie tych zasad może spowodować szkody typu pożar lub śmierć użytkownika.
- UWAGA: to urządzenie nie nadaje się do odkurzania niebezpiecznego (szkodliwego) kurzu. Nie odkurzać substancji/ mieszanek zazwyczaj się, łatwopalnych, wybuchowych, toksycznych. Maksymalna temperatura dopuszczalna do użytku to 40°C / 104°F.
- Przed rozpoczęciem użycia każda część sprzętu musi być właściwie zamontowana. Ponadto upewnić się, czy elementy filtrujące są właściwie zamontowane i sprawne.
- Urządzenia musi być używane, zamontowane, naprawiane i przewożone na powierzchni stabilnej, bezpiecznej i niepochyłej.
- Upewnić się czy wartości elektryczne przedstawione na bloku silnika odpowiadają na te w sieci na której ma się zamiar podłączyć urządzenie.
- Nie wyciągać wody ze zbiorników, zlewów, wanien, itp.
- Nie wyciągać silnych detergentów, ponieważ mogłyby uszkodzić odkurzacz.
- Nie wyciągać materiałów, które mogą uszkodzić elementy filtrujące (np. odłamków szkła, metalu, itp.).
- Nigdy nie ciągnąć ani nie podnosić sprzętu używając kabla elektrycznego.
- Nie zanurzać sprzętu w wodzie dla wyczyszczenia go ani nie myć go pod bieżącą wodą.
- Wyciągnąć zawsze wtyczkę z kontaktu przed wykonaniem jakiegokolwiek interwencji.
- Regularnie sprawdzać kabel zasilania w celu poszukiwania uszkodzeń, takich jak pęknięcia lub zużycie. Wymienić kabel przed ponownym użyciem.
- Wymiana kabla uszkodzonego musi być wykonana przez serwis asystencji technicznej lub przez personel wykwalif kowany.
- Przy użyciu przedłużaczy elektrycznych, należy upewnić się czy one mają tą samą sekcję zasilania oraz ażeby nie doszły do kontaktu z plynami oraz powieszchniami przewodzącymi.
- Plywak ma funkcję zatrzymująca ssanie podczas gdy trzon jest pełen plynu (w przypadku wyrocenia); należy kontrolować regularnie czy nie istnieją jakiegokolwiek uszkodzenia i zablokowania. Należy czyszcic lub wymieniac, wtedy kiedy zaistnieje taka potrzeba.
- Należy czyszcic urządzenie po każdym użyciu; odwrocic zbiorniki, dokładnie oczyścić filtry i oczyszcic scierka wilgotna powierzchnie przed ponownym ich umieszczeniem.
- Czyszczenia nie powinny wykonywać bez nadzoru dzieci od 8 lat wzwyż.
- Konserwacja i naprawa muszą być przeprowadzane zawsze przez personel wyspecjalizowany; części, które ewentualnie się zepsują, zastępuje się jedynie oryginalnymi częściami zamiennymi.
- UWAGA: zabrania się jakiegokolwiek modyfi kacji sprzętu. Naruszenie może spowodować pożar, szkody nawet ze skutkiem śmiertelnym dla użytkownika, a ponadto utratę gwarancji.
- Producent nie ponosi żadnej odpowiedzialności za szkody wyrządzone osobom lub rzeczom w następstwie nieprzestrzegania tych instrukcji lub gdy sprzęt jest używany w sposób nieracjonalny.
- W celu podłączenia narzędzia/urządzenia do dodatkowego gniazda: maksymalna moc użyteczna (W) wskazana jest na klapce gniazda.

- Tento prístroj nie je určený pre použitie osobami (vrátane detí od 8 rokov) so zníženými fyzickými, zmyslovými alebo duševnými schopnosťami, alebo osobami, ktoré nemajú potrebné skúsenosti a znalosti, pokiaľ neobdržali inštrukcie pre použitie prístroja a nie sú pod dozorom osoby zodpovednej za ich bezpečnosť.
 - Deti musia byť pod dozorom, aby sa nehrali s prístrojom.
 - Časti obalu môžu predstavovať zdroj potenciálneho nebezpečenstva (napr. plastické vrecko): uložte ich preto mimo dosahu detí a iných osôb, ktoré si neuvedomujú dosah vlastného konania, či zvierat.
 - Na správnu likvidáciu obalu je potrebné sa riadiť miestnou legislatívou.
 - E potrebné zabrániť takému použitiu výrobku, ktoré nie je popísané v tejto príručke. Môže predstavovať nebezpečenstvo.
 - POZOR: operátori musia byť adekvátne inštruovaní o používaní tohto prístroja.
 - POZOR: toto zariadenie musí byť skladované so zreteľom na jeho hmotnosť, na stabilnej a bezpečnej ploche bez sklonu, len v uzavretom priestore bez vlhkosti.
 - POZOR: nepoužívať vonku pri nízkej teplote ovzdušia.
 - POZOR: nemieriť ústím sätia smerom na citlivé miesta tela - osôb alebo zvierat, ako sú oči, uši, ústa apod.
 - POZOR: pokiaľ je zariadenie vybavené prídavnou zásuvkou, neprekračujte výkon uvedený na zásuvke (2000 W). Pokiaľ nie sú dodržané tieto pokyny, hrozí nebezpečenstvo požiaru alebo úrazov užívateľa, aj smrteľných.
 - POZOR: prístroj nie je vhodný pre prostredie chránené proti elektrostatickým výbojom.
 - POZOR: používajte iba kefy dodané s prístrojom alebo tie, ktoré sú uvedené v inštruktážnej príručke. Použitie iných druhov kef by mohlo ohroziť bezpečnosť.
 - POZOR: nenechávať prístroj v chodu bez dozoru, v prípade, že není používaný treba vždy vytiahnuť zástrčku zo zásuvky, prístroj musí byť v každom prípade v bezpečnej vzdialenosti z dosahu detí a nesvojprávnych osôb.
 - POZOR: v prípade úniku kvapaliny alebo peny prístroj okamžite vypnite.
 - POZOR: v prípade prepártenia odporúčame pred vypnutím prístroj zdvihnúť.
 - POZOR: pri používaní vyklepávača kobercov, dbajte na to, aby nebol prekročený výkon uvedený na zásuvke prídavného príslušenstva vysávača. Skontrolujte, či napájacie napätie prístroja zodpovedá údajom uvedeným na identifi kačnom štítku vysávača. Pokiaľ nie sú dodržané tieto pokyny, hrozí nebezpečenstvo požiaru alebo úrazov užívateľa, aj smrteľných.
 - POZOR: pomocnú zásuvku na prídavné zariadenia treba používať výhradne s vypnutým spotrebičom, ktorý je v konfi gurácii na vysávanie prachu. nedodržanie týchto pokynov môže mať za príčinu vznik požiarov a škody pre užívateľa- a to aj smrteľné.
 - POZOR: tento prístroj nie je vhodný k odsávaniu nebezpečného úraz. Nevysávať výbušné, horľavé, zápalné a jedovaté látky/zmesi.
- Maximálna prípustná teplota pre prevádzku je 40°C / 104°F.
- Okrem toho je treba skontrolovať, či sú správne namontované filtračné prvky a či sú účinné.
 - Zariadenie musí byť používané, inštalované, skladované a dopravované na stabilnej a bezpečnej ploche bez sklonu.
 - Vždy sa presvedčiť, či hodnoty pre elektrické údaje ktoré sú na bloku motora odpovedajú hodnotám hodnota pre sieť ju ktorej má byť spotrebič pripojený a či je zásuvka vhodná pre tento typ zástrčky.
 - Nevysávajte vodu z nádob, umývadiel, vaní, nádrží apod.
 - Nevysávajte agresívne mycie prostriedky, mohli by poškodiť prístroj.
 - Nevysávajte predmety, ktoré by mohli poškodiť filtračné prvky (napríklad kusy skla, kovu a pod.).
 - Nikdy nepoužívajte sieťový kábel na ťahanie alebo zdvíhanie prístroja.
 - Neponárajte prístroj do vody určenej na čistenie a neumývajte ho prúdom vody.
 - Pred zahájením akejkolvek úpravy treba vždy vytiahnuť zástrčku zo zásuvky el. prúdu.
 - Pravidelne kontrolujte či sieťový kábel nie je poškodený, popraskaný alebo opotrebovaný. Pokiaľ je kábel poškodený, vymeňte ho.
 - Výmenu poškodenej prívodnej šnúry smie robiť iba servisná opravovňa alebo kvalifi kovaný technický personál, ktorý má potrebné vzdelanie.
 - Pri použití predlžovacej šnúry treba vždy skontrolovať, či má táto najmenej ten istý priemer ako prívodná šnora, a zabezpečiť, aby nedošlo ku kontaktu s kvapalinami a iným vodivým povrchom.
 - Plovák má funkciu zastaviť mánie v prípade, že sud je plný kvapaliny alebo v prípade, že došlo k jeho prevráteniu, treba vykonávať pravidelnú kontrolu, či sa nevyskytlo poškodenie a či je plovák voľne pohyblivý. Podľa potreby urobiť vyčistenie alebo výmenu.
 - Cerpadlo a všetky jeho časti treba pred uložením vyčistiť po každom jeho použití, vyprázdniť nádrže, dôkladne vyčistíte filtre a všetky povrchy otríeť vlhkou handrou.
 - Čistenie nesmú vykonávať deti od 8 rokov bez dozoru.
 - Udržbu a opravy smie robiť iba odborný personál; prípadne poškodené komponenty musia byť nahradené iba originálnymi náhradnými dielmi.
 - POZOR: je zakázaná akákoľvek úprava prístroja. Úprava prístroja môže spôsobiť okrem ukončenia záručnej lehoty požiar alebo úrazy užívateľa, aj smrteľné.
 - Výrobca odmieta niesť zodpovednosť za škody na zdraví osôb alebo na majetku spôsobené nedodržaním týchto inštrukcií, alebo v prípade, že bol prístroj použitý nevhodným spôsobom.
 - Pre pripojenie nástroja/prístroja na do dodatočnej zásuvky: maximálny prípustný výkon (W) je uvedený na dvierkach samotnej zásuvky.

- Uporaba te naprave ni dovoljena ljudem z zmanjšanimi fizičnimi (vključno z otroki, starimi 8 in več let), zaznavnimi ali mentalnimi zmožnostmi, vključno z otroci, in ljudem, ki nimajo z uporabo naprave nobenih izkušenj ali znanja, razen če so se seznanili z navodili za uporabo zadevne naprave ter jih nadzira oseba, ki odgovarja za njihovo varnost.
- Otroke je treba nadzirati, da se ne bi z napravo začeli igrati.
- Deli embalaže so lahko potencialno nevarni (na primer poliestrske vrečke): hranite jih izven dosega otrok in drugih ljudi oziroma živali, ki se ne zavedajo posledic svojih dejanj.
- Za pravilno odlaganje embalaže upoštevajte lokalno zakonodajo.
- Vsaka uporaba, neskladna z navedbami v tem priročniku, lahko predstavlja nevarnost in se ji je treba izogniti.
- POZOR: izvajalci morajo biti ustrezno usposobljeni za uporabo te naprave.
- POZOR: napravo shranjujte na stabilni, varni in ravni površini, le v zaprtih in suhih prostorih, pri tem pa upoštevajte njeno težo.
- POZOR: naprave ne uporabljajte zunaj, ko so temperature nizke.
- POZOR: sesalne odprtine nikoli ne usmerjajte proti drobnim občutljivim delom telesa ljudi in živali, kot so oči, ušesa, usta itd.
- POZOR: če ima naprava nameščen dodaten vtič, je ne uporabljajte z močjo, ki presega navedeno omejitev na vtiču (2000 W). Če tega ne bi upoštevali, bi lahko povzročili požar in poškodbe, ki bi lahko bile za uporabnika celo usodne.
- POZOR: naprava ni primerna za uporabo na območjih, zaščitenih pred elektrostatično razelektrivitvijo.
- POZOR: napravo uporabljajte le s priloženimi krtačami oziroma tistimi, ki so navedene v priročniku z navodili. Uporabo drugi krtač je lahko nevarna.
- POZOR: vključene naprave ne pustite brez nadzora. Ko naprave ne uporabljate, vtič izvlcite iz električne vtičnice in jo shranite izven dosega otrok ali ljudi, ki se ne zavedajo posledic svojih dejanj.
- POZOR: če vidite, da iz naprave pušča pena ali tekočina, jo takoj izključite.
- POZOR: če se naprava prevrne, jo najprej poberite in šele nato izključite.
- POZOR: pri uporabi čistila za preproge ne presegajte moči, ki je navedena na vtiču sesalnega dodatka. Dovodna napetost električne naprave mora ustrezati vrednosti, navedeni na oznaki s tehničnimi podatki sesalnega dodatka.
Če tega ne bi upoštevali, bi lahko povzročili požar in usodne poškodbe uporabniku.
- POZOR: vtič dodatkov je treba uporabljati le, tako da je naprava nastavljena na način za sesanje prahu. Če tega ne bi upoštevali, bi lahko povzročili požar in nevarnost usodnih poškodb uporabnika.
- POZOR: ta naprava ni primerna za zbiranje nevarnega prahu.
Ne izpuščajte strupenih, eksplozivnih, gorljivih ali vnetljivih snovi. Najvišja delovna temperatura naprave je 40 °C / 104 °F.
- Pred uporabo je treba pravilno sestaviti vse dele naprave.
Preverite, ali so bili pravilno in trdno nameščeni vsi filtrirni elementi naprave.
- Naprava naj bo med uporabo, nameščanjem, popravili in prestavljanjem postavljena na stabilni in varni ravni površini.
- Preverite, ali vrednosti na motornem sklopu ustrezajo vrednostim električnega omrežja, kjer želite napravo priključiti, in ali je vtičnica skladna z vtičem.
- Ne sesajte vode iz posod, umivalnikov, bazenov itd.
- Ne sesajte močnih čistilnih sredstev, saj bi lahko ta napravo poškodovala.
- Ne sesajte materialov, ki bi lahko poškodovali filtrirne elemente (na primer stekla, kovine itd.).
- Naprave nikoli ne vlecite ali dvigujte z električnim kablom.
- Naprave ne potapljajte v vodo in je ne spirajte z vodnim curkom.
- Pred vsakim posegom zmeraj izvlcite vtič iz električne vtičnice.
- Napajalni kabel redno preverjajte za poškodbami, razpokami in staranjem.
Če je kabel poškodovan, ga pred nadaljnjo uporabo naprave zamenjajte.
- Zamenjavo poškodovanega kabla mora izvesti serviser oziroma pooblaščen osebje s priznanimi kvalifikacijami.
- Če nameravate uporabiti podaljšek, najprej preverite, ali je ta skladen z napajalnim kablom in ali ni morda v stiku s tekočino ali prevodno površino.
- Senzor nivoja tekočine je namenjen prekinitvi sesanja, ko je posoda polna tekočine, oziroma v primeru prevrnitve.
Senzor med čiščenjem redno preverjajte za poškodbami in ga po potrebi zamenjajte.
- Po uporabi očistite vse dele naprave. Izpraznite posode, temeljito očistite filtre in jo pred shranjevanjem obrišite z vlažno krpo.
- Otroci, stari 8 let in več, naj naprave nikoli ne čistijo brez nadzora.
- Vzdrževanje in popravila morajo zmeraj izvesti le usposobljeni serviserji.
Poškodovane dele je treba zamenjati s pristnimi nadomestnimi deli.
- POZOR: spreminjanje naprave je prepovedano. Posegi v napravo bi lahko povzročili požar in poškodbe, ki bi lahko bile za uporabnika usodne, ter razveljavili garancijo.
- Izdelovalec zavrača vsakršno odgovornost za poškodbe ljudi ali lastnine zaradi neupoštevanja teh navodil oziroma neprimerne uporabe naprave.
- Za povezavo orodja/aparata na dodatni priključek: maksimalna uporabna moč (W) se nahaja na etiketu samega priključka.

- Настоящий прибор не пригоден для эксплуатации людьми (включая детей в возрасте от 8 лет и более) с ограниченными физическими, сенсорными или умственными способностями, а также лицами, не обладающими необходимым опытом и знаниями, за исключением случаев, когда они прошли инструктаж по эксплуатации прибора и действуют под наблюдением человека, несущего ответственность за их безопасность.
- Необходимо присматривать за детьми и не разрешать им играть с прибором.
- Компоненты упаковки могут представлять собой потенциальную опасность (например, пластиковый пакет), необходимо убрать их в место, недоступное для детей, животных и не отдающих себе отчет в собственных действиях лиц.
- Для правильной утилизации упаковки следует придерживаться местных положений.
- Любое использование, отличное от указанного в настоящем руководстве, может стать причиной опасности, поэтому следует воздерживаться от такого использования.
- **ВНИМАНИЕ!** Операторы должны быть обучены эксплуатации данного прибора.
- **ВНИМАНИЕ!** Настоящий прибор следует хранить с учетом его веса на устойчивой надежной не наклонной поверхности, только в закрытых помещениях без влажности.
- **ВНИМАНИЕ!** Нельзя использовать на открытом воздухе при низкой температуре.
- **ВНИМАНИЕ!** Нельзя направлять всасывающую насадку на чувствительные части тела (людей или животных), такие как глаза, уши, рот и т.п.
- **ВНИМАНИЕ!** Если прибор оснащен дополнительным разъемом, нельзя превышать указанную на раземе мощность (2000 W). Несоблюдение этого предписания может привести к пожару и нанесению ущерба пользователю, в том числе и со смертельным исходом.
- **ВНИМАНИЕ!** Прибор не пригоден для использования в помещениях, защищенных от электростатических разрядов.
- **ВНИМАНИЕ!** Можно использовать только поставляемые в комплекте с прибором щетки или щетки, указанные в руководстве по эксплуатации. Использование других щеток может нарушить степень безопасности прибора.
- **ВНИМАНИЕ!** Нельзя оставлять работающий прибор без присмотра, необходимо всегда доставать вилку из розетки во время его неиспользования и держать его в месте, недоступном для детей или лиц, не отдающих себе отчет в собственных действиях.
- **ВНИМАНИЕ!** В случае утечки пены или жидкости необходимо выключить двигатель.
- **ВНИМАНИЕ!** В случае переворачивания перед выключением двигателя рекомендуется сначала поднять прибор.
- **ВНИМАНИЕ!** При использовании насадки для ковров нельзя превышать мощность, указанную на дополнительном раземе для насадок. Убедиться, что напряжение питающей сети электроприбора соответствует указанному на этикетке технических данных пылесоса. Несоблюдение данных правил может привести к пожару и нанесению ущерба пользователю, в том числе и со смертельным исходом.
- **ВНИМАНИЕ!** Дополнительный разъем для насадок следует использовать, только когда прибор отконфигурирован для удаления пыли. Несоблюдение данных правил может привести к пожару и нанесению ущерба пользователю, в том числе и со смертельным исходом.
- **ВНИМАНИЕ!** Данный прибор не пригоден для удаления опасной пыли. Нельзя собирать раскаленные, воспламеняющиеся, взрывоопасные, токсичные вещества/смеси. Максимально допустимая температура эксплуатации составляет 40°C / 104°F.
- Перед эксплуатацией прибора необходимо правильно смонтировать все его составляющие. Убедиться, что предусмотренные фильтрующие элементы правильно смонтированы и исправны.
- Прибор следует использовать, монтировать, ремонтировать и перемещать на устойчивой надежной не наклонной поверхности.
- Убедиться, что электрические параметры, указанные на блоке двигателя (на табличке технических данных) соответствуют параметрам сети, к которой подключается прибор, и что розетка подходит для вилки прибора.
- Не собирать воду из емкостей, раковин, ванн и т.п.
- Не использовать или собирать агрессивные моющие жидкости, поскольку это может повредить прибор.
- Не собирать материал, который может повредить фильтрующие элементы (например, стеклянные, металлические осколки и т.п.).
- Никогда не тянуть или поднимать прибор за электрический кабель.
- Для очистки нельзя погружать прибор в воду и мыть его струями воды.
- Всегда необходимо доставать вилку из розетки перед тем, как приступать к каким-либо работам на приборе.
- Необходимо регулярно проверять кабель электропитания на предмет отсутствия повреждений, истирания, трещин или износа. Заменить кабель, прежде чем снова использовать его.
- Замену поврежденного кабеля должен выполнять персонал технической поддержки или имеющий разрешение персонал в силу признанной квалификации.
- При использовании удлинителей необходимо убедиться, что сечение кабелей не менее сечения питающего кабеля и что они не контактируют с токопроводящими жидкостями или поверхностями.
- Датчик уровня (поплавок) выполняет функцию остановки всасывания, когда бак наполнен жидкостью или в случае его опрокидывания; необходимо регулярно очищать его и проверять на предмет отсутствия повреждений, при необходимости, заменить.
- После использования прибора его необходимо очистить; опустошить баки, тщательно очистить фильтры и протереть влажной ветошью поверхность, прежде чем укладывать его на хранение.
- Очистку не должны выполнять дети от 8 лет и старше без присмотра взрослых.
- Обслуживание и ремонт всегда должен выполнять персонал, имеющий разрешение изготовителя или уполномоченный в силу признанной квалификации; неисправные детали необходимо менять только на оригинальные запчасти.
- **ВНИМАНИЕ!** Запрещено вносить любые изменения в прибор. Внесение несанкционированных изменений приводит к аннулированию гарантии изготовителя, а также может привести к пожару и ущербу, вплоть до смертельного исхода пользователя.
- Изготовитель снимает с себя любую ответственность за ущерб, нанесенный людям или имуществу в результате несоблюдения настоящих инструкций или использования прибора неразумным образом.
- Для подключения инструмента/прибора к дополнительной розетке: максимальная применяемая мощность (Вт) указана на дверце самой розетки.

- Тази машина не е предназначена за използване от лица (включително и деца) с ограничени физически, сетивни или умствени способности или такива без опит и познания
- Децата трябва да бъдат наблюдавани и да не се допуска да си играят с уреда.
- Компонентите на опаковката (напр. найлонови торби) може да бъдат потенциално опасни: пазете далеч от деца, животни и лица, които не осъзнават дейността си.
- За правилно извървяне на опаковката спазвайте действащите местни стандарти.
- Всяка употреба, различна от указаната в това ръководство, може да бъде опасна и по тази причина трябва да бъде избягвана.
- **ПРЕДУПРЕЖДЕНИЕ:** операторите трябва да са подходящо обучени за работа с тези машини
- **ПРЕДУПРЕЖДЕНИЕ:** предвид неговото тегло, уредът трябва да се съхранява върху здрава, стабилна, безопасна и ненаклонена основа, в закрито помещение и на сухо място.
- **ПРЕДУПРЕЖДЕНИЕ:** не използвайте навън при ниски температури.
- **ПРЕДУПРЕЖДЕНИЕ:** Никога не насочвайте смукателните отвори към деликатните части на тялото - на хора или животни - такива като очи, уши, уста и др.
- **ПРЕДУПРЕЖДЕНИЕ:** ако уредът е снабден с допълнителен вграден конектор, не надвишавайте мощността, посочена върху конектора. Неспазването на това правило може да доведе до възникване на пожар и до наранявания на потребителя, дори и фатални такива.
- **ПРЕДУПРЕЖДЕНИЕ:** уредът не е подходящ за зони, защитени срещу електростатично разреждане.
- **ПРЕДУПРЕЖДЕНИЕ:** използвайте само доставените с уреда четки или такива, които са упоменати в ръководството с инструкции. Използването на други видове четки може да застраши безопасността
- **ПРЕДУПРЕЖДЕНИЕ:** Не оставяйте работещ уред без надзор, винаги изключвайте щепсела от контакта, когато не използвате уреда, и го съхранявайте далеч от деца и лица, които не осъзнават дейността си.
- **ПРЕДУПРЕЖДЕНИЕ:** в случай че уредът изпуска пяна или течност, изключете го незабавно.
- **ПРЕДУПРЕЖДЕНИЕ:** в случай на преобръщане вдигнете уреда, преди да го изключите.
- **ПРЕДУПРЕЖДЕНИЕ:** когато използвате приставката за почистване на килими, не надвишавайте мощността, която е записана на допълнителния контакт за аксесоари на смукателното устройство (2000 W).
- Уверете се, че захранващото напрежение на електрическата мрежа отговаря на записаното на етикета с технически данни на смукателното устройство. Неспазването на тези правила може да доведе до възникване на пожар и до фатални наранявания на потребителя.
- **ПРЕДУПРЕЖДЕНИЕ:** Допълнителният контакт за аксесоари трябва да се използва само, когато уредът е настроен за изсмукване на прах.
Неспазването на тези правила може да доведе до възникване на пожар и представлява опасност за потребителя, дори такава с фатален край
- **ПРЕДУПРЕЖДЕНИЕ:** Уредът не е подходящ за събиране на опасен прах.
Не изсмуквайте токсични, взривоопасни, запалими или нажежаеми вещества.
Максималната допустима температура е 40°C / 104°F.
- Преди да започнете работа, трябва да сте сглобили правилно всички части на уреда.
Също така проверете дали филтърните елементи са били правилно и ефикасно сглобени.
- Уредът трябва да се използва, сглобява, поправка и придвижва на стабилна, безопасна и ненаклонена основа.
- Уверете се, че указанията на моторния блок стойности (върху етикета с технически данни) отговарят на тези на мрежата, към която искате да свържете уреда, и че контактът е съвместим с щепсела.
- Не изсмуквайте вода от съдове, мивки, вани и т.н.
- Не използвайте агресивни почистващи препарати, тъй като може да повредят уреда.
- Не изсмуквайте материали, които може да повредят филтърните елементи (като например стъкло, метал и др.).
- Никога не дърпайте и не повдигайте уреда с електрическия му кабел.
- Не потапяйте уреда във вода, както и не използвайте водни струи за почистването му.
- Винаги изключвайте щепсела от контакта, преди да извършвате каквато и да било операция.
- Периодично проверявайте захранващия кабел за видими повреди, пукнатини или признаци на стареене. Сменете кабела, преди да продължите да използвате уреда.
- Ако захранващият кабел е повреден, той трябва да бъде сменен от производителя, негов сервизен техник или лице с подобна квалификация, за да се избегне създаването на опасна ситуация.
- Когато използвате удължителни кабели, уверете се, че те съответстват на захранващия кабел и че не се допират до течности или проводими повърхности.
- Датчикът за ниво има функцията за спиране на изсмукването, когато резервоарът е пълен с течности или в случай на преобръщане; извършете рутинно почистване и проверка дали не е повреден и при необходимост го сменете
- Уверете се, че указанията на моторния блок стойности (върху етикета с технически данни) отговарят на тези на мрежата, към която искате да свържете уреда, и че контактът е съвместим с щепсела.
- Не изсмуквайте вода от съдове, мивки, вани и т.н.
- Не изсмуквайте агресивни почистващи препарати, тъй като може да повредят уреда.
- Не изсмуквайте материали, които може да повредят филтърните елементи (като например стъкло, метал и др.).
- Никога не дърпайте и не повдигайте уреда с електрическия му кабел.
- Не потапяйте уреда във вода, както и не използвайте водни струи за почистването му.
- Винаги изключвайте щепсела от контакта, преди да извършвате каквато и да било операция.
- Периодично проверявайте захранващия кабел за видими повреди, пукнатини или признаци на стареене. Сменете кабела, преди да продължите да използвате уреда.
- Ако захранващият кабел е повреден, той трябва да бъде сменен от производителя, негов сервизен техник или лице с подобна квалификация, за да се избегне създаването на опасна ситуация.
- Когато използвате удължителни кабели, уверете се, че те съответстват на захранващия кабел и че не се допират до течности или проводими повърхности.
- Датчикът за ниво има функцията за спиране на изсмукването, когато резервоарът е пълен с течности или в случай на преобръщане; извършете рутинно почистване и проверка дали не е повреден и при необходимост го сменете.

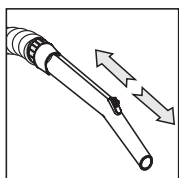
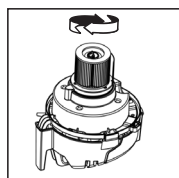
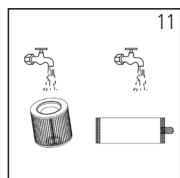
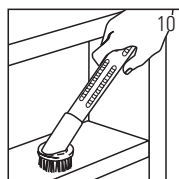
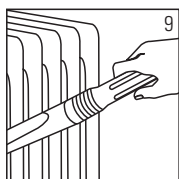
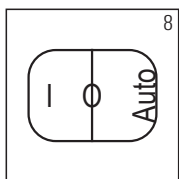
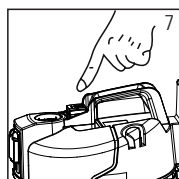
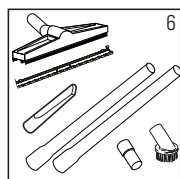
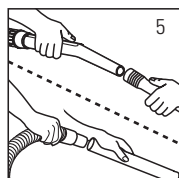
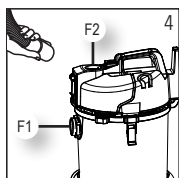
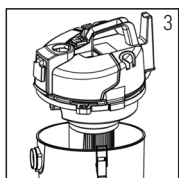
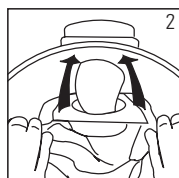
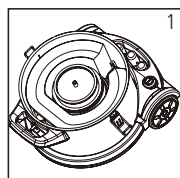
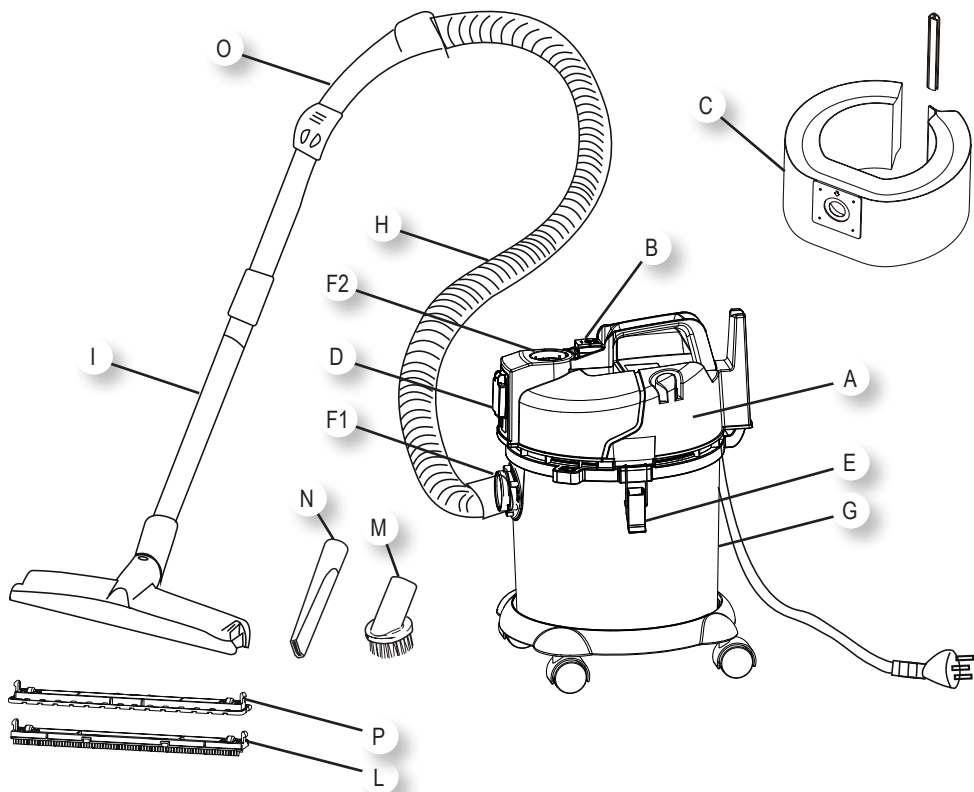

I**DESCRIZIONE E MONTAGGIO**

- A - Blocco motore
- B - Interruttore
- C - Sacchetto da applicare direttamente sul bocchettone di aspirazione. Il suo impiego non esclude l'uso della cartuccia filtro che va comunque utilizzata.
- D - Presa supplementare
- E - Ganci per il serraggio del blocco motore sul fusto
- F1 - Bocchettone di aspirazione
- F2 - Bocchettone di soffiante
- G - Fusto
- H - Tuboflex
- I - Tubo
- L - Spazzola doppio uso
- M - Pennello
- N - Lancia piatta
- O - Impugnatura
- P - Spazzola moquette

ATTENZIONE: Per mantenere in perfetta efficienza l'apparecchio per l'aspirazione di polvere è necessario pulire i filtri dopo ogni utilizzo (fig 11).

**ASPIRAZIONE POLVERE / MODALITA' SOFFIANTE
MODO DI OPERARE**

- Inserire il sacchetto nel fusto calzandolo sul deflettore (Fig. 1-2)
- Montare la testa sul fusto e bloccarla con i ganci (Fig. 3)
- Inserire il tubo flessibile nel bocchettone (Fig. 4) posizione F1: aspirazione
posizione F2: soffiante
- Inserire all'estremità del tubo flessibile l'impugnatura e le prolunghe (Fig. 5)
- Scegliere e collegare l'accessorio più adatto (Fig. 6)
- Accendere l'apparecchio dopo aver collegato la spina ad una presa premendo l'interruttore verde I (Fig. 7-8)
- Esempio d'uso della lancia piatta (Fig. 9)
- Esempio d'uso del pennello (Fig. 10)
- Per spegnere l'apparecchio rilasciare i due pulsanti (rosso e verde) in modo che siano allo stesso livello. (fig 8)

ASPIRAZIONE LIQUIDI / MODO DI OPERARE

- Togliere il filtro C (Fig. 1)
- Montare la testa sul fusto e bloccarla con i ganci (Fig. 3)
- Inserire il tubo flessibile nel bocchettone F1 (Fig. 4)
- Inserire all'estremità del tubo flessibile l'impugnatura e le prolunghe (Fig. 5)
- Collegare la spazzola L.
- Accendere l'apparecchio dopo aver collegato la spina ad una presa (Fig. 7)

GB**DESCRIPTION AND ASSEMBLY**

- A - Motor block
- B - Switch
- C - Dust bag to fit directly on the suction inlet. Its use does not exclude the employ of cartridge filter that must always be installed.
- D - Additional socket
- E - Hooks for tightening the motor head to the tank
- F1 - Suction inlet
- F2 - Blowing inlet
- G - Tank
- H - Flexible hose
- I - Tube
- L - Double use tool
- M - Round brush
- N - Flat lance
- O - Wand
- P - Carpet tool

ATTENTION: In order to keep in good efficiency the machine it is necessary to clean the filters after each use (fig 11).

**DRY SUCK UP / BLOWING FUNCTION
OPERATING INSTRUCTION**

- Insert the dust bag inside the tank, on the deflector (Fig. 1-2)
- Assembly the head on tank and block it by hooks (Fig. 3)
- Connect the flexible hose into the inlet (Fig. 4)
Mode F1: Vacuuming
Mode F2: Blowing
- Connect the wand and the extensions to other side of flexible hose (Fig. 5)
- Select the most suitable accessory (Fig. 6)
- Connect the plug to power socket then push the green switch I (Fig. 7-8)
- Example of use of flat lance (Fig. 9)
- Example of use of round brush (Fig. 10)
- To turn off the appliance, release the two buttons (red and green) since they are at the same level (fig 8)

LIQUID SUCTION / OPERATING INSTRUCTION

- Remove filter C (Fig. 1)
- Assembly the head on tank and block it by hooks (Fig. 3)
- Connect the flexible hose to the inlet F1 (Fig. 4)
- Connect the extension to other side of flexible hose (Fig. 5)
- Connect the double use tool L.
- Connect the plug to power socket then switch on the equipment (Fig. 7)

F**DESCRIPTION ET MONTAGE**

- A - Bloc moteur
- B - Interrupteur
- C - Sac. A appliquer directement sur le connecteur d'aspiration. Son emploi n'exclut pas l'utilisation du filtre en qui doit quand même être utilisé
- E - Crochets pour le serrage du bloc moteur sur la cuve
- F - Connecteur d'aspiration
- G - Cuve
- H - Tuyau flexible
- I - Tuyau
- L - Suceur pédale
- M - Brosse ronde
- N - Lance plate
- O - Coude
- P - Suceur moquette

ATTENTION: Pour assurer une parfaite efficacité d'aspiration des poussières à l'appareil, il est nécessaire de nettoyer les filtres après chaque utilisation (fig 11).

ASPIRATION POUSSIERE / MODE SOUFLANTE MODE D'EMPLOI

- Insérer le sac en tissu dans la cuve sur le déflecteur (Fig. 1-2)
- Monter la tête sur la cuve et la bloquer avec les crochets (Fig. 3)
- Insérer le tube flexible dans le connecteur (Fig. 4)
position F1 : aspiration
position F2 : soufflante
- Insérer à l'extrémité du tube flexible la rallonge (Fig. 5)
- Choisir et relier l'accessoire le plus adapté (Fig. 6)
- Allumer l'appareil après avoir branché la fiche à une prise en appuyant sur l'interrupteur vert I (Fig.7-8)
- Exemple d'utilisation de la lance plate (Fig. 9)
- Exemple d'utilisation de la brosse ronde (Fig. 10)
- Pour éteindre l'appareil, relâcher les deux boutons (rouge et vert) de façon à ce qu'ils soient au même niveau. (fig 8)

ASPIRATION DES LIQUIDES/MODE D'EMPLOI

- Enlever filtre C (Fig. 1)
- Monter la tête sur la cuve et la bloquer avec les crochets (Fig. 3)
- Insérer le tube flexible dans le connecteur F1 (Fig. 4)
- Insérer à l'extrémité du tube flexible la rallonge (Fig. 5)
- Relier le suceur L.
- Allumer l'appareil après avoir branché la fiche à une prise (Fig.7)

D**BESCHREIBUNG UND MONTAGE**

- A - Motorkopf
- B - EIN/AUS Schalter
- C - Sack ur zum Trockensaugen. Sein Gebrauch schließt den Einsatz des Polyesterfilters nicht aus, der auf jeden Fall benutzt werden muß.
- E - Befestigungsklammern
- F - Saugstutzen
- G - Behälter
- H - Saugschlauch
- I - Verlängerungsrohr
- L - Doppelwertige
- M - Rundbürste
- N - Fugendüse
- O - Handgriff
- P - Teppich Saugdüse

ACHTUNG: Um die Leistungsfähigkeit des Gerätes zu erhalten, die Filter müssen nach jedem Gebrauch gereinigt werden (Abb. 11).

TROCKENSAUGEN / BLASMODUS BEDIENUNGSHINWEISE

- Den Beutel in den Behälter einsetzen, dazu wird er über den Deflektor gezogen (Abb. 1-2)
- Motorkopf auf Behälter setzen und mit Klammern befestigen (Abb. 3)
- Schlauch am Saugstutzen anschließen (Abb. 4)
Position F1: Ansaugen
Position F2: Blasen
- Saugrohre auf Saugschlauch stecken (Abb. 5)
- Entsprechendes Zubehör auswählen und anschließen (Abb. 6)
- Stecker in Steckdose stecken, dann Gerät einschalten dazu den grünen Schalter I drücken (Abb.7-8)
- Beispiel für den Gebrauch der Fugendüse (Abb. 9)
- Beispiel für den Gebrauch der Rundbürste (Abb.10)
- Zum Ausschalten des Gerätes die beiden Schalter (rot und grün) drücken, sie müssen auf demselben Niveau sein . (Abb. 8)

NASS-SAUGEN / BEDIENUNGSHINWEISE

- Den Filter C entfernen (Abb. 1)
- Motorkopf auf Behälter setzen und mit Klammern befestigen (Abb. 3)
- Schlauch am Saugstutzen F1 anschließen (Abb. 4)
- Saugrohre auf Saugschlauch stecken (Abb. 5)
- Verbinde die Doppelwertige L.
- Stecker in Steckdose stecken, dann Gerät einschalten (Abb. 7)

E**DESCRIPCION Y MONTAJE**

- A - Bloque del motor (Cabezal)
- B - Interruptor
- C - Bolsa para colocar directamente en el depósito. Su uso no excluye la utilización del filtro de polyester que debe utilizarse siempre
- E - Ganchos para cerrar el bloque del motor con el depósito
- F - Entrada de aspiración
- G - Depósito exterior
- H - Manguera flexible
- I - Tubo
- L - Cepillo doble uso
- M - Cepillo redondo
- N - Boquilla plana
- O - Empuñadura
- P - Boquilla de moquetas

ATENCIÓN: Para conseguir una mayor eficiencia del aspirador es necesario limpiar los filtros después de cada uso (fig 11).

**ASPIRADOR DE POLVO / MODALIDAD SOPLADORA
FORMA DE USO**

- Introducir la bolsa de tela en la cubeta adaptándolo al deflector (Fig. 1-2)
- Montar el cabezal del aspirador en el depósito y cerrarlo con los ganchos (Fig. 3)
- Conectar la manguera en la boca de aspiración (Fig. 4)
posición F1: aspiración
posición F2: sopladora
- Conectar los tubos al otro lado de la manguera de aspiración (Fig. 5)
- Seleccionar el accesorio más adecuado (Fig. 6)
- Enchufar el aspirador y presionar el interruptor para ponerlo en marcha pulsando el interruptor verde I (Fig.7-8)
- Ejemplo del uso de la boquilla de rincones (Fig. 9)
- Ejemplo del uso del cepillo redondo (Fig. 10)
- Para apagar el equipo suelte los dos pulsadores (rojo y verde) de forma que estén al mismo nivel. (Fig 8)

ASPIRADOR DE LÍQUIDOS / FORMA DE USO

- Quitar el filtro C (Fig. 1)
- Montar el cabezal del aspirador en el depósito y cerrarlo con los ganchos (Fig. 3)
- Conectar la manguera en la boca F1 de aspiración (fig. 4)
- Conectar los tubos al otro lado de la manguera de aspiración (Fig. 5)
- Montar la boquilla L.
- Enchufar el aspirador y presionar el interruptor para ponerlo en marcha (Fig.7)

NL**BESCHRIJVING EN MONTAGE**

- A - Motorkop
- B - Aan/uit schakelaar
- C - Stofzak, past rechtstreeks op de ketelingang. Dede filterzak biedt een extra bescherming, de standaard filterzak dient echter steeds in het toestel te blijven.
- E - Spanklem voor motorkop
- F - Ketelingang
- G - Ketel
- H - Slang
- I - Verlengbuis
- L - Combi-borstel
- M - Ronde borstel
- N - Kierzuiger
- O - Handgreep
- P - Zuigmond tapijt

OPGELET: Om het rendement van uw toestel optimaal te houden, u moet de filters na elk gebruik schoonmaken (afb.11).

**GEBRUIKSVOORSCHRIFTEN / BLAASMODUS
STOFZUIGEN**

- Steek de zak in de bak en schuif die op de deflector (Afb. 1-2)
- Positioneer de motorkop goed op de ketel en bevestig hem d.v.m. de spanklemmen (Fig. 3)
- Sluit de slang aan op de ketelingang (Fig. 4)
positie F1: zuigen
positie F2: blazen
- Monteer, indien van toepassing, de verlengbuizen aan de andere kant van de slang (Fig. 5)
- Kies de meest geschikte zuigmond (Fig. 6)
- Steek de stekker in het stopcontact en stel het toestel in werking druk op de groene schakelaar I (Afb.7-8)
- Toepassing met kierzuiger (Fig. 9)
- Toepassing met rondeborstel (Fig. 10)
- Om het toestel uit te zetten, moet u de twee knoppen (rood en groen) loslaten zodat ze op hetzelfde niveau zijn. (Afb.8)

GEBRUIKSVOORSCHRIFTEN - WATERZUIGEN

- Filter C verwijderen (Fig. 1)
- Positioneer de motorkop goed op de ketel en bevestig hem d.v.m. de spanklemmen (Fig. 3)
- Sluit de slang aan op de ketelingang F1 (Fig. 4)
- Monteer, indien van toepassing, de verlengbuizen aan de andere kant van de slang (Fig. 5)
- Sluit de zuigmond voor aan L.
- Steek de stekker in het stopcontact en stel het toestel in werking (Fig.7)

N**MONTERINGSBESKRIVELSE**

- A - Motortopp
- B - Bryter
- C - Støvpøse for montering på sugestuss. Filter må alltid brukes ved suging av støv
- E - Klips som holder motortopp til tank
- F - Sugestuss
- G - Tank
- H - Sugelange
- I - Sugerør
- L - Kombimunnstykke
- M - Runderbørste
- N - Fugemunnstykke
- O - Handvat
- P - Teppemunnstykke

VIKTIG: For å beholde god sugeeffekt bør filtrene rengjøres etter hver bruk (fig 11).

STØSUGING / BLÅSEFUNKSJON BRUKSANVISNING

- Sett støvposen inn i tanken, ved å montere den på deflektoren (Fig. 1-2)
- Sett motortoppen på tanken og blokkør med klipsene (Fig. 3)
- Sugelangen tilkobles tank (Fig. 4)
posisjon F1: støvsuging
posisjon F2: blåsing
- Sugerøret monteres i motsatt ende av sugelangen (Fig. 5)
- Monter egnet munnstykke (Fig. 6)
- Sett støpselet i kontakten og trykk på bryteren ved å trykke på den grønne bryteren I (Fig. 7-8)
- Eksempel på bruk av fugemunnstykke (Fig. 9)
- Eksempel på bruk av rundbørste (Fig. 10)
- For å slå av apparatet, slipp de to knappene (rød og grønn) slik at de er på samme nivå. (fig 8)

BRUKSANVISNING VANNUGING

- Fjern filter C (Fig. 1)
- Sett motortoppen på tanken og blokkør med klipsene (Fig. 3)
- Sugelangen tilkobles tank F1 (Fig. 4)
- Sugerøret monteres i motsatt ende av sugelangen (Fig. 5)
- Monter vannmunnstykke L.
- Sett støpselet i kontakten og trykk på bryteren (Fig. 7)

FIN**ERITTELY JA KOKOAMISOHJEET**

- A - Moottori kansi
- B - Katraisija
- C - Pussi. Kiinnitetään suoraan imuletkun säiliön sisäpuolella olevaan yhteeseen. Pussia voidaan käyttää yhdessä vakiosuodattimen kanssa
- E - Moottoriosia kiinnitetään hakasilla säiliöön
- F - Imuyhde
- G - Säiliö
- H - Joustava imuletku
- I - Ruostottomat imuputket
- L - Yhdistelmäsuulake
- M - Pyöreä harjasuulake
- N - Rakosuulake
- O - Kädensija muoviva
- P - Mattosuulake

TÄRKEÄÄ: Imutehon moitteettoman toiminnan takaamiseksi suodattimet on ehdottomasti puhdistettava jokaisen käytön jälkeen (kuva 11).

ASPIRAZIONE POLVERE / PUHALLUSTOIMINTO MODO DI OPERARE

- Aseta pussi rungon sisälle, asettamalla se jakolevyyn (Kuva 1-2)
- Kiinnitä säiliö ja moottoriosia hakasilla (Kuva 3)
- Kytke imuletku säiliössä olevaan liittimeen (Kuva 4)
tila F1: imurointi
tila F2: puhallus
- Kytke muoviputket imuletkun toiseen päähän (Kuva 5)
- Valitse työhön sopiva suulake (Kuva 6)
- Kytke sähköpistoke ja käynnistä imuri painamalla vihreää katkaisijaa I (Kuva 7-8)
- Esim. imurointia rakosuulakkeella (Kuva 9)
- Pyöreän harjasuulakken käyttö (Kuva 10)
- Laitteen sammuttamiseksi, palauta painikkeet (punainen ja vihreä) takaisin samalle tasolle (kuva 8)

KÄYTTÖOHJE MÄRKÄIMUROINTI

- Irrota suodatin C (Kuva 1)
- Kiinnitä säiliö ja moottoriosia hakasilla (Kuva 3)
- Kytke imuletku säiliössä olevaan liittimeen F1 (Kuva 4)
- Kytke muoviputket imuletkun toiseen päähän (Kuva 5)
- Kiinnitä vesisuulake L.
- Kytke sähköpistoke ja käynnistä imuri (Kuva 7)

S**BESKRIVNING OCH MONTERING**

- A - Motortopp
- B - Strömbrytare
- C - Engångspåse att sättas på insugstussen i dammbehållaren. Filtret skall alltid användas även om engångspåsen sätts dit
- E - Hållare för motortopp mot dammbehållaren
- F - Sugintag
- G - Dammbehållare
- H - Sugslang
- I - Sugrör
- L - Dubbelverkande Sugborste
- M - Rund borstmunstycke
- N - Fogmunstycke
- O - Sughandtag
- P - Mattmunstycke

OBS! För att bibehålla en hög sugförmåga, det är nödvändigt att rengöra filtren efter varje användning (fig 11).

TORRSUG / FUNKTIONSLÄGE FLÄKT BRUKSANVISNING

- Sätt in påsen i behållaren genom att montera den på deflektorn (Fig. 1-2)
- Sätt på motortoppen och spänn fast hållarna (Bild 3)
- Sätt sugslangen i insuget på dammbehållaren (Bild 4)
- läge F1: uppsugning
- läge F2: blåsning
- Sätt samman sugrören och sugslangen (Bild 5)
- Välj lämpligt munstycke (Bild 6)
- Sätt elsladden i eluttaget och starta maskinen genom att trycka på den gröna strömbrytaren I (Fig. 7-8)
- Så här kan du använda fogmunstycket (Bild 9)
- Hur man använder den runda borsten (Bild 10)
- För att stänga av apparaten ska du släppa de två knapparna (röd och grön) så att de är på samma nivå. (fig 8)

VÅTSUG / BRUKSANVISNING

- Ta bort filtret C (Bild 1)
- Sätt på motortoppen och spänn fast hållarna (Bild 3)
- Sätt sugslangen i insuget F1 på dammbehållaren (Bild 4)
- Sätt samman sugrören och sugslangen (Bild 5)
- Sätt fast våtsugmunstycket L.
- Sätt elsladden i eluttaget och starta maskinen (Bild 7)

DK**BESKRIVELSE OG MONTERING**

- A - Motorblok
- B - Kontakt
- C - Pose, som passer direkte på sugeindgangen. Dens anvendelse udelukker ikke brugen af filter, som skal bruges under alle omstændigheder
- E - Kroge til fastgørelse af motorblok til beholderen
- F - Sugeindgang
- G - Beholder
- H - Fleksibel slange
- I - Rustfri forlængelse
- L - Sugende dobbelt-børste
- M - Rund børste
- N - Flad lanse
- O - Plastrør
- P - Tæppetilbehør

VIGTIGT: For at sikre at maskinen er effektiv, er det nødvendigt at rengøre filtrene efter hver brug (fig 11).

TORRSUG / BLÆSEFUNKTION BRUGSVEJLEDNING

- Før ind i beholderen og sæt den på ledepladen (Fig. 1-2)
- Monter toppen på beholderen og fastgør den med kroge (Fig. 3)
- Isæt den fleksible slange i indgangen (Fig. 4)
- position F1: sugefunktion
- position F2: blæsefunktion
- Isæt forlængere på den anden side af den fleksible slange (Fig. 5)
- Udvælg og isæt det mest passende tilbehør (Fig. 6)
- Sæt stikket i kontakten og tænd maskinen ved at trykke på den grønne kontakt I (Fig. 7-8)
- Eksempel på brug af flad lanse (Fig. 9)
- Eksempel på brug af rund børste (Fig. 10)
- Apparatet slukkes ved at frigrø de to knapper (rød og grøn), så de er på samme niveau. (fig 8)

BRUGSVEJLEDNING

- Fjern filter C (Fig. 1)
- Monter toppen på beholderen og fastgør den med kroge (Fig. 3)
- Isæt den fleksible slange i indgangen F1 (Fig. 4)
- Isæt forlængere på den anden side af den fleksible slange (Fig. 5)
- Tilalutning af udstyr for vand L.
- Sæt stikket i kontakten og tænd maskinen (Fig. 7)
- Eksempel på brug af udstyr til vand (Fig. 13)

GR**ΠΕΡΙΓΡΑΦΗ ΚΑΙ ΣΥΝΑΡΜΟΛΟΓΗΣΗ**

- A - Μοτέρ
- B - Διακόπτης
- C - Χάρτινο φίλτρο το οποίο εφαρμόζεται απευθείας στο στόμιο απορρόφησης. Η χρήση του δεν αποκλείει τη χρησιμοποίηση του φίλτρου από που πρέπει οπωσδήποτε να χρησιμοποιηθεί
- E - Γάντζο για το μπλοκάρισμα του μοτέρ επάνω στο κάδο
- F - Στόμιο απορρόφησης
- G - Κάδος
- H - Εύκαμπτος σωλήνας
- I - Σωλήνας
- L - Βούρτσα διπλής χρήσης
- M - Πινέλο
- N - Λόγχη πλατιά
- O - Λαβή
- P - Βούρτσα μοκέτας

ΠΡΟΣΟΧΗ: Για να διατηρείται η τέλεια αποδοτικότητα της συσκευής για την απορρόφηση σκόνης, είναι απαραίτητο να καθαρίζετε τα φίλτρα μετά από κάθε χρήση (εικ. 11).

ΑΠΟΡΡΟΦΗΣΗ ΣΚΟΝΗΣ / ΛΕΙΤΟΥΡΓΙΑ ΦΥΣΤΗΡΑ ΤΡΟΠΟΣ ΕΡΓΑΣΙΑΣ

- Βάλτε τη σακούλα στον κορμό εφαρμόζοντάς τη στον εκτροπέα (Εικ. 1-2)
- Συναρμολογήστε τη κεφαλή επάνω στο κάδο και μπλοκάρτε την ίδια με τους γάντζους (Εικ. 3)
- Βάλτε τον εύκαμπο σωλήνα στο στόμιο (Εικ. 4)
θέση F1: αναρρόφηση
θέση F2: φυστήρας
- Βάλτε στην άκρη του εύκαμπτου σωλήνα τη λαβή και τις προεκτάσεις (Εικ. 5)
- Διαλέξτε και συνδέστε το πιο κατάλληλο εξάρτημα (Εικ. 6)
- Ανάψτε τη συσκευή αφού πριν έχετε συνδέσει το φως με μία πρίζα πατώντας τον πράσινο διακόπτη I (Εικ. 7-8)
- Παράδειγμα χρήσης της πλατιάς λόγχης (Εικ. 9)
- Παράδειγμα χρήσης του πινέλου (Εικ. 10)
- Για να σβήσετε τη συσκευή ελευθερώστε τα δύο κουμπιά (κόκκινο και πράσινο) ούτως ώστε να είναι στο ίδιο επίπεδο. (εικ 8)

ΑΠΟΡΡΟΦΗΣΗ ΥΓΡΩΝ / ΤΡΟΠΟΣ ΕΡΓΑΣΙΑΣ

- Αφαιρέστε το φίλτρο C (Εικ. 1)
- Συναρμολογήστε τη κεφαλή επάνω στο κάδο και μπλοκάρτε την ίδια με τους γάντζους (Εικ. 3)
- Βάλτε τον εύκαμπο σωλήνα στο στόμιο F1 (Εικ. 4)
- Βάλτε στην άκρη του εύκαμπτου σωλήνα τη λαβή και τις προεκτάσεις (Εικ. 5)
- Συνδέστε τη βούρτσα βεντούζα L.
- Ανάψτε τη συσκευή αφού πριν έχετε συνδέσει το φως με μία πρίζα (Εικ. 7)

P**DESCRİÇÃO E MONTAGEM**

- A - Bloco de motor
- B - Interruptor
- C - Saco para ligar directamente à entrada de aspiração. O seu uso não exclui a aplicação do filtro de que terá de ser sempre usado
- E - Fechos para aperto do bloco de motor ao tanque
- F - Entrada de aspiração no tanque
- G - Tanque
- H - Mangueira flexível
- I - Tubo
- L - Escova duplo uso
- M - Escova redonda
- N - Chupador de fenda
- O - Punho
- P - Boquilha para alcatifas

ATENÇÃO: De forma a manter o bom funcionamento do aparelho, é necessário limpar os filtros depois de cada utilização (fig. 11).

ASPIRAÇÃO DE POEIRAS / MODO DE USO DE SÓPLOS INSTRUÇÕES DE UTILIZAÇÃO

- Inserir o saco no bidão inserindo-o no defletor (Fig. 1-2)
- Juntar a cabeça de aspiração ao tanque. Prender com os fechos (Fig. 3)
- Ligar a mangueira flexível à entrada de aspiração (Fig. 4)
posição F1: aspiração
posição F2: sopra
- Ligar as extensões à outra ponta da mangueira (Fig. 5)
- Escolher o acessório mais adequado (Fig. 6)
- Ligar a ficha do aspirador à tomada de corrente pressionando o interruptor verde I (Fig. 7-8)
- Exemplo do uso do chupador de fendas (Fig. 9)
- Exemplo do uso da escova redonda (Fig. 10)
- Para desligar o aparelho libertar os dois botões (vermelho e verde) de modo a que estejam ao mesmo nível. (fig. 8)

INSTRUÇÕES DE UTILIZAÇÃO/ASPIRAÇÃO DE LÍQUIDOS

- Tirar o filtro C (Fig. 1)
- Juntar a cabeça de aspiração ao tanque. Prender com os fechos (Fig. 3)
- Ligar a mangueira flexível à entrada F1 de aspiração (Fig. 4)
- Ligar as extensões à outra ponta da mangueira (Fig. 5)
- Ligar a boquilha para humidades L.
- Ligar a ficha do aspirador à tomada de corrente (Fig. 7)

CZ**POPIS A MONTÁŽ**

- A - Motor
- B - Vypínač
- C - Filtr, který se nasazuje přímo na sací hubici. Jeho použití nevyklučuje použití filtru, který se používá současně
- E - Háčky pro upevnění motoru na těleso vysavače
- F - Vysávací hubice
- G - Těleso
- H - Hadice Tuboflex
- I - Hadice
- L - Kartáč s dvojitým použitím
- M - Štětce
- N - Plochá hubice
- O - Držadlo
- P - Kartáč na koberce

POZOR: Filtry se musí vyčistit po každém použití, zařízení si tak zachová vysoký účinek při vysávání prachu. (Obr.11).

**VYSÁVÁNÍ PRACHU / REŽIM FOUKÁNÍ
ZPŮSOB POUŽITÍ**

- Vložte sáček do tělesa a dobře jej nasadte na deflektor (Obr. 1-2)
- Namontujte hlavici na těleso a upevněte ji pomocí háčků (Obr. 3)
- Nasadte hadici na hubici (Obr. 4)
- poloha F1: sání
- poloha F2: foukání
- Nasadte na konec hadice držadlo a prodlužky (Obr. 5)
- Zvolte vhodné příslušenství a nasadte ho na přístroj (Obr. 6)
- Zapojte zástrčku do zásuvky a zapněte přístroj stisknutím zeleného vypínače I (Obr.7-8)
- Příklad použití ploché hubice (Obr. 9)
- Příklad použití štětce (Obr. 10)
- Pro vypnutí přístroje uvolněte obě tlačítka (červené a zelené) tak, aby byla na stejné úrovni. (Obr.8)

VYSÁVÁNÍ KAPALIN/ZPŮSOB POUŽITÍ

- Vyměňte filtr C (Obr. 1)
- Namontujte hlavici na těleso a upevněte ji pomocí háčků (Obr. 3)
- Nasadte hadici na hubici F1 (Obr. 4)
- Nasadte na konec hadice držadlo a prodlužky (Obr. 5)
- Nasadte kartáč s přísavkou L.
- Zapojte zástrčku do zásuvky a zapněte přístroj (Obr.7)

EST**KIRJELDUS JA KOOSTAMINE**

- A - Mootoriplokk
- B - Lülitli
- C - Kott (soovi korral) otse imemisavale kinnitamiseks. Selle kasutamise ei välista filtri kasutamist, mida tuleb kasutada igal juhul
- E - Konksud mootoriploki paagi külge kinnitamiseks
- F - Imemisava
- G - Paak
- H - Voolik
- I - Toru
- L - Kahe kasutusviisiga hari
- M - Umar hari
- N - Lame otsik
- O - Pikendustoru
- P - Vaibatööriist

TÄHELEPANU: Seadme tõhususe hoidmiseks on kasulik puhastada filter peale iga kasutamist (Pilt 11).

**TOLMUEMEALDAMISE / ÜLELAADURIGA REŽIIMI
KASUTUSJUHE**

- Asetage kott tolmuimeja korpusesse, pannes seda deflektori peale (Pilt 1-2)
- Paigaldage pea paagile ja kinnitage see konksudega (joon. 3)
- Ühendage voolik imemisavaga (joon. 4)
- Asend F1: imemine
- Asend F2: õhu ülelaadimine
- Ühendage pikendused vooliku teise otsa (joon. 5)
- Valige sobivaim otsik (joon. 6)
- Ühendage pistik elektrikontakti, seejärel lülitage varustus sisse vajutades rohelise lülitit I (Pilt.7-8)
- Lamada otsiku kasutamise näidis (joon. 9)
- Umara harja kasutamise näidis (joon. 10)
- Selleks, et seade välja lülitada, vabastage kahte nupu (punane ja roheline), et nad asuksid ühel tasemel. (Pilt 8)

VEDELIKU IMEMINE / KASUTUSJUHE

- Võtke ära filter C (joon. 1)
- Paigaldage pea paagile ja kinnitage see konksudega (joon. 3)
- Ühendage voolik imemisavaga F1 (joon. 4)
- Ühendage pikendused vooliku teise otsa (joon. 5)
- Ühendage vedelike tööriist L.
- Ühendage pistik elektrikontakti, seejärel lülitage varustus sisse (joon. 7)

PL**OPIS I MONTAŻ**

- A - Blokada silnika
- B - Wylącznik
- C - Filtr do nałożenia bezpośrednio na dwuzłączkę rurową do wsysywania. Jego użycie nie wyklucza użycia filtra.
- E - Haki do zamknięcia blokady silnika na trzonie
- F - Dwuzłączka rurowa do wsysywania
- G - Trzon
- H - Przewód rurowy giętki
- I - Rura
- L - Szczotka o podwójnym zastosowaniu
- M - Pędzel
- N - Lanca płaska
- O - Uchwyt
- P - Szczotka do wykładziny dywanopodobnej

UWAGA: Aby utrzymać sprzęt do ssania kurzu perfekcyjnie funkcjonujący, konieczne jest po każdym użyciu należy oczyścić filtry (rys. 11).

**WSYSANIE KURZU / TRYB DMUCHAWY
SPOSÓB DZIAŁANIA**

- Wsunąć torebkę na trzon, nakładając ją na deflektor (Rys. 1-2)
- Zamontować głowicę na trzonie i zablokować ją hakami (R. 3)
- Włożyć przewód rurowy giętki w dwuzłączkę rurową (R. 4)
pozycja F1: zasysanie
pozycja F2: dmuchawa
- Nałożyć na końcówkę przewodu rurowego giętkiego uchwyt i przedłużacze (R. 5)
- Wybrać i podłączyć osprzęt najlepiej nadający się (R. 6)
- Włączyć sprzęt po podłączeniu wtyczki do gniazda wtyczkowego naciskając zielony przelącznik I (Rys.7-8)
- Przykład użycia lancy płaskiej (R. 9)
- Przykład użycia pędzla (R. 10)
- W celu wyłączenia urządzenia zwolnić oba przyciski (czerwony i zielony) w taki sposób, aby znajdowały się na tym samym poziomie. (rys. 8)

WSYSANIE PŁYNÓW / SPOSÓB DZIAŁANIA

- Usunąć filtr C (R. 1)
- Zamontować głowicę na trzonie i zablokować ją hakami (R. 3)
- Włożyć przewód rurowy giętki F1 w dwuzłączkę rurową (R. 4)
- Nałożyć na końcówkę przewodu rurowego giętkiego uchwyt i przedłużacze (R. 5)
- Podłączyć szczotkę z przysawką L.
- Włączyć sprzęt po podłączeniu wtyczki do gniazda wtyczkowego (R.7)

SK**POPIŠ A MONTÁŽ**

- A - Motor
- B - Vypínač
- C - Filter, ktorý sa nasadzuje priamo na saciu hubicu. Jeho použitie nevyklučuje použitie filtra, ktorý sa používa súčasne s papierovým
- E - Háčiky pre upevnenie motora na teleso vysávača
- F - Sacia hubica
- G - Teleso
- H - Hadica Tuboflex
- I - Hadica
- L - Keša s dvojitým použitím
- M - Štetec
- N - Plochý nadstavec
- O - Držadlo
- P - Keša na koberce

POZOR: Filtre sa musia vyčistiť po každom použití (Obr.11) zariadenie si tak uchová vysoký účinok pri vysávaní prachu.

**VYSÁVANIE PRACHU / REŽIM FÚKANIA
SPOSÓB POUŽITIA**

- Vložte sáčok z mikrovlnáka do telesa a dobre ho nasadte na deflektor (Obr. 1-2)
- Vložte sáčok do telesa a dobre ho nasadte na deflektor (Obr. 1-2)
- Namontujte hlavicu na teleso a upevnite ju pomocou háčikov (Obr. 3)
- Nasadte hadicu do hubice (Obr. 4)
poloha F1: sanie
poloha F2: fúkanie
- Nasadte na koniec hadice držadlo a predlžovačky (Obr. 5)
- Zvoľte vhodné príslušenstvo a nasadte ho na prístroj (Obr. 6)
- Zapojte zástrčku do zásuvky a zapnite prístroj stlačením zeleného vypínača I (Obr.7-8)
- Příklad použitia plochého nástavca (Obr. 9)
- Příklad použitia štetca (Obr. 10)
- Pre vypnutie prístroja uvoľnite obe tlačidlá (červené a zelené) tak, aby boli na rovnakej úrovni. (Obr.8)

VYSÁVANIE KVAPALÍN / SPOSÓB POUŽITIA

- Vyberte filter C (Obr. 1)
- Namontujte hlavicu na teleso a upevnite ju pomocou háčikov (Obr. 3)
- Nasadte hadicu do hubice F1 (Obr. 4)
- Nasadte na koniec hadice držadlo a predlžovačky (Obr. 5)
- Nasadte kefu s prísavkou L.
- Zapojte zástrčku do zásuvky a zapnite prístroj (Obr.7)

(SLO)**OPIS IN MONTAŽA**

- A - Motorni sklop
- B - Stikalo
- C - Vrečka, ki se prilega sesalnemu dovodu. Uporaba vrečke ne pomeni, filtra ni treba uporabljati
- E - Sponke za pritrditev motornega sklopa na posodo
- F - Dovod za sesanje
- G - Posoda
- H - Upogljiva cev
- I - Cev
- L - Dvonamenska sesalna krtača
- M - Okrogla krtača
- N - Ploščata lanceta
- O - Rahila (držalo)
- P - Nastavek za čiščenje preprog

POZOR: Če želite napravo vzdrževati v dobrem delovnem stanju, filtre je treba očistiti po vsaki uporabi (sl. 11).

VYSÁVANIE PRACHU / NAČIN PÍHANJA SPÓSOB POUŽITIA

- Vrečko namestite v posodo in jo nastavite na ščitnik (sl. 1-2)
- Namestite pokrov na posodo in ga pritrdite s sponkami (slika 3)
- Upogljivo cev priključite na dovod (slika 4)
položaj F1: sesanje
položaj F2: pihanje
- Rahilo(držalo) in podaljške priključite na drugi strani upogljive cevi (slika 5)
- Izberite ustrezen priključek (slika 6)
- Vtič priključite na električno vtičnico in napravo vključite s pritiskom na zeleni gumb I (sl. 7-8)
- Primer uporabe priključka za sesanje pohišstva na lanceti (slika 9)
- Primer uporabe okrogle krtače (slika 10)
- za izklop aparata izpustite oba gumba (rdečega in zelenega) tako, da bosta na enaki stopnji (sl. 8)

MOKRO ČIŠČENJE / NAVODILA ZA UPORABO

- Odstranite filter C (slika 1)
- Namestite pokrov na posodo in ga pritrdite s sponkami (slika 3)
- Upogljivo cev priključite na dovod F1(slika 4)
- Rahilo(držalo) in podaljške priključite na drugi strani upogljive cevi (slika 5)
- Priključite nastavek za mokro čiščenje L.
- Vtič priključite na električno vtičnico in napravo vključite (slika 7)

(RU)**ОПИСАНИЕ И МОНТАЖ**

- A - Блок двигателя
- B - Выключатель
- C - Пакет устанавливаемый непосредственно на всасывающий патрубок. Его использование не исключает использование фильтра, который все равно применяется.
- E - Защелки для крепления блока двигателя на корпусе
- F - Всасывающий патрубок
- G - Корпус
- H - Гибкий шланг
- I - Труба
- L - Щетка двойного использования
- M - Кисть
- N - Щелевая насадка
- O - Рукоятка
- P - Щетка для коврового покрытия

ВНИМАНИЕ! Для поддержания исправности прибора необходимо очищать фильтры после каждого применения (рис.11).

ВСАСЫВАНИЕ ПЫЛИ / РЕЖИМ ВОЗДУХОДУВКИ РАБОЧИЙ РЕЖИМ

- Вставить пакет из микроволокна в контейнер, хорошо закрепив его на дефлекторе (рис. 1-2)
- Установить верхнюю часть на корпус и зафиксировать ее при помощи защелок (рис. 3)
- Вставить шланг в патрубок (рис. 4)
положение F1: всасывание
положение F2: выдувание воздуха
- Вставить на конце шланга рукоятку и удлинители (рис. 5)
- Выбрать и установить наиболее подходящую насадку (рис. 6)
- Включить прибор, предварительно вставив вилку в розетку при нажатии на зеленый переключатель I (рис.7-8)
- Пример использования щелевой насадки (рис. 9)
- Пример использования кисти (рис. 10)
- Чтобы выключить прибор, отпустить две кнопки (красную и зеленую), чтобы они были на одном и том же уровне (рис.8)

ВСАСЫВАНИЕ ЖИДКОСТИ / РАБОЧИЙ РЕЖИМ

- Снять фильтр C (рис. 1)
- Установить верхнюю часть на корпус и зафиксировать ее при помощи защелок (рис. 3)
- Вставить шланг в патрубок F1 (рис. 4)
- Вставить на конце шланга рукоятку и удлинители (рис. 5)
- Установить щетку-присос L.
- Включить прибор, предварительно вставив вилку в розетку (рис. 7)

- A - Моторен блок
- B - Ключ
- C - Торба за прах за директно закрепване към смукателния отвор. Нейната употреба не изключва използването на патронния филтър, който трябва да бъде поставен винаги.
- D - Допълнителен вграден конектор
- E - Скоби за закрепване на моторния блок към резервоара
- F1- Смукателен отвор
- F2- Изпускателен отвор за продухване
- G - Резервоар
- H - Гъвкав смукателен маркуч
- I - Тръба
- L - Приставка с две функции
- M - Кръгла четка
- N - Плосък накрайник
- O - Ръкохватка
- P - Приставка за килими

ВНИМАНИЕ: За да се поддържа добра ефективна работа на уреда, е необходимо филтрите да се почистват след всяко ползване (фиг. 11).

ФУНКЦИЯ СУХО ИЗСМУКВАНЕ / ПРОДУХВАНЕ ИНСТРУКЦИИ ЗА РАБОТА

- Поставете торбата за прах в резервоара и я закрепете към дефлектора (Фиг. 1-2)
- Монтирайте блока към резервоара и го закрепете посредством скобите (Фиг. 3)
- Свържете гъвкавия маркуч към отвора (Фиг. 4)
Режим F1: Изсмукване
Режим F2: Продуване
- Свържете ръкохватката и удължителите от другата страна на гъвкавия маркуч (Фиг. 5)
- Изберете подходящия аксесоар/накрайник (Фиг. 6)
- Включете щепсела в електрическия контакт и натиснете зеления ключ I (Фиг. 7-8)
- Пример за използване на плосък накрайник (Фиг. 9)
- Пример за използване на кръгла четка (Фиг. 10)
- Изключете уреда, като освободите двата бутона (червен и зелен), докато те стигнат едно ниво (Фиг. 8)

ИЗСМУКВАНЕ НА ТЕЧНОСТИ / ИНСТРУКЦИИ ЗА РАБОТА

- Отстранете филтъра C (Фиг. 1)
- Монтирайте блока към резервоара и го закрепете посредством скобите (Фиг. 3)
- Свържете гъвкавия маркуч към отвора F1 (Фиг. 4)
- Свържете удължителя от другата страна на гъвкавия маркуч (Фиг. 5)
- Свържете приставката с две функции L.
- Включете щепсела в електрическия контакт и включете уреда (Фиг. 7)

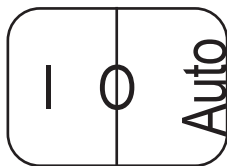

INDICAZIONI DI SICUREZZA

- **ATTENZIONE:** La non osservanza di queste regole può causare incendi e danni anche mortali all'utilizzatore.
- **ATTENZIONE:** Prima di collegare utensili elettrici, accertarsi che siano spenti.
- **ATTENZIONE:** Per il collegamento dell'elettro utensile la potenza (W) massima da utilizzare è indicata sull'etichetta applicata sullo sportello della presa stessa.
- Assicurarsi che la tensione di alimentazione dell'elettro utensile corrisponda a quanto riportato sull'etichetta dati tecnici dell'aspiratore.
- L'aspiratore deve essere tassativamente collegato ad una presa munita di contatto a terra.
- Il costruttore non è responsabile di danni a persone o cose derivanti da un uso improprio o negligente del sistema telecontrol.
- Modifiche ai collegamenti elettrici dell'aspiratore possono provocare gravi danno fino alla morte dell'operatore e danni irreparabili all'aspiratore.
- **ATTENZIONE:** Se si lavora in modalità telecontrol assicurarsi che l'utensile sia spento prima di spegnere l'aspiratore.

INTERRUTTORE GENERALE

- **POSIZIONE "I" (INTERRUTTORE VERDE PREMUTO).**
Funzionano solo i motori, è possibile utilizzare l'aspiratore come un normale aspirapolvere o aspiraliquidi.
- **POSIZIONE "AUTO" (INTERRUTTORE ROSSO PREMUTO).**
Funziona il sistema telecontrol in modalità automatica; l'accensione e lo spegnimento dei motori avviene in modo automatico in funzione dell'accensione e dello spegnimento dell'elettro utensile.
Quando viene spento l'utensile, dopo circa 5 sec si spegnerà il motore dell'aspiratore.
- **POSIZIONE "0" (ENTRAMBI I PULSANTI RILASCIATI).**
L'aspiratore è spento.

SAFETY INSTRUCTIONS

- **WARNING:** Non-compliance with these rules can cause serious accidents and damages to the user, also leading to death.
- **WARNING:** Before connecting electrical tools to the vacuum cleaner that they are off.
- **WARNING:** To connect the additional tool/appliance the maximum power (W) allowed is reported on socket flap.
- Check that the tool input voltage corresponds to what is stated on the technical data plate on the vacuum cleaner.
- It is necessary that the vacuum cleaner is connected to a grounded socket.
- The manufacturer is not responsible for damages to people or things deriving from an incorrect or negligent use of the Telecontrol system.
- Changes in the electrical connection of the vacuum cleaner could cause serious damages, even the death of the operator, and irreparable damages to the vacuum cleaner.
- **WARNING:** If you are working in Telecontrol mode, check that the tool is off before connecting it to the vacuum cleaner.

MAIN SWITCH

- **MODE "I" (PUSH DOWN GREEN SWITCH):**
Only engines are working, you can use the appliance as a normal vacuum cleaner in wet or dry mode.
- **MODE "AUTO" (PUSH DOWN RED BUTTON):**
Telecontrol system works in automatic mode; vacuum cleaner engine turns on or off automatically depending on whether or not the tool connected to the supplementary socket is on or off. When the tool is switched off, after about 5" the vacuum cleaner motor will switch off.
- **MODE "0" (BOTH BUTTONS ARE RELEASED):**
The vacuum cleaner is off.

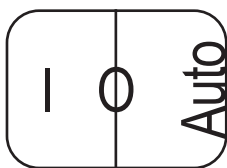

INDICATIONS DE SÉCURITÉ

- **ATTENTION:** Le non-respect de ces règles peut causer des incendies et des dommages, même mortels, à l'utilisateur.
- **ATTENTION :** Pour le branchement d'un outil/appareil à la prise supplémentaire ; la puissance maximale utilisable (W) est indiquée sur le couvercle de la prise même.
- **ATTENTION:** Avant de brancher des outils électriques, veiller à ce qu'ils soient éteints.
- Vérifier que la tension d'alimentation de l'outil électrique corresponde à ce qui est indiqué sur la plaque signalétique de l'aspirateur.
- L'aspirateur doit être obligatoirement branché à une prise munie d'un contact de mise à la terre.
- Le Fabricant n'est pas responsables des dommages aux personnes ou aux biens découlant d'un usage impropre ou négligé du système Telecontrol.
- Les modifications aux branchements électriques de l'aspirateur peuvent entraîner de graves dommages, voire la mort de l'opérateur et des dommages irréparables à l'aspirateur.
- **ATTENTION :** Si vous travaillez en mode Telecontrol, veillez à ce que l'outil soit éteint avant d'éteindre l'aspirateur.

INTERRUPTEUR GÉNÉRAL

- POSITION « I » (INTERRUPTEUR VERT ENFONCÉ):

Il n'a a que les moteurs qui fonctionnent ; il est possible d'utiliser l'aspirateur comme un aspirateur à poussière ordinaire ou un aspirateur de liquides.

- POSITION « AUTO » (INTERRUPTEUR ROUGE ENFONCÉ):

Le système Telecontrol fonctionne en mode automatique ; l'allumage et l'arrêt des moteurs s'effectuent automatiquement en fonction de l'allumage et de l'arrêt de l'outil électrique.

- Lorsque l'outil est éteint, le moteur de l'aspirateur s'éteint 5 secondes après environ.
- POSITION « 0 » (LES DEUX BOUTONS RELÂCHES): l'aspirateur est éteint.

SICHERHEITSHINWEISE

- **ACHTUNG:** Die Nichtbeachtung dieser Regeln kann Unfälle und Schäden, auch mit tödlichem Ausgang für den Benutzer bewirken.
- **ACHTUNG:** Für den Anschluss eines Werkzeugs/ Gerätes an der Zusatzsteckdose: die maximal anwendbare Leistung (W) wird an der Klappe der Steckdose angezeigt.
- **ACHTUNG:** Vor dem Anschluss von elektrischen Werkzeugen sicherstellen, dass sie ausgeschaltet sind.
- Sicherstellen, dass die Versorgungsspannung des Elektrowerkzeugs den Angaben des am Staubsauger angebrachten Etiketts der technischen Daten entspricht.
- Die Steckdose, an die der Staubsauger angeschlossen wird, muss unbedingt geerdet sein.
- Der Hersteller haftet nicht für Schäden an Personen oder Gegenständen, die auf einen unsachgemäßen oder unvorsichtigen Gebrauch des Fernsteuerungssystems zurückzuführen sind.
- Durch Änderungen an den elektrischen Anschlüssen kann der Bediener des Staubsaugers schwer bzw. tödlich verletzt und der Staubsauger irreparabel beschädigt werden.
- Im Fernsteuerungsmodus sicherstellen, dass das Werkzeug ausgeschaltet ist, erst dann den Staubsauger ausschalten.

HAUPTSCHALTER

- POSITION "I" (GRÜNER SCHALTER GEDRÜCKT): Es funktionieren nur die Motoren, das Saugergerät kann wie ein normaler Staubsauger oder wie ein Nasssauger verwendet werden.
- POSITION "AUTO" (RÖTER SCHALTER GEDRÜCKT): Das Fernsteuerungssystem funktioniert im Automatikmodus; das Ein- und Ausschalten der Motoren erfolgt im Automatikmodus gemäß dem Ein- und Ausschalten des Elektrogerätes. Wenn das Werkzeug ausgeschaltet wird, schaltet sich nach ca. 5 Sekunden der Motor des Saugergerätes aus.
- POSITION "0" (BEIDE SCHALTER FREIGEgeben) Das Saugergerät ist abgeschaltet.

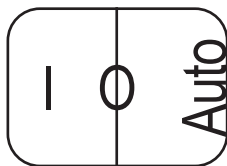

INDICACIONES DE SEGURIDAD

- **ATENCIÓN:** El incumplimiento de estas reglas puede provocar incendios y daños, incluso mortales, al usuario.
- **ATENCIÓN:** Antes de conectar equipos eléctricos compruebe que estén apagados.
- **ATENCIÓN:** Para conectar la herramienta eléctrica la potencia (W) máxima que debe usarse se indica en la etiqueta colocada en la tapa de la toma.
- Compruebe la tensión de alimentación de la herramienta eléctrica corresponda a lo que indica la etiqueta de datos técnicos del aspirador.
- El aspirador debe conectarse obligatoriamente a una toma de tierra.
- El fabricante no es responsable de daños a personas o cosas, derivados de un uso impropio o negligente del sistema de telecontrol.
- Modificar las conexiones eléctricas del aspirador puede provocar graves daños e incluso la muerte del operador y daños irreversible al aspirador.
- **ATENCIÓN:** Si se trabaja en modalidad telecontrol compruebe que el equipo esté apagado antes de apagar el aspirador

INTERRUPTOR GENERAL

- **POSICIÓN "I" (INTERRUPTOR VERDE PRESIONADO).**

Funcionan solo los motores, se puede usar el aspirador como un aspirador normal o como un aspirador de líquidos.

- **POSICIÓN "AUTO" (INTERRUPTOR ROJO PRESIONADO)**

Funciona el sistema de telecontrol en modalidad automática; el encendido o apagado de los motores se produce en modo automático dependiendo de si la herramienta eléctrica está encendida o apagada.

Cuando se apaga el equipo, al cabo de 5 seg se apaga el motor del aspirador.

- **POSICIÓN "O" (AMBOS PULSADORES SOLTADOS).**

El aspirador está apagado.

VEILIGHEIDAANWIJZINGEN

- **AANDACHT:** Wanneer deze regels niet worden nageleefd, kan er brand ontstaan en letsels voor de gebruiker, zelfs met dodelijke afloop.
- **AANDACHT:** Om een gereedschap/toestel op de extra aansluiting aan te sluiten: het bruikbare maximale vermogen (W) staat aangegeven op het deurtje van deze aansluiting.
- **AANDACHT:** Voordat u elektrische gereedschappen gaat aansluiten, moet u controleren of ze uit staan.
- Controleer of de voedingsspanning van het elektrische gereedschap overeenstemt met de vermelding op het etiket met technische gegevens van de stofzuiger.
- De stofzuiger moet verplicht worden aangesloten op een stopcontact met aarding.
- De constructeur is niet verantwoordelijke voor schade aan mensen of voorwerpen die voortvloeien uit een oneigenlijk of onachtzaam gebruik van het telecontrol-systeem.
- Wijzigingen aan de elektrische aansluitingen van de stofzuiger kunnen ernstige letsels en zelfs de dood van de bediener veroorzaken, evenals onherstelbare schade aan de stofzuiger.
- **AANDACHT:** Als men in telecontrol-modus werkt, moet men controleren of het gereedschap uit staat voordat men de stofzuiger uitschakelt.

HOOFDSCHAKELAAR

- **STAND "I" (GROENE SCHAKELAAR INGEDRUKT).**

Aleen de motoren werken, u kunt de stofzuiger gebruiken als een gewone stofzuiger of als een zuiger om vloeistoffen op te zuigen.

- **STAND "AUTO" (IRODE SCHAKELAAR INGEDRUKT).**

Het telecontrol-systeem werkt in automatische modus; de inschakeling en uitschakeling van de motoren gebeurt in automatische modus in functie van de inschakeling en de uitschakeling van het elektrische gereedschap.

Wanneer het gereedschap wordt uitgeschakeld, gaat de motor van de stofzuiger na circa 5 seconden uit.

- **STAND "O" (BEIDE KNIËPPEN LOSGELATEN):** De stofzuiger staat uit.

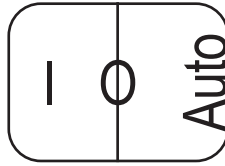

SIKKERHETSINSTRUKSER

- ADVARSEL: Manglende overholdelse av disse reglene kan føre til alvorlige eller dødelige ulykker og skader for brukeren.
- ADVARSEL: For å koble verktøyet/apparatet til den ekstra kontakten: maksimalt tillatt effekt (W) er angitt på kontaktens deksel.
- ADVARSEL: Før du kobler elektriske verktøy til støvsugeren, påse at de er slått av.
- Sikre at nettspenningen på det elektriske verktøyet samsvarer med det som er angitt på støvsugerens dataplate.
- Det er nødvendig at støvsugeren kobles til en jordet stikkontakt.
- Produsenten er ikke ansvarlig for skader på personer eller gjenstander grunnet feil eller uaktsom bruk av telecontrol systemet.
- Endringer på den elektriske tilkoblingen til støvsugeren kan forårsake alvorlige skader, til og med dødsfall for operatøren, samt uopprettelige skader på støvsugeren.
- ADVARSEL: Hvis du arbeider i telecontrol modus, påse at verktøyet er slått av før du slår av støvsugeren.

HOVEDBRYTER

- POSISJON "I" (GRØNN BRYTER TRYKKET INN): Kun motorene fungerer, og du kan bruke apparatet som en vanlig støvsuger med våt- eller tørrsuging.
- POSISJON "AUTO" (RØD BRYTER TRYKKET INN): Telecontrol systemet fungerer i automatisk modus; motorene slås av og på automatisk avhengig av hvorvidt det elektriske verktøyet er av eller på. Når verktøyet slås av, slås motoren til støvsugeren seg av etter ca. 5 sek.
- POSISJON "O" (BEGGE KNAPPENE ER SLUPPET): Støvsugeren er avslått.

TURVALLISUUSOHJEET

- HUOMIO: Tämän ohjeen noudattamatta jättäminen voi aiheuttaa tulipaloja ja myös kuolemaan johtavia vahinkoja käyttäjälle.
- HUOMIO: Työkalun/laitteen liittäminen lisäpistorasiaan: käytettävä maksimiteho (W) on osoitettu itse pistorasian luukussa.
- HUOMIO: Ennen kuin yhdistät sähkölaitteita, varmista että ne on sammutettu.
- Varmista, että sähkökäyttöisen työkalun virransyötön jännite vastaa imurin teknisten tietojen tarrassa annettuja tietoja.
- Imuri on pakollista yhdistää maadoitettuun pistorasiaan.
- Valmistaja ei vastaa telecontrol-järjestelmän väärinkäytöstä tai laiminlyönnistä johtuvista henkilö- tai omaisuusvahingoista.
- Imurin sähkökytkentöihin tehdyt muutokset voivat aiheuttaa vakavia vammoja tai jopa käyttäjän kuoleman ja korjaamattomia vahinkoja imurille.
- HUOMIO: Työskennellessäsi telecontrol-tilassa, varmista että työkalu on sammutettu ennen imurin sammutusta.

YLEISKATKAISIJA

- TOIMINTATILA "I" (VIHREÄ KATKAISIJA PAINETTUNA): Vain moottorit toimivat, imuria voi käyttää normaalisti pölynimurina tai märkäimurina.
- TOIMINTATILA "AUTO" (PUNAINEN KATKAISIJA PAINETTUNA): Telecontrol-järjestelmä toimii automaattitilassa; moottorien käynnistys ja sammutus tapahtuu automaattisesti sähkötyökalun käynnistyksen ja sammutuksen mukaan. Kun työkalu sammutetaan, noin 5 sekunnin kuluttua myös imurin moottori sammuu.
- TOIMINTATILA "O" (MOLEMMAT PAINIKKEET YLHAALLA): Imuri on pois päältä.

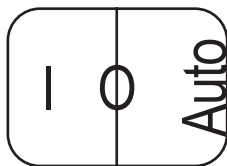

SÄKERHETSANVISNINGAR

- **VARNING:** Underlåtenhet att iaktta dessa regler kan leda till brand och skador, även dödliga, för användaren.
- **VARNING:** För anslutning av ett redskap/en apparat till det extra uttaget: den maximala användbara effekten (W) anges på själva uttagets lucka.
- **VARNING:** Innan du ansluter elektriska redskap ska du försäkra dig om att de är avstängda.
- Se till att elredskapets matningsspänning stämmer med det som står på etiketten med dammsugarens tekniska uppgifter.
- Dammsugaren måste alltid vara ansluten till ett uttag med jordkontakt.
- Tillverkaren är inte ansvarig för skador på personer eller egendom till följd av felaktig eller oförsiktig användning av fjärrkontrollsystemet.
- Ändringar av dammsugarens elektriska anslutningar kan orsaka allvarliga skador och till och med operatörens död samt irreparabla skador på dammsugaren.
- **VARNING:** Om du arbetar i funktionsläget fjärrkontroll ska du se till att redskapet är avstängt innan du stänger av dammsugaren.

HUVUDSTRÖMBRYTARE

- **LÄGE "I" (GRÖN STRÖMBRYTARE INTRYCKT):** Endast motorerna fungerar och det är möjligt att använda dammsugaren som en normal dammsugare eller våtdammsugare.
- **LÄGE "AUTO" (RÖD STRÖMBRYTARE INTRYCKT):** Fjärrkontrollsystemet fungerar i automatiskt fjärrkontrollsläge. Påslagning och avstängning av motorerna sker på automatiskt sätt i funktion av elredskapets påslagning och avstängning. När redskapet stängs av stängs dammsugarens motor av efter cirka 5 sek.
- **LÄGE "O" (BÅDA KNAPPARNA HAR SLÄPPTS)** Dammsugaren är avstängd

SIKKERHETSANVISNINGER

- **GIV AGT:** Manglende overholdelse af disse anvisninger kan medføre brand, personskade eller dødsfald for brugeren.
- **GIV AGT:** For tilslutning af et redskab/apparat til det ekstra stik: den maksimalt brugbare effekt (W) er angivet på stikkets dæksel.
- **GIV AGT:** Før der tilsluttes elektriske redskaber, skal det sikres, at de er slukkede.
- Det skal sikres, at det elektriske redskabs forsyningsspænding svarer til den angivet på støvsugerens skilt med tekniske data.
- Støvsugeren skal altid sluttes til en stikkontakt med jordkontakt.
- Fabrikanten er ikke ansvarlig for skader på personer eller genstande, som skyldes forkert eller skødesløs brug af fjernstyringssystemet.
- Ændring i støvsugerens elektriske tilslutning kan forårsage alvorlig skade, endog dødelig kvæstelse af brugeren og uoprettelig skade på støvsugeren.
- **GIV AGT:** Hvis der arbejdes i fjernstyrings-funktionsmåde, skal det sikres, at redskabet er slukket, før støvsugeren slukkes.

HØVEDAFBRYDER

- **POSITION "I" (GRØN KONTAKT TRYKKET IND):** Kun motorerne er tændt, det er muligt at anvende støvsugeren som tørstøvsuger eller som vådstøvsuger.
- **POSITION "AUTO" (RØD KONTAKT TRYKKET IND)** Fjernstyringssystemet virker i automatisk funktionsmåde; motorerne tændes og slukkes automatisk, alt efter om det elektriske redskab tændes eller slukkes. Når redskabet slukkes, slukker støvsugerens motor efter ca. 5 sekunder.
- **POSITION "O" (BEGGE KNAPPER ER FRIGJORT)** Støvsugeren er slukket.

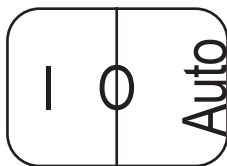

ΟΔΗΓΙΕΣ ΑΣΦΑΛΕΙΑΣ

- ΠΡΟΣΟΧΗ: Η μη τήρηση αυτών των κανόνων μπορεί να προκαλέσει πυρκαγιά και τραυματισμό ή και το θάνατο του χρήστη.
- ΠΡΟΣΟΧΗ: Για τη σύνδεση ενός εργαλείου/ συσκευής στη συμπληρωματική υποδοχή: η μέγιστη ισχύς χρήσης (W) υποδεικνύεται στην πόρτα της ίδιας της υποδοχής.
- ΠΡΟΣΟΧΗ: Πριν συνδέσετε τις ηλεκτρικές συσκευές, βεβαιωθείτε ότι είναι σβηστές.
- Βεβαιωθείτε ότι η τάση τροφοδοσίας του ηλεκτρικού εργαλείου αντιστοιχεί στα όσα αναφέρονται στην ετικέτα των τεχνικών στοιχείων του αναρροφητήρα.
- Η αναρροφητήρας πρέπει να συνδέεται αυστηρά με μια υποδοχή με γείωση.
- Ο κατασκευαστής δεν ευθύνεται για βλάβες σε άτομα ή πράγματα που προκύπτουν από την ακατάλληλη ή απρόσεκτη χρήση του συστήματος τηλεχειρισμού.
- Οι τροποποιήσεις στις ηλεκτρικές συνδέσεις του αναρροφητήρα μπορεί να προκαλέσουν σοβαρές βλάβες ή και θάνατο του χειριστή και ανεπανόρθωτες ζημιές στον αναρροφητήρα.
- ΠΡΟΣΟΧΗ: Αν εργάζεστε στη λειτουργία τηλεχειρισμού βεβαιωθείτε ότι το εργαλείο είναι απενεργοποιημένο πριν απενεργοποιήσετε τον αναρροφητήρα.

ΓΕΝΙΚΟΣ ΔΙΑΚΟΠΤΗΣ

- ΘΕΣΗ "I" (ΠΡΑΣΙΝΟΣ ΔΙΑΚΟΠΤΗΣ ΠΑΤΗΜΕΝΟΣ):
Λειτουργούν μόνο οι κινητήρες, μπορείτε να χρησιμοποιήσετε τον αναρροφητήρα ως μια κανονική ηλεκτρική σκούπα ή σκούπα αναρρόφησης υγρών.
- ΘΕΣΗ "ΑΥΤΟΜΑΤΗ" (ΚΟΚΚΙΝΟΣ ΔΙΑΚΟΠΤΗΣ ΠΑΤΗΜΕΝΟΣ)
Λειτουργεί το σύστημα τηλεχειρισμού στην αυτόματη λειτουργία. Η ενεργοποίηση και απενεργοποίηση των κινητήρων γίνεται με αυτόματο τρόπο σε συνάρτηση με την ενεργοποίηση και απενεργοποίηση του ηλεκτρικού εργαλείου. Όταν απενεργοποιηθεί το εργαλείο, μετά από 5 δευτ. περίπου θα απενεργοποιηθεί ο κινητήρας του αναρροφητήρα.
- ΘΕΣΗ "O" (ΑΠΕΛΕΥΘΕΡΟΝΟΝΤΑΙ ΚΑΙ ΤΑ ΔΥΟ ΚΟΥΜΠΙΑ)
Ο αναρροφητήρας είναι σβηστός.

INDICAÇÕES DE SEGURANÇA

- ATENÇÃO: A não observação destas regras pode causar incêndios e danos também mortais ao utilizador.
- ATENÇÃO: Para a ligação de um aparelho à tomada suplementar: a potência máxima utilizável (W) está indicada na porta da própria tomada.
- ATENÇÃO: Antes de ligar aparelhos elétricos, certificar-se de que estão desligados.
- Certificar-se que a tensão de alimentação do aparelho elétrico corresponda ao indicado na etiqueta dos dados técnicos do aspirador.
- O aspirador deve ser obrigatoriamente ligado a uma tomada com contacto à terra.
- O fabricante não se responsabiliza por danos a pessoas ou objetos causados pelo uso impróprio ou negligente do telecontrol.
- Modificações às ligações elétricas do aspirador podem provocar graves danos, incluindo a morte do operador e danos irreparáveis ao aspirador.
- ATENÇÃO: Se se trabalha em modalidade telecontrol certificar-se que o aparelho esteja desligado antes de desligar o aspirador

INTERRUPTOR GERAL

- POSIÇÃO "I" (INTERRUPTOR VERDE PRESIONADO):
Funcionam apenas os motores, é possível utilizar o aspirador como um normal aspirador de pó ou aspirador de líquidos.
- POSIÇÃO "AUTO" (INTERRUPTOR VERMELHO PRESIONADO)
Funciona o sistema telecontrol em modalidade automática; o acendimento e o desligamento dos motores é feito automaticamente em função do acendimento e do desligamento do aparelho elétrico. Quando o aparelho é desligado, depois de 5 seg se desligará o motor do aspirador.
- POSIÇÃO "O" (AMBOS OS BOTÕES LIBERTADOS)
O aspirador está desligado.

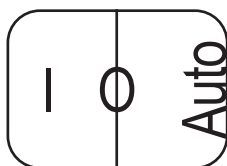

BEZPEČNOSTNÍ POKYNY

- **POZOR:** Nedodržení těchto pravidel může vést k požáru a zranění nebo úmrtí uživatele.
- **POZOR:** Pro připojení nástroje/přístroje k zařízení do dodatečné zásuvky: maximální přípustný výkon (W) je uveden na dvířkách samotné zásuvky.
- **POZOR:** Před připojením elektrických nástrojů zkontrolujte, zda jsou vypnuty.
- Ujistěte se, že napájecí napětí elektrického nástroje odpovídá údajům na štítku vysavače.
- Vysavač musí být vždy připojen do zásuvky, opatřené uzemněním.
- Výrobce není odpovědný za škody na osobách nebo majetku, vyplývající z neodborného či neopatrného zacházení se systémem dálkového ovládání.
- Změny v elektrických přípojkách vysavače mohou způsobit vážné zranění, nebo i smrt obsluhy a nenapravitelné škody na odsávacím zařízení.
- **POZOR:** Pokud pracujete v režimu dálkového ovládání, ujistěte se, že nástroj je vypnutý před vypnutím vysavače.

HLAVNÍ VYPÍNAČ

- **POLOHA "I" (ZELENÝ VYPÍNAČ STISKNUTÝ):** Pracují pouze motory, vysavač lze použít jako normální vysavač prachu nebo odsavač na kapaliny.
- **POLOHA "AUTO" (ČERVENÝ VYPÍNAČ STISKNUTÝ)**
Systém dálkového ovládání v automatickém režimu; k zapnutí a vypnutí motorů dojde automaticky v závislosti od zapnutí a vypnutí elektrického nástroje. Po vypnutí nástroje, asi po 5 sekundách se vypne motor vysavače.
- **POLOHA "0" (OBĚ TLAČÍTKA UVOLNĚNÁ)**
Vysavač je vypnutý.

OHUTUSTEHNİKA İNFORMATSİON

- **TÄHELEPANU:** Nende eeskirjade mittetäitmine võib viia tulekahjule, traumadele või kasutaja surmale.
- **TÄHELEPANU:** Instrumendi/seadme ühendamiseks seinapistikusse: maksimaalselt lubatud võimsus (W) on märgitud pistikupesa peal.
- **TÄHELEPANU:** Enne elektriinstrumentide ühendamist, veenduge, et nad välja lülitatud.
- **Veenduge,** et elektriinstrumenti toiteallika pinge on kooskõlas sellegaega, mis on märgatud aspiraatori tehniliste parameetrite andmesildil.
- **Aspiraator peaks alati ühendatud olema maandusjuhtmega kontaktiga vooluvõrku.**
- **Tootja ei vastuta isikutele või varale tekitatud kahju eest, mis tulenes kaugjuhtimissüsteemi ebaõigest või hooletu kasutamisest.**
- **Aspiraatori elektriühenduste muutine võib kaasa tuua tõsiseid vigastusi, operaatori surma või aspiraatori pöördumatu kahju.**
- **TÄHELEPANU:** Kui te töötate kaugjuhtimisrežiimis, veenduge, et tööriist on välja lülitatud enne aspiraatori väljalülitamist.

PEALÜLITI

- **ASEND "I" (ROHELINE LÜLITI ON VAJUTATUD).**
Töötavad ainult mootorid, saab kasutada aspiraatori tavalise tolmuimejana või pesemis tolumejana.
- **ASEND "AUTO" (PUNANE LÜLITI ON VAJUTATUD)**
Kaugjuhtimissüsteem töötab automaatrežiimis, mootori sisse- ja väljalülitamine toimub automaatselt elektroinstrumenti sisse- ja väljalülitamise funktsiooni abil. Kui elektroinstrument on välja lülitatud, 5 sekundi pärast toimub tolmuimeja mootori väljalülitamine.
- **ASEND "0" (MÖLEMAD LÜLITID ON VAJUTATUD)**
Aspiraator on välja lülitatud.

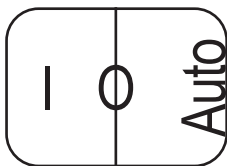

WSKAZÓWKI DOTYCZĄCE BEZPIECZEŃSTWA

- UWAGA: Nieprzestrzeganie tych zasad może spowodować pożary, a także szkody oraz śmiertelne obrażenia u użytkownika.
- UWAGA: W celu podłączenia narzędzia/urządzenia do dodatkowego gniazda: maksymalna moc użyteczna (W) wskazana jest na klapce gniazda.
- UWAGA: Przed podłączeniem narzędzi elektrycznych, upewnij się, że są wyłączone.
- Upewnij się, że napięcie zasilania elektronarzędzia jest zgodne z napięciem podanym na etykiecie z danymi technicznymi odkurzacza.
- Odkurzacze powinny być obowiązkowo podłączone do gniazda z uziemieniem.
- Producent nie ponosi odpowiedzialności za szkody w mieniu oraz za obrażenia u osób wynikające z nieprawidłowego lub niestaranego używania systemu Telecontrol.
- Dokonywanie zmian w połączeniach elektrycznych odkurzacza może skutkować poważnymi obrażeniami, a nawet śmiercią operatora, a także nieodwracalnymi uszkodzeniami odkurzacza.
- UWAGA: W przypadku pracy w trybie Telecontrol, upewnij się, że narzędzie jest wyłączone przed wyłączeniem odkurzacza.

GLÓWNY WYŁĄCZNIK

- POZYCJA "I" (ZIELONY PRZEŁĄCZNIK NACIŚNIĘTY).
Działają wyłącznie silniki, można używać odkurzacza zgodnie z jego normalnym przeznaczeniem lub do zasysania płynów.
- POZYCJA "AUTO" (CZERWONY PRZEŁĄCZNIK NACIŚNIĘTY).
Działa system Telecontrol w trybie automatycznym; włączanie i wyłączanie silników odbywa się w sposób automatyczny, w zależności od włączenia lub wyłączenia elektronarzędzia.
Po wyłączeniu narzędzia, po około 5 sekundach wyłączy się silnik odkurzacza.
- POZYCJA "0" (OBA PRZYCISKI ZWOLNIONE)
Odkurzacze jest wyłączony.

BEZPEČNOSTNÉ POKYNY

- POZOR: Nedodržanie týchto pravidiel môže viesť k požiaru a zraneniu alebo úmrtiu užívateľa.
- POZOR: Pre pripojenie nástroja/prístroja na do dodatočnej zásuvky: maximálny prípustný výkon (W) je uvedený na dvierkach samotnej zásuvky.
- POZOR: Pred pripojením elektrických nástrojov skontrolujte, či sú vypnuté.
- Uistite sa, že napájacie napätie elektrického nástroja zodpovedá údajom na štítku vysávača.
- Vysávač musí byť vždy pripojený do zásuvky, opatrenej uzemnením.
- Výrobca nie je zodpovedný za škody na osobách alebo majetku, vyplývajúce z neodborného či neopatrného zaobchádzania so systémom diaľkového ovládania.
- Zmeny v elektrických prípojkách vysávača môžu spôsobiť vážne zranenie, alebo aj smrť obsluhy a nenapraviteľné škody na odsávacom zariadení.
- POZOR: Ak pracujete v režime diaľkového ovládania, uistite sa, že nástroj je vypnutý pred vypnutím vysávača.

HLAVNÝ VYPÍNAČ

- POLOHA "I" (ZELENÝ VYPÍNAČ STLAČENÝ):
Pracujú iba motory, vysávač možno použiť ako normálny vysávač prachu alebo odsávač na kvapaliny.
- POLOHA "AUTO" (ČERVENÝ VYPÍNAČ STLAČENÝ)
Systém diaľkového ovládania v automatickom režime; k zapnutiu a vypnutiu motorov dôjde automaticky v závislosti od zapnutia a vypnutia elektrického nástroja.
Po vypnutí nástroja, asi po 5 sekundách sa vypne motor vysávača.
- POLOHA "0" (OBE TLAČIDLÁ UVOLNENÉ)
Vysávač je vypnutý.

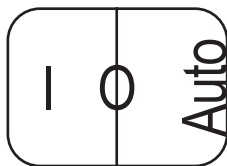

VARNOSTNA NAVODILA

- **POZOR:** Neupoštevanje teh pravil lahko povzroči požare in smrtne poškodbe uporabnika.
- **POZOR:** Za povezavo orodja/aparata na dodatni priključek: maksimalna uporabna moč (W) se nahaja na okencu samega priključka.
- **POZOR:** Preden povežete električna orodja se prepričajte, da so ugasnjena.
- Prepričajte se, da je napajalna napetost elektro-orodja skladna s podatki na etiketi, kjer so navedeni tehnični podatki o sesalniku.
- Sesalnik mora biti povezan izključno z vtičnico, ki je opremljena z ozemljitvenim vodom.
- Proizvajalec ne odgovarja za poškodbe oseb ali stvari, ki bi nastale zaradi neprimerne ali malomarne uporabe sistema telecontrol.
- Spremembe električnih povezav sesalnika lahko povzročijo hude poškodbe, tudi smrt operaterja in nepopravljivo škodo na sesalniku.
- **POZOR:** Če delate v načinu telecontrol se prepričajte, da je orodje ugasnjeno, preden ugasnete sesalnik.

GLAVNO STIKALO

- **POLOŽAJ „I“ (ZELENO STIKALO PRITISNJE-NO):**
Delujejo le motorji, sesalnik je mogoče normalno uporabljati kot sesalnik za prah ali tekočine.
- **POLOŽAJ „AUTO“ (RDEČE STIKALO PRITISNJE-NO)**
Sistem telecontrol deluje avtomatsko; vklop in izklop motorjev se odvija avtomatsko, glede na vklop in izklop elektro-orodja. Ko je orodje ugasnjeno, se po približno 5 sekundah izklopi motor sesalnika.
- **POLOŽAJ „0“ (OBA GUMBA IZPUŠČENA)**
Sesalnik je ugasnjen.

УКАЗАНИЯ ТЕХНИКИ БЕЗОПАСНОСТИ

- **ВНИМАНИЕ:** Несоблюдение этих правил может привести к пожару и нанесению ущерба, в том числе со смертельным исходом, пользователю.
- **ВНИМАНИЕ:** Для подключения инструмента/прибора к дополнительной розетке: максимальная применяемая мощность (Вт) указана на дверце самой розетки.
- **ВНИМАНИЕ:** Перед подсоединением электрических приборов убедиться, что они выключены.
- Проверить, что напряжение питания электроприбора соответствует значению, указанному на этикетке технических данных пылесоса.
- Пылесос обязательно следует подсоединить к розетке, оснащенной контактом заземления.
- Изготовитель не несет ответственность за ущерб, нанесенный лицам и предметам в результате неправильного или халатного использования системы дистанционного управления.
- Изменения электрических соединений пылесоса могут стать причиной нанесения серьезного ущерба, вплоть до смертельного исхода, оператору, а также неисправимого повреждения пылесоса.
- **ВНИМАНИЕ:** В случае работы с системой дистанционного управления убедиться, что прибор выключен, перед тем как выключать пылесос.

ГЛАВНЫЙ ВЫКЛЮЧАТЕЛЬ

- **ПОЛОЖЕНИЕ “I” (НАЖАТ ЗЕЛЕНЬИЙ ВЫКЛЮЧАТЕЛЬ).**
Работают только двигатели, можно использовать пылесос для всасывания пыли или жидкости.
- **ПОЛОЖЕНИЕ “АВТО” (НАЖАТ КРАСНЫЙ ВЫКЛЮЧАТЕЛЬ)**
Работает система дистанционного управления в автоматическом режиме; включение и выключение двигателей происходит автоматически в зависимости от включения и выключения электроприбора.
При выключении прибора, примерно через 5 секунд выключится двигатель пылесоса.
- **ПОЛОЖЕНИЕ “0” (ОБЕ КОПКИ ОТПУЩЕНЫ)**
Пылесос выключен.

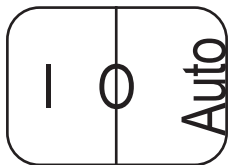

ИНСТРУКЦИИ ЗА БЕЗОПАСНОСТ

- **ПРЕДУПРЕЖДЕНИЕ:** Неспазването на тези правила може да доведе до възникване на тежки инциденти и наранявания на потребителя, включително такива, водещи до смърт.
- **ПРЕДУПРЕЖДЕНИЕ:** Преди да свържете електрически инструменти към прахосмукачката, се уверете, че те са изключени.
- **ПРЕДУПРЕЖДЕНИЕ:** При свързване на допълнителен инструмент/приставка се съобразявайте с максималната допустима мощност (W), която е указана на капака на контакта.
- Проверете дали входящото напрежение на инструмента отговаря на това, което е написано на табелката с техническите данни на прахосмукачката.
- Необходимо е прахосмукачката да се свързва към заземен контакт.
- Производителят не носи отговорност за повреди по имущество и наранявания на хора, които се дължат на неправилна или небрежна употреба на системата за дистанционно управление. - телеконтрол.
- Промени по електрическото свързване на прахосмукачката може да доведат до възникването на тежки повреди, дори и да причинят смъртта на оператора, както и до непоправими повреди на прахосмукачката.
- **ПРЕДУПРЕЖДЕНИЕ:** Ако работите в режим на дистанционно управление „Телеконтрол“, проверете дали инструментът е изключен, преди да го свържете към прахосмукачката.

ГЛАВЕН КЛЮЧ

- **РЕЖИМ „I“ (НАТИСНЕТЕ ЗЕЛЕНИЯ БУТОН):** Работят само моторите, може да използвате уреда като обикновена прахосмукачка в сух или мокър режим.
- **РЕЖИМ „AUTO“ (НАТИСНЕТЕ ЧЕРВЕНИЯ БУТОН):** Системата за дистанционно управление телеконтрол работи в автоматичен режим; моторът на прахосмукачката се включва или изключва в зависимост от това дали включеният към допълнителния вграден контакт инструмент се включва или изключва. Когато инструментът се изключи, моторът на прахосмукачката също ще се изключи след около 5 секунди.
- **РЕЖИМ „0“ (И ДВАТА БУТОНА НЕ СА НАТИСНАТИ):** Прахосмукачката е изключена.

- (I) N.B. I disegni degli apparecchi sopra riportati sono puramente indicativi.
- (GB) N.B. Drawings above reported are merely indicative.
- (F) N.B. Les dessins des appareils reportés ci-dessous sont purement indicatifs.
- (D) N.B. Die oben aufgeführten Zeichnungen sind nur Indikativ.
- (E) N.B. Los dibujos que siguen a continuación son meramente indicativos.
- (NL) N.B. Bovenstaande tekeningen zijn enkel ter verduidelijking.
- (N) N.B. Tegningene over er indikative.
- (FIN) N.B. Yläpuolella olevat kuvat ovat ainoastaan viiteellisiä.
- (S) OBS! Biderna som visas, kan avvika från din utrustning, men ger dig vägledning.
- (DK) N.B. Ovenstående tegninger er kun vejledende.
- (GR) ΣΗΜΕΙΩΣΗ: τα σχέδια των συσκευών που αναφέρονται παρακάτω είναι καθαρά ενδεικτικά.
- (P) N.B. Os esquemas mencionados são meramente indicativos.
- (CZ) POZN. Níže uvedené zobrazení přístrojů jsou pouze informativní.
- (EST) N.B. Ülaltoodud joonised on ainult osutavad.
- (PL) N.B. Rysunki sprzętów zamieszczone poniżej są przybliżone.
- (SK) POZN. Dolu uvedené zobrazenie prístrojov je iba informatívne.
- (SLO) OPOZORILO: Spodnje skice sesalca so samo informativne narave.
- (RU) Примечание. Вышеприведенные иллюстрации прибора носят исключительно наглядный характер.
- (BG) БЕЛЕЖКА Показаните по-горе чертежи са чисто информативни.

RUMOROSITA': Valori misurati conformemente alle norme EN 60704 - 1 (1997) / EN 60704 -2 - 1 (2001).

Ⓡ

Informazioni relative al rumore: $L_{WA}=90,3$ dB(A), livello di emissione di pressione sonora $L_{PA}=L_{WA}-Q=77,7$ dB(A).
Informazioni relative alle vibrazioni: valore pesato di emissione vibrazioni $a_v=0,137$ m/s².

Sotto condizioni di alimentazione sfavorevoli, l'apparecchio può causare cadute di tensione transitorie.

NOISE LEVEL: Values measured according to EN 60704 - 1 (1997) / EN 60704 -2 - 1 (2001) rules.

Ⓢ

Information on noise: $L_{WA}=90,3$ dB(A), emission sound pressure level $L_{PA}=L_{WA}-Q=77,7$ dB(A).

Informations on vibration: weighted vibration emission value $a_v=0,137$ m/s².

Under unfavourable feed conditions, the appliance may cause temporary drops in voltage.

- (F) BRUIT: Les valeurs ont été mesurées en conformité avec les normes EN 60704 – 1 (1997) / EN 60704 –2-1 (2001). La mesure A du niveau de pression acoustique de l'appareil est de <80 dB (A). Sous des conditions d'alimentation défavorables, l'appareil peut causer des baisses de tension transitoires.
- (D) GERÄUSCHEMISSIONEN: Diese Werte sind gemäß EN 60704 - 1 (1997) / EN 60704 -2 - 1 (2001) Normen abgemessen. Abmessung A für das Niveau des Schalldrucks des Geräts ist <80 dB (A) - Unter ungünstigen Zuführungsbedingungen kann es beim Gebrauch zu einer kurzfristigen Absenkung der Spannung kommen.
- (E) RUIDO: Los valores han sido medidos en conformidad con las normas EN 60704 - 1 (1997) / EN 60704 -2 - 1 (2001). El valor de la medida A del nivel de presión acústica de la máquina es <80 dB (A). Bajo condiciones de alimentación desfavorables, el aparato puede provocar caídas de tensión transitorias.
- (NL) LAWAAIERIGHEID: Waarden gemeten overeenkomstig met de normen EN 60704 – 1 (1997) / EN 60704 –2 –1 (2001). De A meting van de geluidsdruk van het toestel is <80 dB (A). Onder ongunstige stroomvoorzieningsomstandigheden, kan het toestel tijdelijke spanningsverliezen veroorzaken.
- (N) STØY: Verdier målt i overensstemmelse med EN 60704 - 1 (1997) / EN 60704 -2 - 1 (2001). Måling A av lydtrykknivået på maskinen er <80 dB (A). Ved ugunstige strømtilførselsvilkår, kan apparatet forårsake midlertidige spenningsfall.
- (FIN) MELUN TASSO: Arvot mittattu normien EN 60704 - 1 (1997) / EN 60704 -2 - 1 (2001) mukaisesti koneen äänenpaineen tason mitta A on <80 dB (A). Huonoissa virran syöttöolosuhteissa laite voi aiheuttaa ohimenevää jännitehäviötä.
- (S) LJUDNIVÅ: Värderna uppmätta enligt normerna EN 60704 - 1 (1997) / EN 60704 -2 - 1 (2001). Mätning A av maskinens ljudtrycksnivå är <80 dB (A) . Vid ogynnsamma strömtillförselrörelser kan apparaten orsaka tillfälliga spänningsfall.
- (DK) STØJNIVEAU: Værdier målt i overensstemmelse med normerne EN 60704 - 1 (1997) / EN 60704 -2 -1 (2001). Målingen A af maskinens lydtrykniveau er <80 dB (A). Ved utilstrækkelig strømtilførsel kan apparatet medføre midlertidige spændingsfald.
- (GR) ΘΟΡΥΒΟΣ: Αξίες οι οποίες μετρήθηκαν σύμφωνα με τους κανόνες EN 60704-1 (1997)/EN 60704 -2-1 (2001). Η μέτρηση Α του επιπέδου ακουστικής πίεσης της μηχανής είναι <80 dB (Α). Υπό αρνητικές συνθήκες τροφοδοσίας, η συσκευή μπορεί να προκαλέσει παροδικές πτώσεις τάσης.
- (P) RUIDO: Os valores têm sido medidos em conformidade com as normas EN 60704 - 1 (1997) / EN 60704 -2 - 1 (2001). O valor da medida A do nível de pressão acústica da máquina é <80 dB (A). Em condições de alimentação desfavoráveis, o aparelho pode provocar quedas de tensão transitórias.
- (CZ) HLUČNOST: Hodnoty byly naměřeny podle norem EN 60704 – 1 (1997) / EN 60704 – 2 – 1 (2001). Měření A hodnoty akustického tlaku stroje je <80 dB (A). V nepříznivých podmínkách napájení přístroj může způsobit dočasné výpadky napětí.
- (EST) MÜRATASE: Väärtused mõõdetud vastavalt EN 60704 -1 (1997) / EN 60704 -2 -1 (2001) reeglitele. Masina helirõhu taseme mõõt A on <80 dB (A). Sobimatu toite tingimustel võib masin põhjustada ajutisi pingelanguseid.
- (PL) HAŁĄSLIWOŚĆ: Wartości mierzone zgodnie z normami EN 60704 – 1 (1997) / EN 60704 – 2 – 1 (2001). Zmierzenie A poziomu ciśnienia akustycznego maszyny wynosi <80 dB (A). W niekorzystnych warunkach napięcia, sprzęt może spowodować przejściowe spadki napięcia.
- (SK) HLUČNOSŤ: Hodnoty boli namerané podľa noriem EN 60704 – 1 (1997) / EN 60704 – 2 – 1 (2001). Meranie A hodnoty akustického tlaku stroja je <80 dB(A). V nepriaznivých podmienkach napájania prístroj môže spôsobiť dočasné výpadky napätia.
- (SLO) STOPNJA HRUPA: Vrednosti, izmerjene v skladu s pravili standarda EN 60704 - 1 (1997) / EN 60704 - 2 -1 (2001). Meritev A za nivo zvočnega hrupa stroja je < 80 dB (A). V primeru neustreznih napajalnih pogojev lahko naprava povzroči začasne padce v napetosti.
- (RU) ШУМ: Значения замерены в соответствии со стандартами EN 60704 - 1 (1997) / EN 60704 -2 - 1 (2001). А-взвешенный уровень звукового давления машины <80 дБ (А). При неблагоприятных условиях питания прибор может спровоцировать временное падение напряжения.
- (RU) НИВО НА ШУМ: Измерени стойности съгласно стандартите EN 60704 - 1 (1997) / EN 60704 - 2 - 1 (2001). Информация относно шума: LWA=90,3 dB(A), ниво на звуково налягане на излъчвания шум LPA= LWA-Q= 77,7 dB(A). Информация относно вибрациите: претеглена стойност на излъчваните вибрации a=0,137 m/s². При неблагоприятни условия на захранващата мрежа уредът може да причини временни спадове на напрежението.

I

Non gettare gli apparecchi elettrici tra i rifiuti domestici.

In accordo alla Direttiva Europea 2012/19/UE sulle apparecchiature elettriche ed elettroniche di scarto (RAEE) e la sua adozione da parte del diritto nazionale, gli apparecchi elettrici che non siano più funzionali all'uso devono essere raccolti separatamente e indirizzati allo smaltimento ecologico.



GB

Do not dispose of power tools into household waste!

According to the European Directive 2012/19/EU on waste electrical and electronic equipment (WEEE) and its incorporation into national law, power tools that are no longer suitable for use must be separately collected and sent for recovery in an environmental-friendly manner.



F

Ne pas jeter les appareils électriques dans les ordures ménagères.

Selon la Directive Européenne 2012/19/UE sur les appareillages électriques et électroniques rebutés (RAEE) et sur son adoption de la part du droit national, les appareils électriques qui ne fonctionnent plus doivent être récoltés séparément et dirigés vers le traitement écologique.



D

Elektrogeräte nicht mit dem Hausmüll entsorgen.

In Übereinstimmung mit der Europäischen Richtlinie 2012/19/EU über Elektro- Elektronik-Altgeräte (WEEE) und ihrer Einführung in das Landesrecht, müssen Elektro-Altgeräte getrennt gesammelt und einer umweltfreundlichen Entsorgung übergeben werden.



E

No tire los aparatos eléctricos dentro de la basura doméstica.

De acuerdo con la Directiva Europea 2012/19/UE sobre los residuos de aparatos eléctricos y electrónicos (RAEE), y su adopción por parte de la legislación nacional, los aparatos eléctricos que ya no resulten funcionales para su uso deben recogerse de forma separada y enviarse para su eliminación ecológica al lugar correspondiente.



NL

Gooi geen elektrische toestellen weg in het huishoudelijk afval.

In overeenstemming met de Europese Richtlijn 2012/19/EU betreffende afgedankte elektrische en elektronische apparatuur (AEEA) en diens toepassing in de nationale wetgeving, moeten elektrische apparaten die niet meer bruikbaar zijn afzonderlijk ingezameld worden en verzonden worden naar plaatsen voor ecologisch vriendelijke recycling.



N

Kast ikke apparatene sammen med husholdningsavfall.

I samsvar med de Europeiske Direktivene 2012/19/EU vedrørende elektrisk og elektronisk avfall (WEEE) og i henhold til nasjonale lover og regler, må elektriske apparat som ikke lenger fungerer kildesorteres og avfallsbehandles på en mest mulig miljøvennlig måte.



FIN

Älä heitä sähkölaitteita kotitalousjätteen joukkoon!

Sähkö- ja elektroniikkaromun hävittämistä (WEEE) koskevan eurooppalaisen direktiivin 2012/19/EU ja vastaavan kansallisen lain mukaan käyttökelvottomat sähkölaitteet tulee kerätä erikseen ja kierrättää ympäristöä kunnioittaen.



S

Skaffa inte bort elektriska produkter tillsammans med hushållsavfall.

I enlighet med europadirektivet 2012/19/EU om avfall som utgörs av eller innehåller elektriska eller elektroniska produkter (WEEE) och i överensstämmelse med den nationella lagen, ska elektriska produkter som inte längre kan användas samlas in separat och överlämnas för en miljövänlig återvinning.



DK



El-skrot må ikke bortskaffes som usorteret husholdningsaffald.

I henhold til EU-direktiv 2012/19/EU om elektrisk og elektronisk udstyr (WEEE), implementeret i national lovgivning, skal el-skrot bortskaffes adskilt fra det almindelige husholdningsaffald via indsamlingsstederne.

GR



Μην ρίχνετε τις ηλεκτρικές συσκευές στα οικιακά απόβλητα.

Σύμφωνα με την Ευρωπαϊκή Οδηγία 2012/19/ΕΕ σχετικά με τα απόβλητα ειδών ηλεκτρικού και ηλεκτρονικού εξοπλισμού (ΑΗΗΕ) και την ενσωμάτωσή της στην εθνική νομοθεσία, οι ηλεκτρικές συσκευές που δεν είναι πλέον κατάλληλες για χρήση πρέπει να συλλέγονται χωριστά και να προορίζονται για οικολογική διάθεση.

P



Não jogar no lixo doméstico os aparelhos eléctricos.

De acordo com a Norma Europeia 2012/19/UE sobre as aparelhagens eléctricas e electrónicas de refugo (RAEE) e a sua adopção pela jurisprudência nacional, os aparelhos eléctricos que não estejam em condições de uso devem ser recolhidos separadamente e enviados a eliminação ecológica.

CZ



Nevyhazujte vyřazené elektrospotřebiče do komunálního odpadu!

Ve smyslu normy směrnice 2012/19/EU o likvidaci elektrických a elektronických zařízení (OEEZ) a o implementaci směrnice do národní legislativy musí být vyřazené elektrospotřebiče sbírány odděleně a zaslány do zařízení zajišťujícího ekologickou recyklaci.

EST



Elektriseadmeid ei tohi kõrvaldada majapidamisjäätmetega!

Vastavalt Euroopa direktiivile 2012/19/EL elektrilise ja elektroonilise varustuse jäätmete kohta ja selle liitmisele riiklike seadustega, tuleb kasutamiseks kõlbmatud elektriseadmed kõrvaldada sorteeritud jäätmetena keskkonnasõbralikul viisi.

PL



Nie wyrzucać sprzętu elektrycznego razem z domowymi odpadkami!

Zgodnie z normą dyrektywy 2012/19/UE o odpadkach w rodzaju aparatury elektrycznej i elektronicznej (RAEE), i poprzez dokonanie przyjęcia norm do prawa państwowego, sprzęt elektryczny i elektroniczny już nieprzydatny musi być zbierany oddzielnie i wysłany do ponownego użycia ekologicznego.

SK



Nevyhadzujte vyradené elektrospotřebiče do komunálneho odpadu!

V zmysle normy smernice 2012/19/EU o likvidácii elektrických a elektronických zariadení (OEEZ) a o implementácii smernice do národnej legislatívy musia byť vyradené elektrospotřebiče zberané oddelene a zaslané do zariadenia, ktoré zaisťuje ekologickú recykláciu.

SLO



Električnih orodij ne zavržite med gospodinjske odpadke!

V skladu z Direktivo 2012/19/EU Evropskega parlamenta in Sveta o odpadni električni in elektronski opremi (WEEE) in z njeno vključitvijo v nacionalno zakonodajo je treba električno orodje, ki ni več uporabno, zbirati ločeno in poslati v reciklažo na okolju prijazen način.

RU



Нельзя выбрасывать электроприборы в твердые бытовые отходы.

В соответствии с требованиями европейской директивы 2012/19/ЕС, регламентирующей отходы электронного и электрического оборудования (ОЭЭО), и ее введением посредством принятия государственных законов, электрические приборы, непригодные для эксплуатации, следует собирать отдельно и направлять на экологически совместимую утилизацию.



Не изхвърляйте електроуреди заедно с битови отпадъци!

Съгласно Европейска директива 2012/19/ЕС относно отпадъци от електрическо и електронно оборудване (ОЕЕО) и нейното реципиране в националното законодателство, негодните за употреба електроуреди трябва да бъдат събирани отделно и да бъдат изпращани за оползотворяване по екологосъобразен начин.

EC DECLARATION OF CONFORMITY
CE DICHIARAZIONE DI CONFORMITA'
2006/42/CE - 2014/30/UE - 2011/65/CE

We:
Noi:

IP Cleaning S.r.l.

Viale Treviso, 63

30026 Summaga - Portogruaro (VE) - Italy

declare under our responsibility that the product
dichiariamo sotto la nostra responsabilità che il prodotto

YS 1-20 W&D TC

220-240 V~ 50-60 Hz

1200 W NOM - 1400 W MAX (only motor)

to which this declaration relates is in conformity with the following standards or other normative document(s):
al quale questa dichiarazione si riferisce, è conforme alle seguenti norme:

- IEC 60335 -1:2010+A1:2013
- IEC 60335 - 2 - 69:2012
- IEC 62233: 2008
- EN 55014 - 1:2006+A1:2009+A2:2011
- EN 55014 - 2:1997+A1:2001+A2:2008
- EN 61000 - 3 - 2: 2014
- EN 61000 - 3 - 3: 2013

following the provisions of the Directives: 2006/42/EC (Machinery directive) - 2014/30/UE (Electromagnetic compatibility EMC) - 2011/65/EC (Directive RoHS II)
in base a quanto previsto dalle Direttive: 2006/42/CE (Direttiva macchine) - 2014/30/UE (Compatibilità elettromagnetica EMC) - 2011/65/CE (Direttiva RoHS II)

Person authorised to compile the technical file
Persona autorizzata a compilare il fascicolo tecnico

IP Cleaning S.r.l.

Viale Treviso, 63
30026 Summaga - Portogruaro (VE) - Italy

Legal Representative

Rappresentante legale

dott. Pietro Annibaldi Corsano



REV 3

01/06/2021



**Integrated
Professional
Cleaning**

IP Cleaning S.r.l.

Sede Legale/Amministrativa - Registered Office/Administration

V.le Treviso, 63 - 30026 Summaga di Portogruaro (Venice) Italy

Tel. +39 0421 205511 Fax +39 0421 204227

Internet address: <http://www.ipcworldwide.com>