



IPC

Mod. SG-48

S 8010 M



MANUALE ISTRUZIONI
INSTRUCTION MANUAL
BETRIEBSANLEITUNG
MANUAL DE INSTRUCCIONES
MANUAL DE INSTRUÇÕES

Attenzione: Per l'uso dell'apparecchio, si consiglia di aver letto e compreso il contenuto di questo manuale.

Attention: in order to use this machine, it is advisable to have read and understood the content of this manual.

EAC CE

ITALIANO..... 3
ENGLISH.....10
DEUTSCH.....18
ESPAÑOL.....26
PORTUGUÊS.....34

INTRODUZIONE



Questo manuale è parte integrante dell'apparecchio e contiene tutte le informazioni necessarie per il suo funzionamento e la manutenzione. L'utente deve leggere attentamente le istruzioni prima di iniziare con l'uso dell'apparecchio.

ISTRUZIONI ORIGINALI

Il testo è stato attentamente controllato, tuttavia, eventuali errori di stampa dovranno essere comunicati al costruttore. Ci si riserva, inoltre, allo scopo di migliorare il prodotto, il diritto di apportare modifiche per l'aggiornamento di questa pubblicazione senza preavviso. E' inoltre vietata qualsiasi riproduzione, anche parziale del presente libretto, senza l'autorizzazione del costruttore.

DESTINAZIONE D'USO

Generatore di vapore per pulizie Professionali:

Questo apparecchio è destinato ad un uso interno. Le funzioni previste per questo apparecchio sono esclusivamente di pulizia e aspirazione su pavimenti e superfici lavabili / pulibili compatibili con il vapore, inclusi tessuti. (da non usare su parti elettrificate) Ogni altro uso diverso da quanto descritto, è da considerarsi non autorizzato e pericoloso.

IDENTIFICAZIONE E DATI TECNICI

Modelli: SG-48 S8010 M	3-05IPC	3-05IUK	3-05IBR
Alimentazione (V - Hz)	230V/50Hz	240V/50Hz	220V/60Hz
Potenza max	3,5 kW	3 kW	3,2 kW
Potenza caldaia	3,4 kW	2,9kW	3,1 kW
Corrente max (Amper)	15,2A	13A	14,5A
Pressione vapore	800kPa (8 bar)		
Produzione vapore	80÷95 g/min.		
Capacità caldaia	3,2l		
Tempo di riscaldamento	6 min.		
Pressione ammissibile	1000kPa (10bar)		
Temperatura vapore max	185°C		
Materiale Caldaia	inox Aisi 304		
Peso	32kg		
Dimensioni LxPxH	745x480x1040		
Valori conducibilità acqua	80÷1500uS/cm (4÷75 °f)		
Serbatoio acqua fredda	5l		
Serbatoio detergente	5l		
Secchio acqua sporca	13l		
Motore aspiraz. By-pass 2st.	max. 175 m³/h		
Apparecchio di classe	I		
Pressione sonora	76 dB(A)		
Presa per aspiratore	Max 1400W (con fuse interno 8A T)		

(VEDI ETICHETTA NELLA CARROZZERIA)

DISPOSITIVI DI SICUREZZA PRESENTI NEL PRODOTTO:

Due termostati: uno ceramico posto in fronte alla caldaia a "Riarmo manuale", uno a bulbo capillare inserito nel tubo tra le resistenze, interviene nel caso di anomalia o temperatura eccessiva.

Valvola di sicurezza atta a consentire lo scarico del vapore in eccesso nel caso di condizione anomala della macchina in pressione. In caso di intervento con emissione di vapore, spegnere subito la macchina e portarla in assistenza per una verifica o sostituzione della valvola stessa.

Bassissima tensione nel manico (tensione di sicurezza utilizzata per la connessione all'interno del flessibile).

SIMBOLI PRESENTI

	PERICOLO GENERICO: Il presente simbolo quando usato, indica la necessità di prestare molta attenzione alle funzioni o note descritte
	MANUTENZIONE: operazioni e indicazioni di manutenzione
	EROGAZIONE VAPORE: attenzione getti vapore caldo
	SUPERFICIE CALDE: attenzione scottature
	GESTIONE RIFIUTI: norme da seguire a fine vita prodotto
	NON DIRIGERE IL GETTO verso persone animali o parti in tensione inclusa la macchina stessa

NORME ANTINFORTUNISTICHE



-Il collegamento elettrico di alimentazione deve essere effettuato da un elettricista qualificato e deve essere conforme alla IEC 60364-1. Si consiglia che l'alimentazione elettrica per questa macchina debba includere un dispositivo a corrente differenziale che interrompa l'alimentazione se la corrente di dispersione verso terra supera i 30 mA per 30 secondi oppure un dispositivo che verifichi il circuito di terra

- Le macchine non devono essere utilizzate dai bambini. I bambini dovrebbero essere sorvegliati per assicurarsi che non giochino con le macchine.

- La presente macchina non è destinata all'uso da parte di persone (compresi i bambini) con ridotte capacità fisiche, sensoriali o mentali, o prive di esperienza o della necessaria conoscenza.

-I bambini non devono giocare con l'apparecchio.

-l'apparecchio deve essere staccato dall'alimentazione dopo l'uso e prima di eseguire la manutenzione sull'apparecchio effettuata all'utilizzatore.

-La pulizia e la manutenzione destinata ad essere effettuata dall'utilizzatore non deve essere effettuata da bambini.

-Il liquido o il vapore non devono essere diretti verso degli apparecchi che contengono componenti elettrici, come l'interno dei forni.

-Non usare nelle piscine quando contengono acqua.

-l'apparecchio non deve essere lasciato incustodito quando è collegato alla rete di alimentazione;

-non bisogna utilizzare l'apparecchio se è caduto, se vi sono segni visibili di danni o nel caso in cui vi siano delle perdite.

-mantenere l'apparecchio fuori dalla portata dei bambini quando viene usato o si sta raffreddando.

-Se il cavo di alimentazione è danneggiato, esso deve essere sostituito dal costruttore o dal suo servizio assistenza tecnica o comunque da una persona con qualifica similare, in modo da prevenire ogni rischio.

-Non usare la macchina se il cavo di alimentazione o parti importanti della macchina sono danneggiati, per esempio, i dispositivi di sicurezza, i tubi sotto pressione, la pistola a grilletto.

-Se si utilizza una prolunga, la spina e la presa devono essere a tenuta stagna.

-Le prolunghie non adeguate possono essere pericolose.

-Non spruzzare né lavare a getto gli apparecchi.

-I getti possono essere pericolosi se usati impropriamente. Il getto non deve essere diretto verso persone, apparecchiature elettriche sotto tensione o verso la macchina stessa.

-ATTENZIONE Rischio di esplosione. Non spruzzare liquidi infiammabili.

-ATTENZIONE I tubi flessibili, gli accessori e i raccordi sono importanti per la sicurezza

della macchina, utilizzare solamente tubi flessibili, accessori e raccordi consigliati dal produttore.

-ATTENZIONE Per garantire la sicurezza della macchina, usare solamente ricambi originali forniti dal produttore o da lui approvati.

-ATTENZIONE la macchina deve essere scollegata dalla sorgente di alimentazione disinserendo la spina dalla presa di corrente, durante le operazioni di pulizia, di manutenzione e quando si sostituiscono delle parti oppure quando si converte la macchina a un'altra funzione.

-L'apparecchio deve sempre essere posizionato in piano sul pavimento durante il suo uso normale, in modo da evitare che possa cadere.

-ATTENZIONE la caldaia di questa macchina è stata concepita per essere usata con acqua come indicato nelle istruzioni, l'uso di altri detergenti o di altre sostanze chimiche può mettere a repentaglio la sicurezza della macchina.

-Il generatore di vapore non deve essere utilizzato in presenza di atmosfera corrosiva o potenzialmente esplosiva (gas, vapori o nebbie infiammabili e/o polveri combustibili).

ATTENZIONE In caso di intervento della valvola di sicurezza con erogazione vapore dal fondo macchina, spegnere subito la macchina e portarla in assistenza per una verifica o sostituzione della valvola stessa.

-Non immergere l'apparecchio in acqua per la pulizia.

► Non trainare con tubo del vapore o il cavo, potrebbe danneggiarsi!

► una estensione del cavo non adeguata può essere anche pericolosa

AVVERTENZE DURANTE L'USO



Durante l'utilizzo, le seguenti minime istruzioni devono sempre essere rispettate:

- Si consiglia di indossare dei guanti come dispositivi di protezione per evitare scottature durante l'uso.
- Fare attenzione a non toccare gli ugelli, diventano molto caldi durante l'utilizzo di vapore.
- Fare attenzione al contatto con le superfici esterne della macchina durante l'uso, esse si possono surriscaldare.
- La macchina a vapore è dotata di un tappo di sicurezza, il suo scopo è quello di regolare la pressione nel serbatoio se è troppo alta.
- In caso di perdite di schiuma o liquido dal fondo, spegnere subito!
- l'apparecchio deve essere staccato dall'alimentazione prima di eseguire una qualsiasi manutenzione.
- Non utilizzare mai senza scarpe l'apparecchio.
- Non usare l'apparecchio e non toccare la spina con le mani bagnate.
- Non usare la macchina se ci sono delle persone nel suo raggio di azione, a meno che non indossino degli indumenti di protezione.
- Non dirigere il getto verso se stessi o altre persone per pulire indumenti o calzature.
- Non bisogna aprire l'orifizio di riempimento durante l'uso.
- Non spruzzare né lavare a getto gli apparecchi.
- Non utilizzare la macchina all'aperto in caso di pioggia, o esporla ad alte temperature sotto al sole.
- Non coprire la macchina con teli o altro durante l'uso, o fino a che la stessa rimane calda, in quanto deve essere arieggiata e potersi raffreddare.
- Prima di qualunque operazione di manutenzione/pulizia bisogna attendere che l'apparecchio si raffreddi.
- Il cavo di alimentazione prima di utilizzare la macchina deve essere sempre e completamente srotolato.
- ATTENZIONE:
Spegnere sempre l'interruttore di disconnessione alla rete o scollegare la macchina dalla sorgente di alimentazione disinserendo la spina dalla presa di corrente quando si lascia la macchina incustodita.

PANNELLO COMANDI

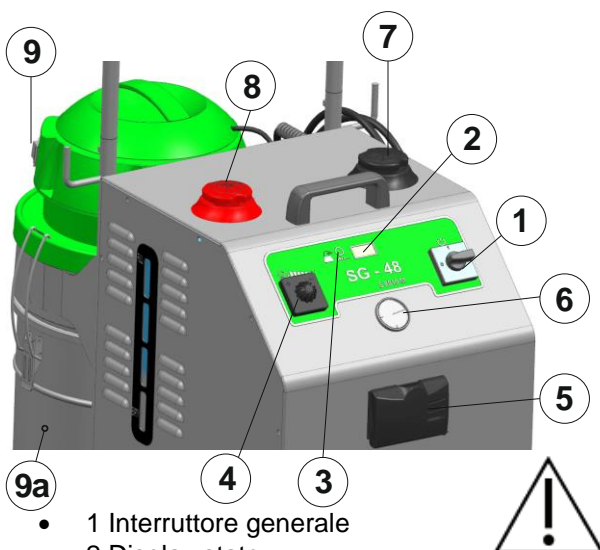

- 1 Interruttore generale
- 2 Display stato
- 3 Pulsante detergente
- 4 Manopola regolazione vapore
- 5 Connettore innesto per tubo flessibile
- 6 Manometro pressione
- 7 Tappo riempimento acqua
- 8 Tappo riempimento detergente
- 9 Interruttore on aspiratore
- 9a_ Secchio acqua sporca

PREPARAZIONE e AVVIO all'USO

Aprire il tappo e riempire il serbatoio (7) con acqua di rubinetto.

-Nota: Se l'acqua disponibile risultasse "dura" (>20°f), è consigliato miscelarla con circa il 50% di acqua demineralizzata o distillata. (questo per evitare eccessive formazioni di calcare e poter essere sufficientemente conduttiva)

ATTENZIONE: Non introdurre alcun additivo anticalcare, detersivi o essenze profumate nella caldaia (7). Questa operazione provoca gravi danni alla caldaia ed ai circuiti.

-Inserire detergente non schiumoso al tappo rosso (8).

-Agganciare il secchio acqua sporca (9a)

-Srotolare completamente tutto il cavo e collegare la spina ad una presa su un quadro elettrico di interconnessione conforme alle norme del paese dotato di un interruttore e di morsetti di terra efficiente.

AVVIO ALL'USO:

Accendere l'interruttore generale (1). (la pompa caricherà la caldaia prima di iniziare il riscaldamento)

Il display (2) si accenderà ed indicherà per un paio di secondi l'indice di revisione della scheda, i litri di acqua consumati e procederà lo stato di temperatura-pressione (**HEAT**) della macchina, quando la macchina sarà pronta, visualizzerà "**176C**". (normalmente la macchina impiega circa 6 minuti per raggiungere lo stato di pronta.)

Scegliere l'accessorio adatto al tipo di utilizzo richiesto e connetterlo all'impugnatura multifunzione (14), mediante i tubi prolunga, inserire poi il connettore del

flessibile nella presa fronte macchina (5), spingere la spina fino ad udire il rumore di aggancio completo.

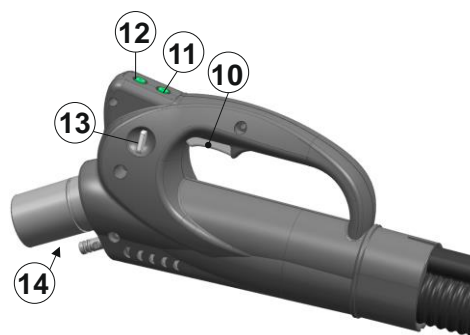

- 10 Leva erogazione vapore
- 11 Tasto aspirazione
- 12 Tasto detergente
- 13 Blocco leva erogazione (10)
- 14 innesto tubi / accessori

Quando la macchina sarà pronta, per erogare vapore tramite l'impugnatura del flessibile, premere il pulsante a leva (10). Azionare ora la spazzola o l'accessorio nelle superfici da pulire.

Attenzione: La prima erogazione di vapore dopo il riscaldamento, si consiglia di effettuarla su un recipiente per circa un minuto, questo per raccogliere l'eventuale acqua di condensa generata nei condotti inizialmente freddi.

Attenzione: Se si sta operando su superfici o cose delicate, mantenere una distanza adeguata di almeno 20-40cm con il getto del vapore.

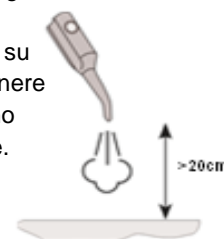

Uso CON DETERGENTE:

Controllare o riempire il serbatoio (8) se si desidera utilizzare il detergente, abilitare la funzione con il tasto (3) nel pannello frontale della macchina (**CHEM**), e mantenendolo premuto regolarne il livello di erogazione visibile dal display, per memorizzare il valore rilasciare e premere nuovamente per confermare. Ora premendo il tasto (12) nell'impugnatura si avrà erogazione di detergente nella superficie da pulire. Per disabilitare la funzione detergente premere nuovamente il tasto (3) (C.Off)

Uso CON ASPIRAZIONE:

*Prima di utilizzare l'aspiratore, togliere il secchio 9a, verificare la presenza del filtro a cartuccia interno. Controllare che sia acceso l'interruttore nella testata dell'aspiratore (9). Ora premendo il pulsante (11) nell'impugnatura si avrà aspirazione di polvere o liquidi (nel display apparirà "**MAH**" ad indicare l'attivazione della massima aspirazione). Quando il secchio (9a) è pieno di acqua sporca il rumore di aspirazione cambia e l'aspirazione cessa, fermare subito la macchina e vuotare il secchio. Quando si termina di utilizzare l'aspiratore, si consiglia di pulire il filtro e asciugare il secchio o comunque non chiuderlo

ermeticamente per dargli modi di asciugarsi.

REGOLAZIONE dell'erogazione vapore:

per mezzo della manopola regolazione (4) posta frontalmente alla macchina, si può regolare progressivamente la quantità di vapore necessaria in erogazione.

FINE ACQUA: L'indicatore acustico e ottico display (2), segnala quando non c'è più acqua dentro al serbatoio(7), visualizzando “-H2O”, e per questo la macchina interrompe l'erogazione del vapore.

RIFORMIMENTO ACQUA

Procedere come segue:

Aprire il tappo (7) e riempire d'acqua il serbatoio (controllando il livello dell'etichetta laterale).

Chiudere il tappo.

Si sentirà che la pompa inizia a lavorare si prega di attendere alcuni secondi e ricominciare poi le operazioni di pulizia.

ACCESSORI E IMPIEGO:

FLESSIBILE E IMPUGNATURA



Per collegare gli accessori e poter poi erogare il vapore, il detergente ed aspirare le superfici, è necessario

innestare alla macchina il tubo flessibile, il prodotto è studiato per assicurare la massima praticità.

TUBI PROLUNGA



I tubi prolunga vanno innestati all'impugnatura del flessibile, possono essere utilizzati in

coppia o singolarmente a seconda della distanza desiderata.

PULIVETRO



Questo accessorio si può applicare direttamente al flessibile. Ideale per pulire vetri, piastrelle, finestre e altre superfici piane.

Con la spazzola di gomma inferiore si può pulire e tramite l'aspiratore aspirare per asciugare la superficie trattata.

ATTENZIONE! Quando si puliscono vetri freddi (in inverno), applicare il vapore da una distanza di almeno 30 cm.

BOCCHETTA VAP. ASPIRAZIONE TRASPARENTE



Bocchetta da utilizzare innestata al flessibile o tubi prolunga, per pulizie di fondo con vapore o vapore e detergente e aspirazione, per esempio su superfici dure o soffici tipo poltrone, divani, tappeti ecc.

SPAZZOLA RETTANGOLARE



Questo accessorio deve essere collegato al flessibile o alle prolunghe. Spazzola ideale per grandi superfici e pavimenti. Dotata di accessorio per tappeti, e strip lavaggio-aspira liquidi. La spazzola dispone nella parte superiore di due pinze-reggi panno, la stessa si può utilizzare con o senza l'aggancio del panno. Il Panno offre un grande potere di assorbimento e pulizia, ed è stato studiato per attenuare la potenza del vapore erogato durante il trattamento di superfici molto delicate come Legno - Lamine - Parquet - Cotto trattato.

BOCCHETTA INGLESINA



Questo accessorio va collegato al flessibile. Per la pulizia con aspirazione, su vetrate o vetri di dimensioni contenute, e in generale tutti quei luoghi che non sono raggiungibili con il Pulivetro.

LANCIA VAPORE



Questo accessorio si può applicare direttamente al flessibile.

Adatto per avere un potente getto di vapore convogliato all'uscita dell'ugello. Per un ottimale risultato può essere usato assieme alla bocchetta inglesina, così da poter inoltre asciugare la parte pulita, con l'aspirazione. Porre attenzione durante la pulizia su superfici delicate, iniziare l'erogazione mantenendo una distanza di almeno 20-40cm, per poi avvicinarla in funzione al risultato desiderato e la superficie trattata.

BOCCHETTA ASPIRAZIONE CURVA

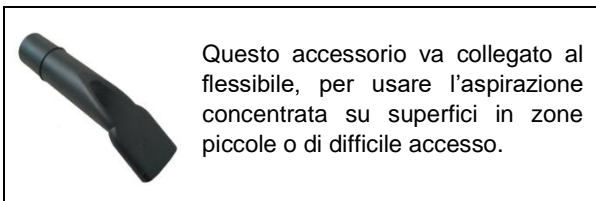

ACCESSORIO ASPIRA TANICHE

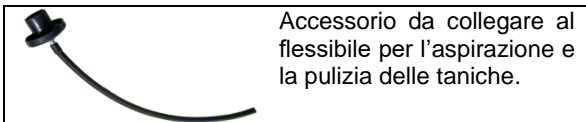

SPAZZOLINI

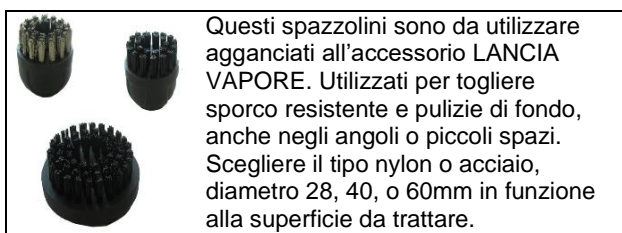

PANNO MICROFIBRA

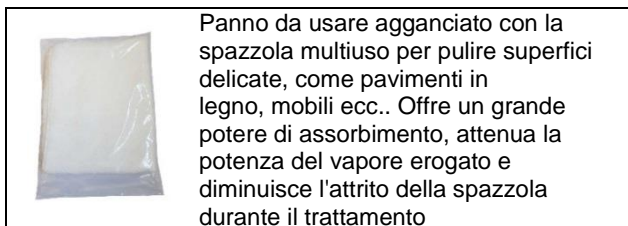

MANUTENZIONE (Utente)

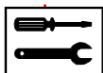

*Staccare sempre la spina prima di pulire o effettuare operazioni sulla macchina. *L'utente NON deve mai aprire o smontare l'apparecchio.

Per la sicurezza dell'operatore e per garantire prestazioni sempre perfette, si consigliano i seguenti controlli e manutenzione:

DOPO OGNI UTILIZZO:

Per una corretta igiene, si consiglia di pulire la macchina e gli accessori con un panno pulito, inumidito solamente con poche gocce di acqua. Non utilizzare alcol o altri solventi, questi potrebbero danneggiare le plastiche e i componenti.

Per mantenere efficienti e di facile l'accoppiamento gli accessori, controllare gli oring di tenuta (*guarnizioni di tenuta vapore*), e possibilmente bagnarli con poco grasso al silicone.

ASPIRATORE: Quando si termina di utilizzare l'aspiratore, si consiglia di aspirare dell'acqua pulita per sciacquare i condotti, pulire il filtro e asciugare il secchio o comunque non chiuderlo ermeticamente per dargli modi di asciugarsi.

PERIODICAMENTE:

Controllare periodicamente che il cavo di alimentazione non presenti segni di usura o invecchiamento. Se è danneggiato, è assolutamente necessario farlo sostituire da personale specializzato, prima di poter riutilizzare nuovamente l'apparecchio.

PULIZIA DELLA CALDAIA (Utente)

Annualmente far effettuare un controllo e la pulizia della caldaia dai nostri centri autorizzati.

RISCIACQUO: E' consigliabile almeno ogni 50 ore di lavoro o 2 mesi.

a) **SCARICO CALDAIA:** La macchina deve essere fredda e sicuramente scarica dalla pressione del vapore, con la spina elettrica scollegata. Svitare e togliere il tappo scarico (15) posto sotto alla macchina in corrispondenza della caldaia per mezzo di una chiave CH 21, (vedi immagine) Dopo aver tolto il tappo, scuotere leggermente la macchina in modo da far uscire completamente l'acqua e il calcare disciolto.

Quando la caldaia è vuota, pulire la sede e il tappo, richiudere accuratamente stringendolo con l'apposita chiave il tappo sotto caldaia.

b) **RIEMPIMENTO:** Riempire il serbatoio d'acqua (7), accendere la macchina e farla ripartire, attendendo che venga nuovamente ricaricata la caldaia.

(att: può essere che durante il primo ciclo di carica, si accenda la spia fine acqua e sia necessario spegnere / riaccendere la macchina per completare il carico).

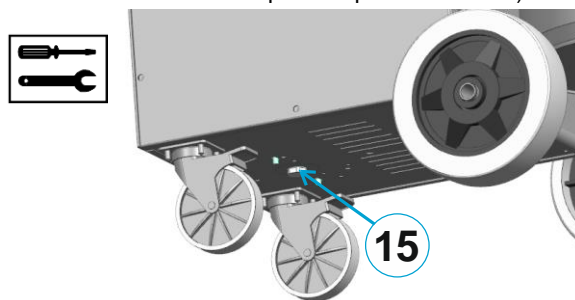

PULIZIA CALDAIA: La pulizia della caldaia è consigliata almeno ogni 200 ore di lavoro o 6 mesi.

1- Pulizia con aspirazione del serbatoio plastico (7): Verificare che il livello dell'acqua nel serbatoio plastico di ricarica (7) sia almeno fino alla metà, scuotere leggermente la macchina per agitare l'acqua e l'eventuale deposito contenuto.

Collegare il tubo flessibile alla presa (5) della macchina, e agganciare nell'impugnatura l'accessorio "ASPIRA TANICHE", inserire il tubicino dell'accessorio nel serbatoio (7) e aspirare completamente l'acqua presente.

2- La macchina deve essere fredda e sicuramente scarica dalla pressione del vapore, con la spina elettrica scollegata. Eseguire lo scarico del contenuto della caldaia, seguendo attentamente quanto descritto nel precedente punto "SCARICO CALDAIA".

Preparare due litri di acqua e aceto di vino in proporzioni di circa 60% aceto e 40% di acqua. Inserire il liquido preparato nel serbatoio di ricarica precedentemente vuotato della macchina (7).

3- Accendere la macchina e attendere che la pompa finisca il riempimento della caldaia. (att: può essere che durante il primo ciclo di carica, si accenda la spia fine acqua e sia necessario spegnere / riaccendere la macchina per completare il carico). Quando la pompa

ha terminato di caricare la caldaia e la macchina inizia il ciclo di riscaldamento (Heat), non attendere il riscaldamento ma spegnere subito l'interruttore generale, staccare la spina elettrica e lasciare la macchina a riposo per 6-7 ore.

(Att: non lasciare la soluzione oltre i tempi indicati).

4- Con la macchina fredda, e spina alimentazione scollegata, muovere/scuotere la macchina e successivamente aprire il tappo di scarico sotto caldaia (15), ora lasciare uscire bene tutto il calcare disciolto in soluzione.

Pulire bene e richiudere il tappo scarico con attenzione.

5- Riempire il serbatoio con acqua (7), accendere la macchina e farla ripartire, attendendo che venga nuovamente ricaricata la caldaia, e seguendo le istruzioni descritte in "AVVIO ALL'USO".

Attendere carica e riscaldamento.

Ora per circa 10 minuti l'erogazione di vapore avrà odore acido dato dal lavaggio effettuato.



► *Dopo le operazioni di pulizia della caldaia, si consiglia di controllare se il tappo caldaia sotto la macchina perde, in caso verificare la chiusura con apposita chiave, o (con macchina scarica e fredda) sostituire la guarnizione con un ricambio originale.

INCONVENIENTI E RIMEDI

ANOMALIA

Vapore fuoriesce dalle connessioni degli accessori.

SOLUZIONE (Utente)

causa usura o danneggiamento degli o-ring. Sostituirli facendo attenzione a non danneggiarli e inserirli con attenzione. Lubrificarli con del grasso (no minerale).

ANOMALIA

Spina tubo flessibile difficile da inserire nella presa della macchina.

SOLUZIONE (Utente)

Controllare l'integrità della connessione e mettere un po' di lubrificante grasso al silicone sugli o-ring e nel giunto di connessione.

ANOMALIA

Caldaia necessita di molto tempo per riscaldarsi.

SOLUZIONE (Utente)

Eseguire la manutenzione (Pulizia caldaia). In caso far controllare l'assorbimento con la potenza nominale riportata nei dati tecnici

ANOMALIA

Pressione scende rapidamente mentre si utilizza il vapore

SOLUZIONE (Utente)

Eseguire la manutenzione (Pulizia caldaia). In caso far controllare la corretta pressione di lavoro e l'integrità delle resistenze riscaldanti

ANOMALIA

Intervento del Salvavita durante L'uso. (probabile dispersione dalla resistenza, elettrovalvola o impianto elettrico verso massa).

SOLUZIONE (Personale qualificato)

Controllare che il cavo alimentazione non sia vistosamente danneggiato, in questo caso dovrà essere sostituito.

Provare a collegare la spina su altra presa.

Verificare che nella macchina e nell'impianto in pressione non ci siano perdite di acqua o vapore che si depositano nelle parti elettriche.

ANOMALIA

Non funziona l'Aspirazione (il motore non si accende). (probabile intervento con interruzione del fusibile a protezione della presa, per eccesso di assorbimento o guasto al motore aspiratore)

SOLUZIONE (Personale qualificato)

Dopo aver verificato la mancanza di alimentazione nella presa dell'aspiratore con il comando aspirazione attivo, togliere la spina alimentazione, aprire la macchina e sostituire il fusibile (8A 250V Timed). Prima di collegare nuovamente l'aspiratore, controllare che il motore non sia in corto o abbia problemi elettrici.

ANOMALIA

Esce vapore dalla valvola di scarico nel fondo della macchina.

SOLUZIONE (Personale qualificato)

Controllare la corretta pressione di lavoro della caldaia, controllare il funzionamento della sonda livello e in caso sostituire la valvola di sicurezza con un ricambio originale, di identiche caratteristiche.

MESSAGGI DI ERRORE NEL DISPLAY:

Errore acqua in caldaia	H 2 o	mancanza livello in caldaia oltre i 60 secondi
Errore comunicazione seriale	- n l n	no comunicazione tra display - scheda base.
Errore riscaldamento	E r C	non raggiunta la pressione in 15 minuti.
Errore ricarica caldaia	E H 2 o	controllo tempo prima carica, oltre 100 secondi.

MESSA FUORI SERVIZIO:

SMALTIMENTO E RICICLAGGIO

Non gettare i componenti dell'apparecchio nell'ambiente. Per avere ulteriori informazioni, sulla corretta dismissione degli elettrodomestici, i detentori potranno rivolgersi al servizio pubblico preposto, o ai rivenditori.



Il simbolo del cassonetto barrato riportato sull'apparecchiatura o sulla sua confezione indica che il prodotto alla fine della propria vita utile deve essere raccolto separatamente dagli altri rifiuti. Questo prodotto è conforme alla Direttiva EU 2011/65/UE - 2014/68/UE (PED) . Ai sensi della Direttiva Europea 2012/19/UE in materia di apparecchi elettrici ed elettronici, non smaltire l'apparecchio insieme ai rifiuti domestici ma consegnarlo ad un apposito centro di raccolta differenziata ufficiale.

L'utente deve portare l'apparecchio ad un centro appropriato per i beni elettronici ed elettrotecnici di raccolta differenziata, o restituirlo al venditore al momento dell'acquisto di una nuova apparecchiatura equivalente, su una base uno a uno.

La raccolta differenziata appropriata dell'apparecchio per il riciclaggio, al trattamento e allo smaltimento ambientale compatibile contribuisce ad evitare possibili effetti sull'ambiente e sulla salute di natura negativa e favorisce il riciclo dei materiali di cui l'apparecchio è composto. Lo smaltimento abusivo del prodotto da parte dell'utente comporta l'applicazione delle sanzioni amministrative di cui alla corrente normativa di legge. Per maggiori informazioni relative alla raccolta, contattare le autorità locali competenti.

DICHIARAZIONE DI CONFORMITA' "CE"

Dichiariamo sotto la nostra esclusiva responsabilità che il prodotto al quale questa dichiarazione si riferisce è conforme alle seguenti Direttive Comunitarie:

"CE" CONFORMITY DECLARATION

We declare on our own responsibility that the product to which this declaration refers is in accordance with the following European Community Directives:

"CE" KONFORMITÄTSERKLÄRUNG

Auf unserer Alleinverantwortung erklären wir, daß das Produkt, auf das sich diese Erklärung bezieht entspricht den folgenden Richtlinien der Europäischen Gemeinschaft:

DECLARACIÓN "CE" DE CONFORMIDAD

Bajo nuestra exclusiva responsabilidad, declaramos que el producto, al que esta declaración se refiere, es conforme con las siguientes directivas comunitarias:

DECLARAÇÃO "CE" DE CONFORMIDADE

Declaramos sob a nossa exclusiva responsabilidade que o produto ao qual esta declaração se refere está em conformidade com as seguintes directivas comunitárias:

DECLARATION DE CONFORMITE "CE"

Nous déclarons sous notre exclusive responsabilité que le produit auquel cette déclaration se réfère est conforme aux directives européennes suivantes communautaire

2006/42/CE – 2014/30/UE - 2011/65/UE - 2014/68/UE (PED)



Mod. SG-48

S 8010 M

OPERATING INSTRUCTION MANUAL

Attention: in order to use this machine, it is advisable to have read and understood the content of this manual.

INTRODUCTION



This manual is an integral part of the appliance and it contains all the necessary information for its operation and maintenance. The user must read it carefully before starting the appliance.

ORIGINAL INSTRUCTION

The text was scrupulously revised, however, any eventual printing mistake should be indicated to the manufacturer. Moreover, in order to improve the product we reserve the right to modify and update this publication without notice. Any reproduction of this manual, even partial, is forbidden without the authorization of the manufacturer.

INTENDED USE

Professional steam generator:

This appliance is to be used in the inside. The functions provided for this appliance are exclusively the cleaning of floor and washable surfaces compatible with steam, textiles included; (not to be used on electrified parts). Any other use other than that, it is to be considered unauthorized and dangerous.

IDENTIFICATION AND TECHNICAL DATA

On the label attached on the back of the machine, you can find the technical specification shown in the chart below:

Model: SG-48 S8010 M	3-05IPC	3-05IUK	3-05IBR
Electric power supply(V-Hz)	230V/50Hz	240V/50Hz	220V/60Hz
Max power	3,5 kW	3 kW	3,2 kW
Boiler max power	3,4 kW	2,9kW	3,1 kW
Max current (Amper)	15,2A	13A	14,5A
Steam pressure	800kPa (8 bar)		
Steam production	80÷95 g/min.		
Boiler capacity	3,2l		
Heating time	6 min.		
Acceptable pressure	1000kPa (10bar)		
Steam max temperature	185°C		
Boiler material	inox Aisi 304		
Weight	32kg		
Dimensions LxPxH	745x480x1040		
Tolerated water conductivity	80÷1500uS/cm (4÷75 °f)		
Water tank	5l		
Detergent tank	5l		
Vacuum bucket	13l		
Vacuum motor By-pass 2 st.	max. 175 m³/h		
Appliance of class	I		
Sound pressure	76 dB(A)		
Socket for vacuum	Max 1400W (con fuse interno 8A T)		

(SEE LABEL ON THE MACHINE)

SAFETY DEVICES OF THE PRODUCT:

Two thermostats: one ceramic thermostat to restore manually frontal to the boiler, one bulb thermostat inserted in the tube between the resistances, it begins to work in the event of excessive temperature or anomaly.

Safety valve, it allows the discharge of the steam in excess in case of anomalous condition of the machine under pressure. If it starts working, turn the machine off and take it to a maintenance center for a checkup.

Low voltage in the handle (safety voltage used for connection to the inside of the hose).

USED SYMBOLS

	GENERAL DANGER: when used, this symbol indicates the need to carefully pay attention to the functions or notes described
	MAINTENANCE: operations and maintenance details
	STEAM: attention hot steam jets
	HOT SURFACES: attention burns
	DECOMMISSIONING: rules to be followed at the end of the product life
	DO NOT DIRECT THE JET towards persons, animals, electrical equipment under pressure or the machine itself

SAFEGUARDS RULES

- The Electric power connection must be made by a qualified electrician and must conform to IEC 60364-1. It is recommended that the electric supply to this machine should include a residual current device that interrupts the power supply if the leakage current to ground exceeds 30 mA for 30 seconds or a device that checks the grounding circuit.
- WARNING Children or unqualified persons should not use the machines.
- The device can be use by persons with reduced physical, sensory or mental capabilities, or lack of experience or knowledge as long as they are under surveillance or after having received instructions regarding the safe use of the appliance and after the comprehension of its dangers.
- Children must not play with the appliance.
- The appliance must be disconnected from the plug after use and before the user performs maintenance on the unit.
- The cleaning and maintenance meant to be performed by the user should not be made by children without supervision.
- The liquid or steam must not be directed towards the devices which contain electrical components, such as the interior of ovens.
- Do not use in swimming pools when they are full of water.
- Do not leave the device unattended when it is connected to the power.
- Do not use the device if it has been dropped, if there are visible signs of damage or if there are losses.
- Maintain the machine out of reach of children when it is used or it is cooling down.



- If the power cord is damaged, it must be replaced by the manufacturer, its service agent or a similarly qualified person in order to avoid any hazard.
- Do not use the machine if the power cord or important parts of the machine are damaged, for example, the safety devices, tubes under pressure, the gun trigger.
- If you are using an extension cord, the plug and socket must be watertight.
- Inadequate extension cords can be dangerous.
- Do not spray or jet-wash the equipment.
- Jets can be dangerous if used improperly. The jet must not be directed at persons, electrical equipment under pressure or the machine itself.
- **WARNING** Risk of explosion. Do not spray flammable liquids.
- **WARNING** Hoses, fittings and connections are important for the safety the machine. Use only hoses, accessories and couplings recommended by the manufacturer.
- **WARNING** To ensure the safety of the machine, use only original spare parts supplied by the manufacturer or approved by him.
- **WARNING** The machine must be disconnected from the power supply by disconnecting the plug from the outlet during cleaning, maintenance and when replacing parts or as it converts the machine to another function.
- The appliance must be always placed flat on the floor during normal use, so as to prevent it from falling.
- **WARNING** The boiler of this machine is designed to be used with water as described in the instructions, the use of other cleaning agents or other chemicals may jeopardize the safety of the machine.
- The steam generator must not be used in presence of corrosive or potentially explosive atmospheres (gas, vapors o inflammable mists and/or combustible dust). If the safety valve starts working and steams gets out of the machine, turn the machine off and take it to a maintenance center for a checkup.
- Do not immerse the appliance in water for cleaning.

WARNING DURING USE

During use, the following minimum instructions should always be followed:

- It is advisable to wear gloves as protective devices to avoid burns during use
 - Be careful not to touch nozzles, they become hot during the steam output.
 - Pay attention to the contact with the external surfaces of the machine during use, they can overheat.
 - The steam generator is equipped with a security cap, its purpose is to regulate the pressure in the tank if too high.
 - In case of foam or liquid leakage from the bottom, turn off right away!
 - The appliance must be disconnected from the power before performing any maintenance.
 - Never use the appliance without shoes.
 - Do not use the device or touch the plug with wet hands.
 - Do not use the machine if there are people in its range, unless they are wearing protective clothing.
 - Do not direct the jet towards yourself or other people to clean clothes or footwear.
 - Do not open the filling orifice during use.
 - Do not spray or jet-wash equipment.
 - Do not use the appliance outdoors in case of rain, or exposed to high temperatures under the sun.
 - Do not cover the machine with cloth or similar things during its use or until it remains hot, give it time to cool down.
 - Before any maintenance is carried out, wait for the machine to cool down.
 - The power cord must always be completely unrolled before using the machine.
 - **WARNING:** disconnect the machine from the power source by unplugging it when leaving the machine unattended.
- ▶ Do not tow with vapor pipe or cable, it could get damaged!
- ▶ An inadequate extension of the cable can also be dangerous



CONTROL PANEL

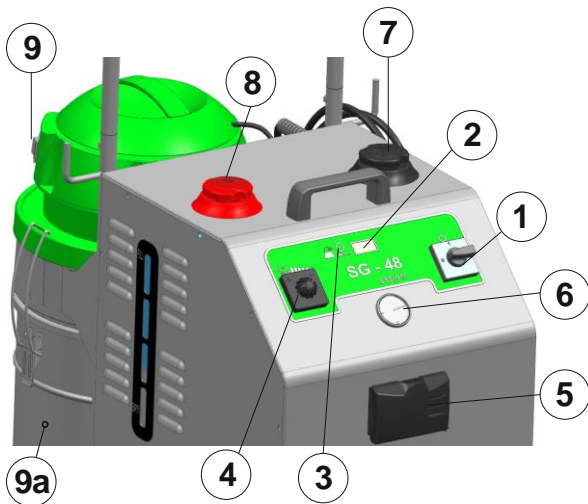

- 1 General switch
- 2 Display
- 3 Detergent switch
- 4 Steam adjustment knob
- 5 Connector block for hose
- 6 Pressure gauge
- 7 Water tank cap
- 8 Detergent tank cap
- 9 Vacuum switch
- 9a Dirtwater bucket



PREPARATION and START TO USE

Open the cap (7) and fill the tank with tap water.

-Note: *If the water available should be "very hard"(>20°F), It is recommended the use of 50% demineralized water or distilled water, (this to avoid excessive limestone formations and to be sufficiently conductive)*

ATTENTION: Do not add detergents, anti-limestone solutions or essential oils in the water tank boiler (7), these can cause irreparable damage to the boiler and circuits.

-Fill the detergent tank (8) with a no-foam detergent.

-Hook the dirtwater bucket (9a)

-Connect the plug to a socket on an electrical interconnection conformed to the rules of the country, equipped with a switch and an earth terminal efficient.

START TO USE:

Turn the main switch on (1). The pump will charge the boiler before starting to heat.

The display (2) will turn on and indicate for a couple of seconds the revision index of the PCB, the liter of water consumed and will proceed with the temperature-pressure status (**HEAT**) of the machine, when the machine is ready, it will visualize "**176C**". (usually the machine needs around 6 minutes to be ready.)

Choose the most suitable accessory for the needed use and connected it to the multifunction handle (14), by means of the extension tubes, then insert the hose connector to the block (5), push until you hear a click.

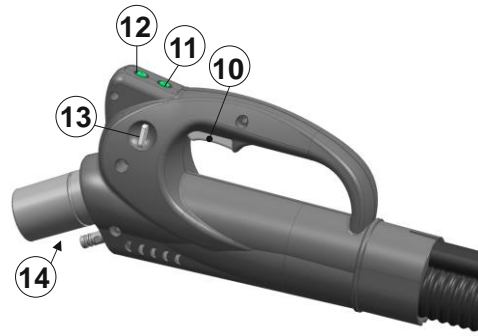

- 10 Steam delivery lever
- 11 Vacuum switch
- 12 Detergent switch
- 13 Steam lever (10) lock button
- 14 Tubes/accessories attachment

When the machine is ready, to release steam through the handle of the flexible, press the lever button (10). Now use the brush or accessory in the surfaces to be cleaned.

Attention: it is recommended to perform the first release of steam after the heating on a container for about a minute, this is to collect any condensate water generated in the initially cold ducts.

Attention: if you are working on delicate surfaces or things, keep the steam jet at an adequate distance of at least 20-40cm.

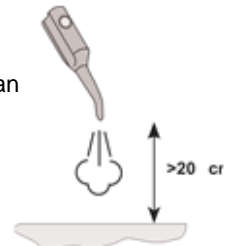

DETERGENT USE:

If you need to use detergent check and fill the tank (8), turn the function on by pushing the button (3) on the front panel (**CHEM**), keep it pushed to regulate the ejection level by seeing it changing on the display, to save the value, release and press again to confirm. Now push button (12) on the handle in order to start releasing detergent on the surface to be cleaned. To stop it, push again button (3) (C.Off).

VACUUM USE:

Before vacuuming, take the bucket (9a) off and check that the filter is in place. Control if the switch (9) it turned on. Now press button (11) and you can vacuum dirt and liquid (in the display you will see "**MAH**" showing the activation of max. vacuum). When the bucket (9a) is full with dirty water, the vacuum noise changes and then stops; stop the machine immediately and empty the bucket. When vacuuming operations are done, it is advise to clean the filter and dry the bucket or let it open so that it can dry itself.

STEAM RELEASE REGULATION:

Through the regulation knob (4) placed frontally on the machine, you can gradually adjust the release of the steam.

END OF WATER: The acoustic and the visual indicator of the display (2), indicates when there is no more water inside the tank by showing "-H2O", this is why the machine will stop the steam release.

WATER SUPPLY:

Proceed as described:

Open the cap (7) and refill the tank with water (check the water level on the side label).

Close the cap.

You will hear the pump starting to work, please wait a few seconds and then re-start your cleaning operation with steam.

ACCESSORIES AND USE:

FLEXIBLE HOSE AND HANDLE



To connect the accessories, release steam and detergent and to vacuum surfaces, it is necessary to use the flexible hose.

The product is designed to ensure maximum practicality.

EXTENSION TUBES



The extension tubes have to be connected to the flexible hose. They can be used in pairs or individually.

WINDOW SQUEEGEE



This accessory can be applied directly to the flexible. It is ideal for cleaning glass, tiles, windows and other flat surfaces. With the lower rubber brush you can clean and with the top you can remove the film of water.

WARNING! When cleaning cold glass (in winter), apply the steam from a distance of at least 50 cm.

STEAM&VACUUM TRANSPARENT NOZZLE



Nozzle to be connected directly to the flexible hose or to the extension tubes. It can be used only with steam or with steam, detergent and vacuum. Suitable for both hard and soft surfaces (like sofas, carpets, etc.)

RECTANGULAR BRUSH



This accessory must be connected to the hose or the extension tube.

This brush is ideal for large surfaces and floors. It is equipped with a frame for carpets and a frame for liquid suction.

The brush has on the top of two pliers for cloth, it can be used with or without cloth.

The cloth offers a great power of absorption and cleaning, and it is designed to mitigate the power of steam released during the treatment of very delicate surfaces such as wood - Laminate - Parquet - treated Cotto.

SUCTION NOZZLE



This accessory has to be applied directly to the flexible. Suitable for cleaning with vacuum on glass or other surfaces not reachable with the window squeegee.

STEAM LANCE



This accessory can be applied directly to the flexible. Suitable for having a powerful jet of steam conveyed the nozzle exit. For a perfect result it can be used together with the suction nozzle, so that you can dry the cleaned surface with vacuum. Pay attention when cleaning delicate surfaces, start the steam release maintaining a minimum distance of 20-40cm and then bring it closer depending on the desired result and the treated surface.

CURVED SUCTION NOZZLE



This accessory has to be connected to the flexible hose. It is used to vacuum small or difficult to reach surfaces.

TANK-SUCTION ACCESSORY

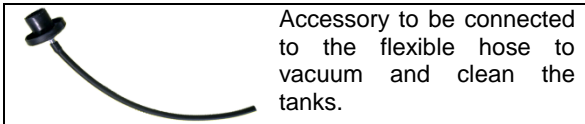

Accessory to be connected to the flexible hose to vacuum and clean the tanks.

BRUSHES

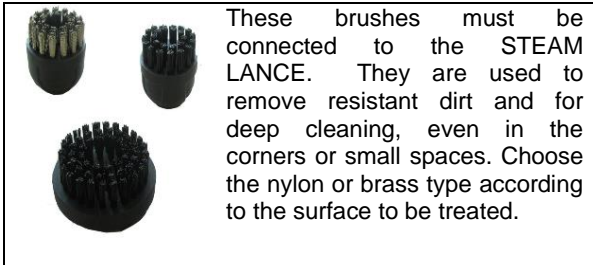

These brushes must be connected to the STEAM LANCE. They are used to remove resistant dirt and for deep cleaning, even in the corners or small spaces. Choose the nylon or brass type according to the surface to be treated.

MICROFIBER CLOTH

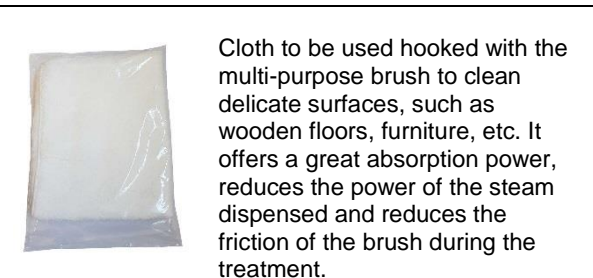

Cloth to be used hooked with the multi-purpose brush to clean delicate surfaces, such as wooden floors, furniture, etc. It offers a great absorption power, reduces the power of the steam dispensed and reduces the friction of the brush during the treatment.

MANTAINANCE (End user)

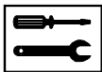

* Always remove the plug before cleaning or carrying out operations on the machine. * End user must not open or dismantle the machine.

For the safety of the operator and to always ensure a perfect performance, we recommend the following checks and maintenance:

AFTER EVERY USE:

For a correct cleaning, it is advice to clean the machine and its accessories with a clean cloth moistened only with a few drops of water. Do not use alcohol or other solvents, they may damage the plastics and components.

To maintain efficient and easy to couple the accessories, check the o-ring seal (*steam sealing gaskets*) and possibly wet them with a little silicone grease.

VACUUM FUNCTION: when you finish to vacuum, it is advisable to vacuum some water to clean the conducts and the filter. Afterwards, dry the bucket or do not totally close it so that it will dry itself.

PERIODICALLY:

Periodically check that the power cord does not show signs of wear or aging. If it is damaged, it is absolutely necessary to get it replaced by specialized personnel before being able to re-use the appliance again.

BOILER CLEANING (End user)

Once a year a check and boiler cleaning must be carried out in our authorized centers.

RINSE: It's recommended at least every 50 hours of operation or 2 months.

a) **DISCHARGE:** The machine must be cold or definitely discharged from the steam pressure and the plug disconnected. With the help of a wrench CH 21 unscrew the cap (15) placed under the machine in correspondence of the boiler (see image). After having taken off the cap, shake slightly the machine to let the water and the dissolved limestone out.

When the boiler is empty, clean and close carefully the cap tightening it with the wrench.

b) **FILLING:** Fill the water tank (7), turn the machine on and make it start again, waiting for the boiler to be re-charged again.

(att: it may be that during the first charge cycle, the "end of water" light turns on and you need to shut down/restart the machine to complete the load)

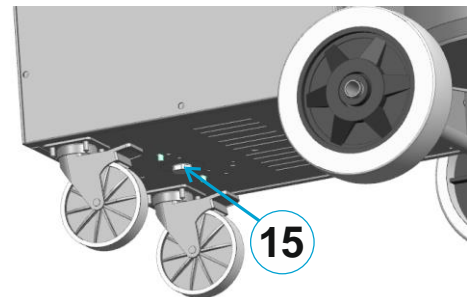
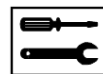

BOILER AND TANK CLEANING:

The boiler cleaning is recommended at least every 200 hours of operation or 6 months.

1- Cleaning with suction of the plastic tank (7): Check that the water level in the plastic water tank (7) is at least halfway up, shake/move the machine to shake the water and any possible deposit.

Connect the flexible hose to the connector block (5) of the machine, and hook the "TANK SUCTION" accessory into the handle, insert the accessory tube into the tank (7) and completely suck the water in it. (*Operation also possible in the tank (8)*)

2- The machine must be cold or definitely discharged from the steam pressure and the plug disconnected.

Exhaust the contents of the boiler, carefully following what described in the previous point "BOILER DISCHARGE".

Prepare 2 liters of water and vinegar, in proportions of about 60% vinegar 40% water.

Insert the prepared liquid in the refill tank of the machine (7).

3- Turn on the machine and wait for the pump to finish filling the boiler. (Att: it may be that during the first charge cycle, the "end of water" light turns on and you need to shut down/restart the machine to complete the load). When fully charged, the machine will start the heating cycle (**Heat**): do not wait for the heating but immediately turn off the main switch turn off the main switch, unplug the power plug and let the machine to rest for 6-7 hours.

(Att: do not let inside the solution over the indicated time period).

4- With the machine cold and the plug disconnected, shake it well and then open the cap under the boiler

(15), now empty well all the limestone dissolved in the solution.

Now clean and close the drain plug carefully.

5- Fill the charging tank (7) with clean water. Turn the machine on and wait for the boiler to be charged again and following the instruction written in "Start to use". Wait for the charging and the heating.

Now, for about 10 minutes the steam supply will smell of lemon given by the washing performed.



► * after the cleaning operations of the boiler, it is advisable to check if the caps under the machine leak, in this case check their closure with a wrench or (with the machine discharge and cold) replace the seal with an original spare part.

PROBLEMS AND SOLUTIONS

<p>FAULT Steam leaks from the accessories</p> <p>SOLUTION (End user) due to wear or damage of o-rings. Replace them taking care not to damage them and insert them with attention. Lubricate them with grease (no mineral).</p>
<p>FAULT Steam tube plug is difficult to insert into the outlet of the machine</p> <p>SOLUTION (End user) Do not force to insert it, but put a bit of silicone lubricant on the o-rings and into the joint connection .</p>
<p>FAULT The boiler needs much time to warm up.</p> <p>SOLUTION (End user) Clean the boiler as described. In case, make the absorption with the power rating indicated in the technical data check.</p>
<p>FAULT Pressure drops quickly while using the steam</p> <p>SOLUTION (End user) Clean the boiler as described. In case, make qualified personnel check the correct working pressure and the integrity of the resistance.</p>
<p>FAULT Intervention of the circuit breaker during use. (Probable dispersion from the resistance or electric valve to ground)</p> <p>SOLUTION (Qualified personnel) Check that the power cord is not visibly damaged (if so, substitute it). Try connecting the plug into a different socket. Verify that there are no spills or leakage of water from the machine that are deposited in the electrical parts.</p>

FAULT
Steam gets out of the exhaust valve in the bottom of the machine.

SOLUTION (Qualified personnel)
Check the correct working pressure of the boiler, check the functioning of the level probe and in case replace the safety valve with an original spare part, of identical characteristics.

FAULT
Vacuum does not work (engine does not start). (probable intervention with interruption of the fuse to protect the socket, for excess absorption or failure of the motor)

SOLUTION (Qualified personnel)
After checking the lack of power in the intake of the vacuum with the vacuum control active, remove the power plug, open the machine and replace the fuse (8A 250V Timed). Before connecting it again, check that the motor is not shorted or has electrical problems.

DISPLAY FAULT MESSAGES:

Fault: water in the boiler	H 2 o	lack of level in the boiler over x 60 seconds
Fault: serial communication	- n l n	no communication between display - basic board
Fault: heating	E r C	the pressure is not reached in 15 minutes
Fault: boiler charging	E H 2 o	control time of first charge, over 100 seconds.

DECOMMISSIONING:

DISPOSAL AND RECYCLING

Do not discard the components of the appliance into the environment. For more information on proper disposal of the household appliances, holders may contact the public service responsible or resellers.



The symbol of the crossed bin on the appliance or its packaging indicates that at the end of its life the product must be collected separately from other waste. This product complies with the EU

Directive 2011/65/UE - 2014/68/UE (PED) . Within the meaning of the EU Directive 2012/19/EU in the field of electric and electronic equipment, do not dispose of the appliance with the normal household waste but hand it over to a center of differentiated collection journal. The user must take the appliance to an appropriate center for electronic goods and electro-technical ones or return it to the seller when purchasing of a new equivalent device, on a one-for-one basis. An appropriate recycle, treatment and compatible environmental disposal of the device help to avoid possible negative effects on the environment and on the health and facilitates the recycling of the materials of which the device is composed. Abusive disposal of the product by the user implicates sanctions in accordance with the current law. For more information regarding the recycling methods, please contact the competent local authorities.

DICHIARAZIONE DI CONFORMITA' "CE"

Dichiaro sotto la nostra esclusiva responsabilità che il prodotto al quale questa dichiarazione si riferisce è conforme alle seguenti Direttive Comunitarie:

"CE" CONFORMITY DECLARATION

We declare on our own responsibility that the product to which this declaration refers is in accordance with the following European Community Directives :

"CE" KONFORMITÄTSERKLÄRUNG

Auf unserer Alleinverantwortung erklären wir, daß das Produkt, auf das sich diese Erklärung bezieht entspricht den folgenden Richtlinien der Europäischen Gemeinschaft:

DECLARACIÓN "CE" DE CONFORMIDAD

Bajo nuestra exclusiva responsabilidad, declaramos que el producto, al que esta declaración se refiere, es conforme con las siguientes directivas comunitarias:

DECLARAÇÃO "CE" DE CONFORMIDADE

Declaramos sob a nossa exclusiva responsabilidade que o produto ao qual esta declaração se refere está em conformidade com as seguintes directivas comunitárias:

DECLARATION DE CONFORMITE "CE"

Nous déclarons sous notre exclusive responsabilité que le produit auquel cette déclaration se réfère est conforme aux directives européennes suivantes communautaire

2006/42/CE – 2014/30/UE - 2011/65/UE - 2014/68/UE (PED)



Mod. SG-48

S 8010 M

BETRIEBSANLEITUNG

Achtung: Um diese Maschine zu benutzen, ist es ratsam, den Inhalt dieser Bedienungsanleitung gelesen und verstanden zu haben.

EINFÜHRUNG



Dieses Handbuch ist Bestandteil des Gerätes und enthält alle notwendigen Informationen für den Betrieb und die Wartung. Der Benutzer muss es vor Inbetriebnahme des Gerätes aufmerksam durchlesen.

ORIGINAL-ANLEITUNG

Der Text wurde sorgfältig überarbeitet, jedoch sollte jeder eventuelle Druckfehler dem Hersteller mitgeteilt werden. Um das Produkt zu verbessern, behalten wir uns das Recht vor, diese Publikation ohne vorherige Ankündigung zu ändern und zu aktualisieren. Jede Vervielfältigung dieser Bedienungsanleitung, auch wenn nur teilweise, ist ohne Genehmigung des Herstellers verboten.

VERWENDUNGSZWECK

Professioneller Dampfreiniger:

Dieses Gerät ist für den internen Gebrauch vorgesehen. Die für dieses Gerät vorgesehenen Funktionen sind ausschließlich die Reinigung von Böden und waschbaren Oberflächen, die mit Dampf kompatibel sind, einschließlich Textilien; (darf nicht für elektrisierte Teile verwendet werden). Jede darüber hinausgehende Verwendung ist nicht bestimmungsgemäß und ist als gefährlich zu betrachten.

IDENTIFIKATION UND TECHNISCHE DATEN

Model: SG-48 S8010 M	3-05IPC	3-05IUK	3-05IBR
Stromversorgung (V – Hz)	230V/50Hz	240V/50Hz	220V/60Hz
Max Leistung	3,5 kW	3 kW	3,2 kW
Kessel max Leistung	3,4 kW	2,9kW	3,1 kW
Strom max (Amper)	15,2A	13A	14,5A
Dampfdruck	800kPa (8 bar)		
Dampfproduktion	80÷95 g/min.		
Kesselkapazität	3,2l		
Aufheizzeit	6 min.		
Zugelassener Druck	1000kPa (10bar)		
Dampftemperatur max	185°C		
Kesselmaterial Edelstahl	inox Aisi 304		
Gewicht	32kg		
Abmessungen (LxTxH)	745x480x1040		
Tolerierte Wasserleitfähigkeitswerte	80÷1500uS/cm (4÷75 °f)		
Nachfüllbehälter	5l		
Reinigungsmittelbehälter	5l		
Schmutzwasserbehälter	13l		
Saugmotor By-pass 2 stage	max. 175 m³/h		
Gerätekategorie	I		
Schalldruck	76 dB(A)		
Steckdose für Aspirator	Max 1400W (con fuse interno 8A T)		

(SIEHE ETIKETT IN DER MASCHINE)

SICHERHEITSVORRICHTUNGEN DES PRODUKTS:

Zwei Thermostat: ein Keramik-Thermostat zur manuellen Wiederherstellung“ frontal zum Kessel, ein Kapillar-Thermostat mit Sensorkugel in der Röhre zwischen den Widerständen eingefügt. Es greift bei Anomalie oder überhöhter Temperatur.

Sicherheitsventil, (ermöglicht das Austreten des überschüssigen Dampfes bei anomalem Zustand der Maschine unter Druck). Wenn es anfängt zu arbeiten, schalten Sie die Maschine aus und bringen Sie sie zu einem Wartungszentrum für eine Überprüfung.

Niederspannung im Griff (Sicherheitsspannung zum Anschluss an die Innenseite des Schlauchs).

VERWENDETE SYMBOLE

	ALLGEMEINE GEFAHR: Beim Erscheinen dieses Symbols wird darauf hingewiesen, dass man aufmerksam die beschriebenen Funktionen oder Hinweise beachten soll
	WARTUNG: Details zu Betrieb und Wartung
	DAMPF: Vorsicht heißer Dampfstrahl
	HEISSE OBERFLÄCHEN: Vorsicht Verbrennungsgefahr
	STILLEGUNG: Regeln, die am Ende der Produktlebensdauer eingehalten werden müssen.
	RICHTEN SIE DEN STRAHL NICHT unter Druck auf Personen, Tiere, Elektrogeräte und auch nicht auf die Maschine selbst

SICHERHEITSVORSCHRIFTEN

- Der Stromanschluss muss von einem qualifizierten Elektriker vorgenommen werden und IEC 60364-1 entsprechen. Es empfiehlt sich, dass die Stromversorgung dieser Maschine einen Fehlerstromschutzschalter enthält, der die Stromversorgung unterbricht, wenn der Erdableitstrom 30 Sekunden lang 30 mA überschreitet, oder mit einer Vorrichtung ausgestattet sein, die den Erdungsschaltkreis überprüft.
- WARNUNG Kinder oder unqualifizierte Personen dürfen die Maschinen nicht benutzen.
- Die Maschine ist nicht zur Verwendung durch Personen mit eingeschränkten körperlichen, sensorischen oder geistigen Fähigkeiten oder fehlender Erfahrung bzw. unzureichendem Wissen bestimmt, es sei denn, diese werden dabei von einer verantwortlichen Person beaufsichtigt oder wurden in den sicheren Gebrauch und die Gefahren der Maschine eingewiesen.
- Kinder dürfen nicht mit dem Gerät spielen.
- Das Netzkabel des Gerätes muss nach dem Gebrauch, und bevor der Benutzer Wartungsarbeiten am Gerät vornimmt, aus der Steckdose gezogen werden.
- Die Reinigung und Wartung, die vom Benutzer durchgeführt werden soll, darf nicht von Kindern ohne Aufsicht durchgeführt werden.
- Die Flüssigkeit oder der Dampf darf nicht auf Geräte gerichtet werden, die elektrische Bauteile enthalten, wie beispielsweise das Innere von Öfen.
- Nicht in Schwimmbädern verwenden, wenn sie voll Wasser sind.
- Lassen Sie das Gerät nicht unbeaufsichtigt, wenn es an die Stromversorgung angeschlossen ist.

- Verwenden Sie das Gerät nicht, wenn es heruntergefallen ist, sichtbar beschädigt wurde oder wenn es Leckagen aufweist.
- Halten Sie die Maschine außerhalb der Reichweite von Kindern wenn sie verwendet wird oder abkühlt.



- Wenn das Netzkabel beschädigt ist, muss es vom Hersteller, seinem Kundendienst oder einer ähnlich qualifizierten Person ersetzt werden, um Gefahren zu vermeiden.
- Benutzen Sie das Gerät nicht, wenn das Netzkabel oder wichtige Teile der Maschine beschädigt sind, z.B. die Sicherheitseinrichtungen, die unter Druck stehenden Rohre, der Pistolenhebel.
- Wenn Sie ein Verlängerungskabel verwenden, müssen Stecker und Steckdose wasserdicht sein.
- Ungeeignete Verlängerungskabel können gefährlich sein.
- Das Gerät nicht sprühen oder mit Druckstrahl waschen.
- Düsenstrahlen können gefährlich sein, wenn sie unsachgemäß verwendet werden. Der Strahl darf nicht unter Druck auf Personen, Elektrogeräte oder die Maschine selbst gerichtet werden.
- **WARNUNG** Explosionsgefahr. Sprühen Sie keine brennbaren Flüssigkeiten.
- **WARNUNG** Schläuche, Fittings und Anschlüsse sind wichtig für die Sicherheit der Maschine. Verwenden Sie nur Schläuche, Zubehör und Kupplungen, die vom Hersteller empfohlen werden.
- **WARNUNG** Um die Sicherheit der Maschine zu gewährleisten, verwenden Sie ausschließlich vom Hersteller gelieferte oder zugelassene Original-Ersatzteile.
- **WARNUNG** Das Gerät muss von der Stromversorgung getrennt werden, indem der Stecker während der Reinigung, Wartung und beim Austausch von Teilen oder bei der Umwandlung des Gerätes in eine andere Funktion aus der Steckdose gezogen wird.
- Das Gerät muss bei normalem Gebrauch immer flach auf den Boden gestellt werden, damit es nicht umkippen kann.
- **WARNUNG** Der Kessel dieser Maschine ist so ausgelegt, dass er, wie in der Anleitung beschrieben, mit Wasser verwendet wird; die Verwendung anderer Reinigungsmittel oder anderer Chemikalien kann die Sicherheit der Maschine gefährden.
- Der Dampferzeuger darf nicht in korrosiven oder explosionsfähigen Atmosphären verwendet werden (Gas, Dämpfe oder brennbare Nebel und/oder brennbare Stäube).
- Das Gerät zum Reinigen nicht in Wasser tauchen.



WARNUNG WÄHREND DES GEBRAUCHS

Während des Gebrauchs sollten immer folgende Mindestanweisungen beachtet werden:

- Es ist ratsam, Handschuhe als Schutzmittel zu tragen, um Verbrennungen während des Gebrauchs zu vermeiden.
 - Achten Sie darauf, die Düsen nicht zu berühren, sie werden während dem Dampfaustritt heiß
 - Achten Sie auf den Kontakt mit den Außenflächen der Maschine während des Gebrauchs, sie können überhitzen.
 - Der Dampferzeuger ist mit einer Schutzkappe ausgestattet, deren Zweck es ist, den Druck im Tank zu regeln, wenn er zu hoch ist.
 - Bei Schaum oder Flüssigkeitsaustritt von unten, sofort abschalten!
 - Das Gerät muss vor Wartungsarbeiten vom Stromnetz getrennt werden.
 - Benutzen Sie das Gerät niemals, ohne Schuhe zu tragen.
 - Benutzen Sie das Gerät oder berühren Sie den Stecker nicht mit nassen Händen.
 - Verwenden Sie das Gerät nicht, wenn Menschen in Ihrer Nähe sind, es sei denn, sie tragen Schutzkleidung.
 - Richten Sie den Strahl nicht auf sich selbst oder andere Personen, um Kleidung oder Schuhwerk zu reinigen.
 - Öffnen Sie die Einfüllöffnung nicht während des Gebrauchs.
 - Ausrüstung nicht besprühen oder mit Druckstrahl waschen.
 - Benutzen Sie das Gerät nicht im Freien bei Regen oder unter extremen Temperaturen unter der Sonne.
 - Decken Sie die Maschine nicht mit einem Tuch o.Ä. während des Gebrauchs ab oder solange sie noch heiß ist; lassen Sie sie abkühlen.
 - Bevor Wartungsarbeiten durchgeführt werden, warten Sie, bis die Maschine abgekühlt ist.
 - Das Netzkabel muss vor Gebrauch der Maschine abgerollt werden.
 - **WARNUNG:** Trennen Sie das Gerät von der Stromquelle, indem Sie es abziehen, wenn Sie das Gerät unbeaufsichtigt lassen.
- ▶ Nicht am Dampfrohr oder Kabel ziehen, es könnte beschädigt werden!
- ▶ Eine ungeeignete Verlängerung des Kabels kann auch gefährlich sein.

BEDIENEINHEIT

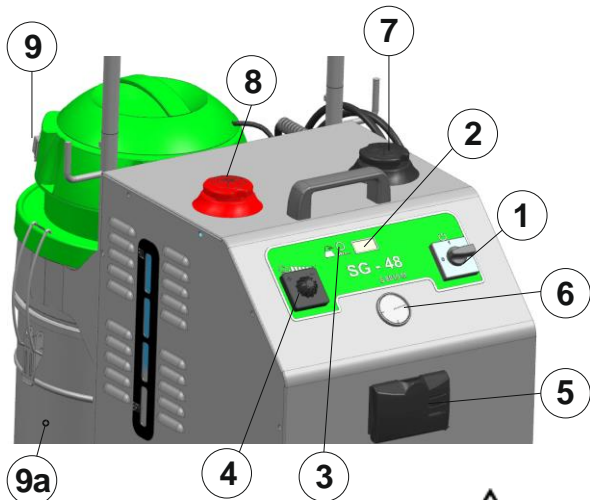

- 1 Hauptschalter
- 2 Anzeige
- 3 Waschmittelschalter
- 4 Dampfeinstellknopf
- 5 Verbindungsblock für Schlauch
- 6 Druckanzeige
- 7 Wasser-Einfüllkappe
- 8 Waschmittel Tankdeckel
- 9 Vakuumschalter
- 9a Schmutzwasserbehälter



VORBEREITUNG und EINSATZ

Öffnen Sie die Kappe (7) und füllen Sie den Tank mit Wasser

- Hinweis: Wenn das verfügbare Wasser „sehr hart“ (> 20°F) sein sollte, empfiehlt sich die Verwendung von 50% demineralisiertem Wasser oder destilliertem Wasser, (um übermäßige Kalksteinformationen zu vermeiden und ausreichend leitfähig zu sein)

ACHTUNG: Geben Sie keine Reinigungsmittel, Anti-Kalk-Lösungen oder ätherische Öle in den Wassertank (7), da dies zu irreparablen Schäden am Kessel und den Kreisläufen führen kann.

-Füllen Sie den Reinigungsmittelbehälter (8) mit einem schaumfreien Reinigungsmittel ein.

-Hacke den Schmutzwasserbehälter (9a)

- Führen Sie den Stecker in eine Steckdose mit Stromverbindungsleitung ein, die den Regeln des Landes entspricht und mit einem effizienten Schalter und Erdterminal ausgestattet ist.

EINSATZ:

Schalten Sie den Hauptschalter ein (1). Die Pumpe wird der Kessel aufzuladen, bevor zu erwärmen beginnt.

Die Anzeige (2) schaltet sich ein und zeigt für ein paar Sekunden den Revisionsindex der Tafel, die verbrauchten Liter Wasser an und dann das Temperatur-Druck Status (**HEAT**) der Maschine fort, wenn die Maschine bereit ist, wird sie angezeigt „176C“. (in der Regel benötigt die Maschine ca. 6 Minuten, bis sie einsatzbereit ist).

Wählen Sie das passende Zubehör für den benötigten Gebrauch und verbinden Sie es mit dem Multifunktionshandgriff (14), anhand der Erlängerungsrohre, und stecken Sie den Schlauchanschluss (5) ein.

20

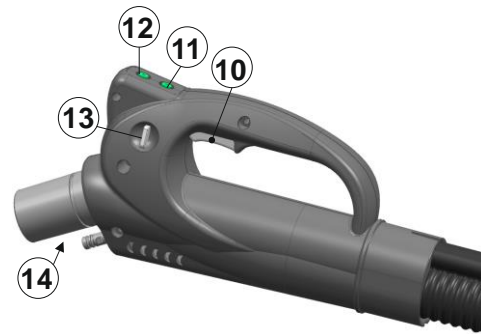

- 10 Dampfförderhebel
- 11 Vakuumschalter
- 12 Reinigungsmittelschalter
- 13 Dampfhebel (10) Sperrknopf
- 14 Rohre / Zubehör Befestigung

Um Dampf mit dem Griff am Schlauch auszulassen, sobald die Maschine einsatzbereit ist, drücken Sie den Hebel (10). Verwenden Sie nun die Bürste oder das Zubehör für die zu reinigenden Flächen.

Achtung: Es wird empfohlen, den ersten Dampfaustritt nach dem Erhitzen etwa 1 Minute lang über einem Behälter durchzuführen, um jegliches Kondenswasser aufzufangen, das in den anfänglich kalten Kanälen erzeugt wurde.

Achtung: wenn Sie an empfindlichen Flächen oder Gegenständen arbeiten, halten Sie den Dampfstrahl in einem ausreichenden Abstand von mindestens 20-40cm.

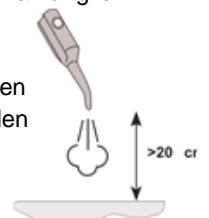

WASCHMITTELGEBRAUCH:

Wenn Sie Seife verwenden müssen, prüfen und füllen Sie den Tank (8), schalten Sie die Funktion ein, indem Sie die Taste (3) auf der Frontplatte drücken (**CHEM**), halten Sie sie gedrückt, um den Auswurf zu regulieren. Um den Wert zu speichern, lassen Sie ihn los und drücken Sie zur Bestätigung erneut. Drücken Sie nun den Knopf (12) am Griff, um mit dem Ablassen von Reinigungsmittel auf die zu reinigende Oberfläche zu beginnen. Um es zu stoppen, drücken Sie erneut die Taste (3) (C.off).

VAKUUM VERWENDUNG:

Vor dem Saugen den Schmutzwasserbehälter (9a) abnehmen und prüfen, ob der Filter eingesetzt ist. Kontrollieren Sie, ob der Schalter (9) eingeschaltet ist. Drücken Sie nun die Taste (11) und Sie können Schmutz und Flüssigkeit absaugen (In der Anzeige erscheint "**MAH**" um die Aktivierung der maximalen Saugleistung anzuzeigen). Wenn der Schmutzwasserbehälter (9a) mit schmutzigem Wasser gefüllt ist, ändert sich das Vakuumgeräusch und stoppt dann; Stoppen Sie die Maschine sofort

und leeren Sie den Schmutzwasserbehälter. Wenn Staubsaugen durchgeführt wird, ist es ratsam, den Filter zu reinigen und den Eimer zu trocknen oder ihn offen zu lassen, damit er sich selbst trocknen kann.

REGELUNG DES DAMPFAUSTRITTS:

Über den Einstellknopf (4) an der Frontseite des Gerätes können Sie den Dampfaustritt nach und nach anpassen.

END OF WATER: Die akustische und visuelle Meldung der Anzeige (2) zeigt mit „-H₂O“ an, dass im Tank kein Wasser mehr vorhanden ist. Die Maschine stoppt daher den Dampfaustritt.

WASSEREINSPEISUNG:

Gehen Sie wie beschrieben vor:

Öffnen Sie die Kappe (7) und füllen Sie den Tank mit Wasser (Überprüfen Sie den Wasserstand auf dem seitlichen Etikett).

Schließen Sie die Kappe.

Drücken Sie den Hebelknopf (6) des Schlauchgriffes, um die Arbeit wieder aufzunehmen. Bitte warten Sie ein paar Sekunden und nehmen Sie den Dampfreinigungsvorgang wieder auf.

ZUBEHÖR UND GEBRAUCH:

FLEXIBLER SCHLAUCH UND GRIFF



Um das Zubehör anzuschließen, Dampf und Reinigungsmittel freizugeben und um Oberflächen zu saugen, ist es notwendig, den

flexiblen Schlauch zu verwenden. Das Produkt ist entworfen, um maximale praktische Anwendbarkeit zu gewährleisten.

VERLÄNGERUNGSRÖHRE



Die Verlängerungsröhre müssen an den flexiblen Schlauch angeschlossen werden. Die Verlängerungsröhre können paarweise oder einzeln verwendet werden.

DAMPF UND VAKUUM TRANSPARENT DÜSE



Düse wird direkt an den flexiblen Schlauch oder an die Verlängerungsröhre angeschlossen. Es kann nur mit Dampf oder mit Dampf, Reinigungsmittel und Vakuum verwendet werden. Geeignet für harte und weiche Oberflächen (wie Sofas, Teppiche usw.)

FENSTERWISCHER



Dieses Zubehör kann direkt auf den Schlauch aufgebracht werden.

Es ist ideal für die Reinigung von Glas, Fliesen, Fenstern und anderen flachen Oberflächen.

Mit der unteren Gummibürste können Sie reinigen und mit der

Oberseite können Sie den Wasserfilm entfernen.

WARNUNG! Beim Reinigen von kaltem Glas (im Winter), den Dampf aus einer Entfernung von mindestens 50 cm auftragen.

RECHTECKIGE BÜRSTE



Dieses Zubehörteil muss an den Schlauch oder das Verlängerungsrohr angeschlossen werden.

Diese Bürste ist ideal für große Flächen und Böden. Es ist mit einem Rahmen für Capets und einem von

der Flüssigkeitssaugung ausgestattet. Die Bürste hat auf der

Oberseite zwei Zangen für ein Tuch; es kann mit oder ohne Tuch verwendet werden.

Das Tuch bietet ein großes Absorptionsvermögen und eine hervorragende Reinigungskraft und soll die Kraft des Wasserdampfes abschwächen, der bei der

Behandlung von sehr empfindlichen Oberflächen wie Holz - Laminat - Parkett - behandeltes Cotto ausströmt.

SAUGDÜSE



Dieses Zubehör muss direkt auf das flexible angewendet werden. Geeignet für die Reinigung mit Vakuum auf Glas oder anderen Oberflächen, die mit dem Fensterwischer nicht erreichbar sind.

DAMPFLANZE



Dieses Zubehör kann direkt auf den Schlauch aufgebracht werden. Geeignet für einen

starken Dampfstrahl am Düsenaustritt. Für ein perfektes Ergebnis kann es zusammen mit der Saugdüse verwendet werden,

so dass Sie die gereinigte Oberfläche mit Vakuum trocknen können. Achten Sie beim Reinigen von empfindlichen Oberflächen darauf, dass Sie beim Starten der Dampfabgabe einen Mindestabstand von 20-40cm beibehalten und diesen dann je nach dem gewünschten Ergebnis und der behandelten Oberfläche verkürzen.

GEBOGENE SAUGDÜSE



Dieses Zubehör muss an den flexiblen Schlauch angeschlossen werden. Es wird verwendet, um kleine oder schwer zu erreichende Oberflächen zu saugen.

TANK-SAUG ZUBEHÖR



Zubehör, das an den flexiblen Schlauch angeschlossen wird, um die Tanks zu saugen und zu reinigen.

BÜRSTEN



Diese Bürsten sind mit der DAMPFLANZE zu verwenden. Sie werden zur Entfernung von hartnäckigem Schmutz und zur tiefgehenden Reinigung verwendet, selbst in Ecken oder kleinen Räumen. Wählen Sie die Nylon- oder Messing-Variante gemäß der zu behandelnden Oberfläche.

MIKROFASERTUCH



Tuch zum Gebrauch mit der rechteckige Bürste zum Reinigen von empfindlichen Oberflächen wie Fußböden Holz, Möbel, etc. Es bietet eine große Aufnahmefähigkeit, reduziert die Kraft des zugeführten Dampfes und reduziert die Reibung der Bürste während der Behandlung.

WARTUNG (Endbenutzer)

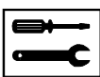

*Ziehen Sie vor dem Reinigen oder vor Arbeiten am Gerät immer der Stecker aus der Steckdose.
*Der Endbenutzer darf die Maschine nicht öffnen oder demontieren.

Für die Sicherheit des Bedieners und für eine stets perfekte Leistung empfehlen wir folgende Kontrollen und Wartung:

NACH JEDEM GEBRAUCH:

Für eine korrekte Reinigung ist es ratsam, die Maschine und ihr Zubehör mit einem sauberen, leicht mit Wasser angefeuchtetem Tuch zu reinigen. Verwenden Sie weder Alkohol noch andere Lösungsmittel, damit können Kunststoffteile und Komponenten beschädigt werden.

Zur Aufrechterhaltung der Effizienz und einfachen Kopplung des Zubehörs überprüfen Sie die O-Ring (*Dampfdichtungen*) und schmieren Sie sie eventuell mit etwas Silikonfett.

VAKUUMFUNKTION: Wenn Sie mit dem Vakuum fertig sind, ist es ratsam, etwas Wasser abzusaugen, um die

Leitungen und den Filter zu reinigen. Trocknen Sie den Schmutzwasserbehälter anschließend ab oder schließen Sie ihn nicht vollständig, damit er sich selbst trocknet.

REGELMÄSSIG:

Überprüfen Sie regelmäßig, dass das Netzkabel keine Anzeichen von Verschleiß oder Alterung aufweist. Wenn es beschädigt ist, ist es unbedingt erforderlich, dass es durch Fachpersonal ersetzt wird, bevor das Gerät wieder in Betrieb genommen werden kann.

KESSELREINIGUNG

Lassen Sie den Kessel einmal im Jahr in unseren autorisierten Zentren reinigen.

AUSSPÜLEN: Mindestens alle 50 Betriebsstunden oder 2 Monate empfohlen.

a) **ENTLEERUNG:** Die Maschine muss kalt sein, oder auf jeden Fall keinen Dampfdruck mehr haben, und der Netzstecker muss herausgezogen sein. Mit Hilfe eines Schraubenschlüssels CH 21 die Kappe (15) abschrauben, die sich unter dem Gerät befindet (siehe Bild). Schütteln Sie leicht die Maschine, um das Wasser und den vollständig gelösten Kalkstein heraus zu lassen.

Wenn der Kessel leer ist, reinigen und schließen Sie vorsichtig die Kappe und ziehen Sie sie mit dem Schraubenschlüssel fest.

b) **BEFÜLLEN:** Füllen Sie den Wassertank (7), schalten Sie das Gerät ein und lassen Sie es wieder starten; warten Sie, bis der Kessel wieder aufgeladen ist.

(**Vors:** Vors: Es kann sein, dass während des ersten Ladezyklus die Leuchte "Kein Wasser mehr" aktiviert wird und Sie die Maschine ausschalten/neu starten müssen, um die Beladung zu vervollständigen)

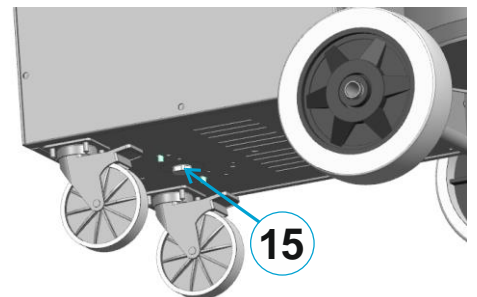
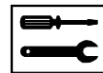

REINIGUNG DES BOILERS:

Die Kesselreinigung wird mindestens alle 200 Betriebsstunden oder 6 Monate empfohlen.

1- Saugen des Wassertanks (7): Kontrollieren Sie, ob der Wasserstand im Tank (7) mindestens auf halber Höhe ist, schütteln/bewegen Sie die Maschine, um das Wasser und eventuelle Ablagerungen zu schütteln.

Den Schlauch an den Anschlussblock (5) der Maschine anschließen und das Zubehör "Tank-Saug Zubehör" in den Griff einhängen, das Zubehörrohr in den Tank (7) einführen und das darin befindliche Wasser vollständig absaugen. (*Betrieb auch im Tank möglich (8).*)

2- Die Maschine muss kalt oder definitiv vom Dampfdruck abgelassen und der Stecker abgezogen sein.

Den Inhalt des Kessels ablassen und dabei genau dem folgen, was im vorherigen Punkt "ENTLEERUNG" beschrieben wurde.

Bereiten Sie 2 Liter Wasser und Essig vor, in Anteilen von ca. 60% Essig 40% Wasser.

Legen Sie die vorbereitete Flüssigkeit in den Nachfüllbehälter der Maschine (7).

3-Schalten Sie die Maschine ein und warten Sie, bis die Pumpe den Kessel gefüllt hat. (Es kann sein, dass während des ersten Ladezyklus das Licht "Ende des Wassers" aufleuchtet und Sie die Maschine herunterfahren/neu starten müssen, um die Ladung zu beenden). Bei voller Ladung startet das Gerät den Heizzyklus (**Heat**): warten Sie nicht auf die Heizung, sondern schalten Sie sofort den Hauptschalter aus, schalten Sie den Hauptschalter aus, ziehen Sie den Netzstecker und lassen Sie die Maschine 6-7 Stunden ruhen.

(Achtung: nicht innerhalb der Lösung über den angegebenen Zeitraum hinweg zulassen).

4- Bei kaltem Gerät und abgeschraubtem Stecker gut schütteln und dann die Kappe unter dem Kessel (15) öffnen, jetzt den gesamten in der Lösung gelösten Kalkstein gut leeren.

Reinigen und schließen Sie die Ablassschraube vorsichtig.

5- Füllen Sie den Tank (7) mit sauberem Wasser. Schalten Sie das Gerät ein und warten Sie, bis der Boiler wieder aufgeladen ist und befolgen Sie die Anweisungen unter " EINSATZ ". Warten Sie auf den Ladevorgang und die Heizung.

Jetzt riecht die Dampfzufuhr für etwa 10 Minuten nach Zitrone, die durch die durchgeführte Wäsche gegeben wird.



► * Nach den Reinigungsvorgängen des Kessels ist es ratsam zu prüfen, ob die Kappen unter dem Gerät lecken. In diesem Fall überprüfen Sie deren Verschluss mit einem Schraubenschlüssel oder ersetzen Sie die Dichtung, nachdem die Maschine abgekühlt ist.

PROBLEME UND LÖSUNGEN

FEHLER

Dampf leckt aus dem Zubehör

LÖSUNG

Dies liegt an Verschleiß oder Beschädigung von O-Ringen. Ersetzen Sie sie und achten Sie darauf, sie nicht zu beschädigen, und setzen Sie sie vorsichtig ein.

FEHLER

Dampf-Dichtkappe ist schwer in den Auslass der Maschine einzusetzen

LÖSUNG

Üben Sie beim Einsetzen keine Kraft aus und tragen Sie stattdessen etwas Silikonschmierstoff auf die O-Ringe und in das Verbindungsstück auf.

FEHLER

Der Kessel braucht mehr Zeit zum Aufheizen.

LÖSUNG

Den Kessel wie beschrieben reinigen. Ggfs. die Absorption mit der in der technischen Datenprüfung angegebenen Leistung durchführen.

FEHLER

Der Druck fällt bei Verwendung von Dampf schnell ab

LÖSUNG

Das ist aufgrund des Kalksteins, reinigen Sie den Kessel wie beschrieben.

FEHLER

Eingriff des Leistungsschalters während des Gebrauchs.

(Wahrscheinliche Dispersion vom Widerstand oder vom elektrischen Ventil auf Masse)

LÖSUNG (Qualifiziertes Personal)

Vergewissern Sie sich, dass das Netzkabel nicht sichtbar beschädigt ist.

Versuchen Sie, den Stecker in eine andere Steckdose einzustecken.

Vergewissern Sie sich, dass es keine Verschüttungen oder kein Austreten von Wasser aus der Maschine gibt. In diesem Fall muss sie in einem qualifizierten Zentrum überprüft werden.

FEHLER

Vakuum funktioniert nicht (Motor startet nicht).

(wahrscheinlicher Eingriff mit Unterbrechung der Sicherung zum Schutz der Steckdose, für übermäßige Absorption oder Ausfall des Motors)

LÖSUNG (qualifiziertes Personal)

Nach dem Überprüfen der Stromunterbrechung in der Vakuumanströmung bei aktivierter Vakuumregelung den Netzstecker ziehen, die Maschine öffnen und die Sicherung (8A 250V zeitgesteuert) ersetzen. Bevor Sie es wieder anschließen, prüfen Sie, ob der Motor nicht kurzgeschlossen ist oder elektrische Probleme hat.

FEHLER

Dampf tritt aus dem Auslassventil im Boden der Maschine aus.

LÖSUNG (qualifiziertes Personal)

Überprüfen Sie den korrekten Arbeitsdruck des Kessels, überprüfen Sie die Funktion der Füllstandsonde und ersetzen Sie das Sicherheitsventil durch ein originales Ersatzteil mit identischen Eigenschaften.

FEHLERMELDUNGEN IM DISPLAY

Fehler: Wasser im Kessel	H 2 o	Füllstand im Kessel über 60 Sekunden
Fehler: serielle Kommunikation	- n l n	keine Kommunikation zwischen dem Display - Grundplatte
Fehler: Heizung	E r C	der Druck wird in 15 Minuten nicht erreicht
Fehler: Kesselladung	E H 2 o	Steuerzeit der ersten Ladung, über 100 Sekunden

STILLEGUNG:

ENTSORGUNG UND RECYCLING

Entsorgen Sie die Komponenten des Gerätes auf umweltfreundliche Weise. Für weitere Informationen über die ordnungsgemäße Entsorgung der Haushaltsgeräte können Inhaber den zuständigen öffentlichen Dienst oder Wiederverkäufer kontaktieren.



Das Symbol des durchgestrichenen Abfalleimers auf dem Gerät oder seiner Verpackung weist darauf hin, dass das Produkt am Ende seiner Lebensdauer getrennt von anderen Abfällen entsorgt werden muss. Das Gerät entspricht der europäischen Richtlinie 2011/65/EU. Im Sinne der europäischen Richtlinie 2012/19/EU im Bereich Elektro- und Elektronikgeräte darf das Gerät nicht

mit dem normalen Hausmüll entsorgt werden, sondern muss einer Stelle für Sondermüll übergeben werden. Der Benutzer muss das Gerät zu einem geeigneten Zentrum für elektronische und elektrotechnische Waren bringen oder es dem Verkäufer beim Kauf eines neuen gleichwertigen Gerätes auf einer Eins-zu-eins-Basis zurückgeben. Eine entsprechende Recycling-, Behandlungs- und umweltverträgliche Entsorgung des Gerätes hilft, mögliche negative Auswirkungen auf die Umwelt und die Gesundheit zu vermeiden und erleichtert das Recycling der Materialien, aus denen das Gerät besteht. Die missbräuchliche Entsorgung des Produkts durch den Benutzer führt zu Sanktionen gemäß dem geltenden Recht. Für weitere Informationen über die Recycling-Methoden, wenden Sie sich bitte an die zuständigen örtlichen Behörden.

DICHIARAZIONE DI CONFORMITA' "CE"

Dichiariamo sotto la nostra esclusiva responsabilità che il prodotto al quale questa dichiarazione si riferisce è conforme alle seguenti Direttive Comunitarie:

"CE" CONFORMITY DECLARATION

We declare on our own responsibility that the product to which this declaration refers is in accordance with the following European Community Directives :

„CE“ KONFORMITÄTSERKLÄRUNG

Auf unserer Alleinverantwortung erklären wir, daß das Produkt, auf das sich diese Erklärung bezieht entspricht den folgenden Richtlinien der Europäischen Gemeinschaft:

DECLARACIÓN "CE" DE CONFORMIDAD

Bajo nuestra exclusiva responsabilidad, declaramos que el producto, al que esta declaración se refiere, es conforme con las siguientes directivas comunitarias:

DECLARAÇÃO "CE" DE CONFORMIDADE

Declaramos sob a nossa exclusiva responsabilidade que o produto ao qual esta declaração se refere está em conformidade com as seguintes directivas comunitárias:

DECLARATION DE CONFORMITE "CE"

Nous déclarons sous notre exclusive responsabilité que le produit auquel cette déclaration se réfère est conforme aux directives européennes suivantes communautaire

2006/42/CE – 2014/30/UE - 2011/65/UE - 2014/68/UE (PED)



Mod. SG-48

S 8010 M

MANUAL DE INSTRUCCIONES

Advertencia: para utilizar el dispositivo, debe haber leído y comprendido el contenido de este manual.

PREFACIO



Este manual es parte integrante del aparato y contiene todas las informaciones necesarias para el funcionamiento y mantenimiento del mismo. El usuario deberá leer atentamente las instrucciones antes de la puesta en marcha del aparato.

INSTRUCCIONES ORIGINAL

El texto se ha revisado cuidadosamente, sin embargo, algún error de imprenta deben ser comunicados al fabricante. Asimismo, se reserva, con el fin de mejorar el producto, el derecho de hacer cambios para actualizar esta publicación sin previo aviso. Es también prohibida cualquier reproducción, incluso parcial, de este manual sin el permiso del fabricante.

USO PREVISTO

Generador de vapor para la limpieza profesional:

Este aparato debe ser utilizado en el interior. Las funciones que ofrece esta unidad sólo son la limpieza de suelos y superficies lavables compatibles con vapor, incluidos los textiles. (no tiene que ser utilizado en partes electrificadas). Cualquier otro uso que no sea como se ha descrito, se considera incorrecto y peligroso.

IDENTIFICACIÓN Y CARACTERÍSTICAS TÉCNICAS

Modelo: SG-48 S8010 M	3-05IPC	3-05IUK	3-05IBR
Alimentación eléctrica (V-Hz)	230V/50Hz	240V/50Hz	220V/60Hz
Potencia máxima	3,5 kW	3 kW	3,2 kW
Potencia de la caldera	3,4 kW	2,9kW	3,1 kW
Corriente max (Amper)	15,2A	13A	14,5A
Presión vapor	800kPa (8 bar)		
Producción de vapor	80÷95 g/min.		
Capacidad de la caldera	3,2l		
Tiempo de calentamiento	6 min.		
Presión permisible	1000kPa (10bar)		
Temperatura max de vapor	185°C		
Material de la caldera	inox Aisi 304		
Peso	32kg		
Dimensiones LxPxH	745x480x1040		
Valores conductividad agua tolerados	80÷1500uS/cm (4÷75 °f)		
Tanque de agua	5l		
Tanque de detergente	5l		
Tanque de recuperación	13l		
Motor aspiración de by-pass 2 etapa	max. 175 m³/h		
Producto de clase	I		
Presión de sonido	76 dB(A)		
Toma para aspiración	Max 1400W (con fuse interno 8A T)		

(VER ETIQUETA EN EL EQUIPO)

SISTEMAS DE SEGURIDAD PRESENTE EN EL PRODUCTO:

Dos termostatos: termostato de cerámica a rearme automático (justo debajo de la caldera), un termostato de bombilla insertado en el tubo entre las resistencias, comienza a trabajar en el caso de una temperatura excesiva o anomalía.

Enchufe de seguridad, permite la descarga del vapor en exceso en el caso de condición anormal de la presión en la máquina. Si comienza a funcionar, apague la máquina y llévela a un centro de mantenimiento para un chequeo.

Baja tensión en el mango (voltaje de seguridad utilizado para la conexión al interior de la manguera).

SÍMBOLOS USADOS

	PELIGRO GENERAL: Este símbolo cuando se usa, indica la necesidad de prestar mucha atención a las funciones o notas que se describen
	MANTENIMIENTO: operaciones e instrucciones de mantenimiento
	VAPOR: atención chorros de vapor caliente
	SUPERFICIE CALIENTE: atención quemar
	GESTIÓN DE RESIDUOS: las reglas que deben seguirse al final de su vida útil
	NO DIRIGIR EL CHORRO contra personas, animales y partes de tensión incluyendo la propia máquina

NORMAS DE PREVENCIÓN DE ACCIDENTES

- La conexión eléctrica debe ser realizada por un electricista calificado y debe ser conforme a la norma IEC 60364-1. Se recomienda que el suministro eléctrico a esta máquina debe incluir un dispositivo de corriente residual que interrumpe la fuente de alimentación si la corriente de fuga a tierra excede 30 mA durante 30 segundos, o un dispositivo que comprueba el circuito de conexión a tierra
- ADVERTENCIA los niños o las personas no cualificadas no deben usar las máquinas.
- Este equipo puede ser utilizado por personas con reducidas capacidades físicas, sensoriales o mentales o falta de experiencia y conocimiento, siempre bajo la supervisión o después que las mismas han recibido instrucciones para el uso seguro del aparato y de la comprensión de los peligros inherente.
- Los niños no deben jugar con el aparato.
- El aparato debe estar desconectado de la fuente de alimentación después de su uso y antes de realizar el mantenimiento de la unidad realizada por el usuario.
- La limpieza y mantenimiento a realizar por el usuario no debe ser hecha por los niños sin supervisión.
- El líquido o el vapor no deben dirigirse hacia los dispositivos que contienen componentes eléctricos, tales como el interior de hornos.
- No utilice en piscinas cuando contienen agua.
- El aparato no debe ser dejado sin atención cuando está conectado a la red eléctrica.
- No se debe usar el aparato, si se ha caído, si hay signos visibles de daños o si hay pérdidas.
- Mantener el equipo fuera del alcance de los niños cuando se usa o se está enfriando.

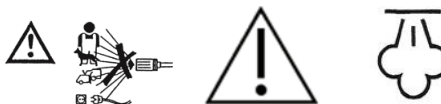

-Si el cable de alimentación está dañado, debe ser reemplazado por el fabricante, por su servicio técnico o por una persona con cualificación similar, para evitar un peligro.

- No utilice la máquina si el cable de alimentación o las partes importantes de la máquina están dañados, por ejemplo, los dispositivos de seguridad, los tubos bajo presión, el gatillo de la pistola.

- Si utiliza un cable de extensión, el enchufe y el zócalo deben ser estancas.

- Los cables de extensión inadecuados pueden ser peligrosos.

- No pulverizar o lavar con chorro el equipo.

- Los chorros pueden ser peligrosos si se utilizan incorrectamente. El chorro no debe estar dirigida a personas, equipos eléctricos o la máquina misma.

- ADVERTENCIA Riesgo de explosión. No rocíe líquidos inflamables.

- ADVERTENCIA Las mangueras, los accesorios y las guarniciones son importantes para la seguridad de la máquina, utilice sólo mangueras, accesorios y guarniciones recomendados por el fabricante.

- ADVERTENCIA Para garantizar la seguridad de la máquina, utilice sólo recambios originales suministrados por el fabricante o autorizados por él.

- ADVERTENCIA la máquina debe estar desconectado de la fuente de alimentación desconectando la clavija de la toma durante la limpieza, mantenimiento y una sustitución de piezas o cuando se convierte la máquina a otra función.

- El aparato debe colocarse siempre apoyados en el suelo durante el uso normal, a fin de evitar la caída.

- ADVERTENCIA la caldera de la máquina está diseñado para ser utilizado con agua como se describe en las instrucciones, el uso de otros agentes de limpieza u otros productos químicos puede poner en peligro la seguridad de la máquina.

- El generador de vapor no debe utilizarse en presencia de atmósfera corrosiva o explosiva (gases, vapores o nieblas inflamables y/o polvos).

- No sumergir el aparato en agua para limpiarlo.



PRECAUCIONES DE USO

Durante el uso, al menos las siguientes instrucciones deben seguirse:

- Es aconsejable usar guantes como dispositivos de protección para evitar quemaduras durante el uso.
- Tenga cuidado de no tocar las boquillas, se calentan mucho con el uso de vapor.
- Prestar atención al contacto con las superficies externas de la máquina durante su uso, ya que pueden recalentarse.
- La máquina de vapor está equipado con un tapón de seguridad, su propósito es ajustar la presión en el tanque si es demasiado alta.
- En caso de fuga de espuma o líquido de la parte inferior, apague inmediatamente!
- El aparato debe estar desconectado de la red eléctrica antes de realizar cualquier mantenimiento.
- No utilice nunca el aparato sin zapatos.
- No utilice el dispositivo o toque el enchufe con las manos mojadas.
- No utilice la máquina si hay personas en su área de distribución, a menos que usted está usando la ropa de protección.
- No dirigir el chorro hacia sí mismo o de otras personas para limpiar la ropa o el calzado.
- No se puede abrir el orificio de llenado durante el uso.
- No pulverizar o lavar con chorro el equipo.
- No utilice el aparato en el exterior en caso de lluvia, ni lo exponga a altas temperaturas bajo el sol.
- No cubra la máquina con láminas o si durante el uso, o hasta que la misma sigue estando caliente, ya que debe ser ventilada y poderse enfriar.
- Antes de llevar a cabo cualquier tarea de mantenimiento, espere a que la máquina se enfríe.
- El cable de alimentación siempre debe desenrollarse por completo antes de utilizar la máquina.
- ADVERTENCIA: desconecte la máquina de la fuente de alimentación desenchufandola cuando deje la máquina desatendida.

► No remolque con la manguera de vapor o espinal pueden resultar dañados!

► Un extensión de un cable no adecuada también puede ser peligroso.

PANEL DE CONTROL

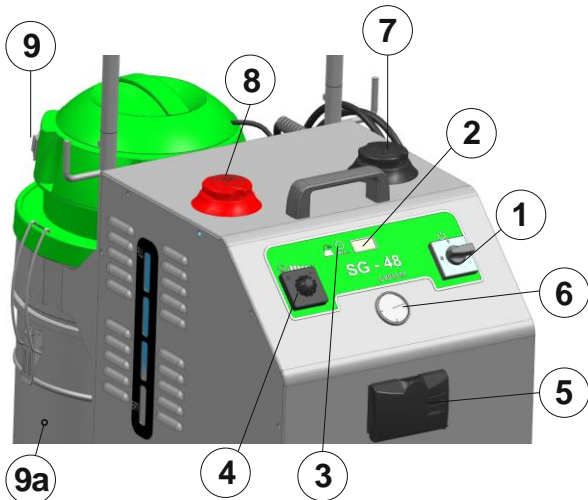

- 1 Interruptor general
- 2 Display
- 3 Interruptor de detergente
- 4 Regulación del flujo de vapor
- 5 Toma monobloque
- 6 Manómetro
- 7 Tapa del tanque de agua
- 8 Tapa del tanque de detergente
- 9 Interruptor de aspiración
- 9a Tanque de recuperación



PREPARACIÓN Y EMPEZAR A USAR

Abrir del tapón (7) y llenar el tanque con agua de grifo.
 -Nota: Si el agua disponible demuestra "muy duro" (>20°F), se recomienda para que se mezcle con aproximadamente 50% de agua desmineralizada o destilada. (Esto para evitar que cantidades excesivas de formaciones calcáreas)

ADVERTENCIA: Por no introducir aditivos, detergentes o esencias en la caldera (7). Esto causa graves daños a la caldera y los circuitos.

- Llene el tanque de detergente (8) con un detergente sin espuma.

- Enganche el tanque de recuperación (9a)

-Conectar el enchufe a una toma de corriente en una interconexión eléctrica conformada a las normas del país, equipada con un interruptor y un terminal de tierra eficiente.

EMPERAZAR A USAR:

Pulse el interruptor general (1). La bomba cargará la caldera antes de comenzar a calentar.

El display (2) se encenderá e indicará por un par de segundos el índice de revisión de la placa, los litros de agua consumida y procederá con el estado de temperatura-presión (**HEAT**) de la máquina, cuando la máquina esté lista, se mostrará "176C". (Normalmente la máquina toma alrededor de 6 minutos para llegar al estado de listo). Seleccione el accesorio adecuado para el tipo de uso solicitado y conectarlo a la

empuñadura multifuncional (14) por medio de los tubos de extensión, a continuación, insertar el conector de la manguera en la toma monobloque (5), presione hasta escuchar un clic.

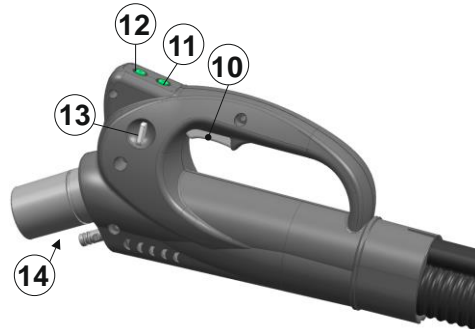

- 10 Palanca de entrega de vapor
- 11 Interruptor de aspiración
- 12 Interruptor de detergente
- 13 Botón de bloqueo (10)
- 14 Injerto de tubos y accesorios

Quando la máquina estará lista, para producir vapor de agua a través del mango de la manguera, pulse el botón de palanca (10). Ahora operan el cepillo o accesorio en las superficies a limpiar.

Advertencia: Se recomienda realizar la primera liberación de vapor después del calentamiento en un recipiente durante aproximadamente un minuto, esto es para recoger cualquier agua condensada generada en los conductos inicialmente fríos.

Advertencia: Si está trabajando en superficies o cosas delicadas, mantener una distancia adecuada de al menos 20-40cm con el chorro de vapor.

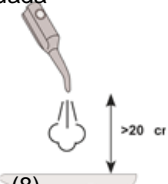

USO DETERGENTE:

Si necesita usar detergente y llenar el tanque (8), encienda la función presionando el botón (3) en el panel frontal (**CHEM**), manténgalo presionado para regular el nivel de expulsión viéndolo cambiar en la pantalla, para guardar el valor, suelte y presione nuevamente para confirmar. Ahora presione el botón (12) en el mango para comenzar a liberar detergente en la superficie que se va a limpiar. Para detenerlo, presione nuevamente el botón (3) (C.Off).

ASPIRACIÓN:

Antes de aspirar, retire el tanque de recuperación (9a) y verifique que el filtro esté en su lugar. Controle si el interruptor (9) se encendió. Ahora presione el botón (11) y puede aspirar la suciedad y el líquido (en el display aparecerá "**MAH**" para indicar la activación de la máxima succión). Cuando el tanque de recuperación (9a) está lleno de agua sucia, el ruido de vacío cambia y luego se detiene; pare la máquina inmediatamente y vacíe el tanque de recuperación. Cuando se realizan operaciones de aspiración, se

aconseja limpiar el filtro y secar la cubeta o dejarla abierta para que se seque.

REGULACIÓN DE LA SALIDA DE VAPOR:

A través del botón de regulación (4) colocado frontalmente en la máquina, puede ajustar gradualmente la liberación del vapor.

FIN DEL AGUA: El indicador visual y acústico del display (2) indica cuando no hay más agua dentro del tanque, mostrando "-H2O", esta es la razón por la máquina se parará la liberación de vapor.

NUEVA CARGA DEL AGUA

Proceder de la siguiente manera:

Abrir el tapón (7) y llenar el tanque de agua (verifique el nivel de agua en la etiqueta lateral).

Cerrar el tapón.

Puede oír que la bomba empieza a funcionar, espere unos segundos y vuelva a iniciar la operación de limpieza con vapor.

ACCESORIOS Y USO:

EMPUÑADURA CON TUBO FLEXIBLE



Para conectar los accesorios, liberar vapor y detergente y aspirar superficies, es necesario usar la manguera flexible.

El sistema es estudiado para asegurar la máxima aplicabilidad.

TUBOS DE EXTENSIÓN



Los tubos de extensión deben conectarse a la manguera flexible. Los tubos de extensión se pueden usar dobles o singolo.

LIMPIA VIDRIOS



Este accesorio se puede aplicar directamente a la flexible. Ideal para limpiar vidrios, baldosas, ventanas y otras superficies lisas. Con el cepillo de goma inferior se puede limpiar y con la parte superior puede eliminar la película de agua. **ADVERTENCIA!** Al limpiar vidrio frío (en invierno), el vapor tiene que ser aplicado desde una distancia de al menos 50 cm.

BOQUILLA TRANSPARENTE VAPOR Y ASPIRACIÓN



La boquilla debe conectarse directamente a la manguera flexible o a los tubos de extensión. Se puede usar solo con vapor o con vapor, detergente y aspiración. Adecuado para superficies duras y blandas (como sofás, alfombras, etc.)

29

CEPILLO RECTANGULAR



Este accesorio debe estar conectado a las mangueras o tubos de extensión. Cepillo ideal para grandes superficies y suelos. Está equipado con un marco para alfombras y un marco para la aspiración de líquido.

El cepillo tiene en la parte superior dos pinzas para los paños, lo mismo se puede utilizar con o sin paños. El paño ofrece un gran poder de absorción y limpieza, y está diseñado para atenuar el poder del vapor emitido durante el tratamiento de superficies muy delicadas, como la madera - Cotto tratada - Laminado - parqué.

BOQUILLA DE ASPIRACIÓN



Este accesorio debe aplicarse directamente al flexible. Adecuado para limpiar con aspiradora sobre vidrio u otras superficies a las que no se puede acceder con la escobilla de goma de la ventana.

LANZA VAPOR



Este accesorio se puede aplicar directamente a la flexible. Adecuado para tener un potente chorro de vapor a la salida de la boquilla. Para obtener un resultado perfecto, puede usarse junto con la boquilla de aspiración, de modo que pueda secar la superficie limpia con vacío. Preste atención cuando limpie las superficies delicadas, inicie la liberación de vapor manteniendo una distancia mínima de 20-40 cm y luego acerque el producto dependiendo del resultado deseado y la superficie tratada.

BOQUILLA DE ASPIRACIÓN CURVADA



Este accesorio debe estar conectado a la manguera flexible. Se usa para aspirar superficies pequeñas o difíciles de alcanzar.

ACCESORIO PARA ASPIRACIÓN DE TANQUE

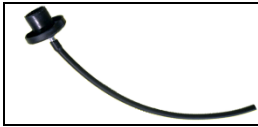

Accesorio para ser conectado a la manguera flexible para aspirar y limpiar los tanques.

CEPILLOS



Estos cepillos para ser utilizado se enganchan al accesorio LANZA VAPOR. Se utiliza para eliminar la suciedad persistente y limpiar profundamente, incluso en las esquinas o espacios pequeños. Elija el tipo nylon o latón de acuerdo con la superficie a tratar.

PAÑO DE MICROFIBRA



Paño para usar enganchado con el cepillo rectangular para limpiar superficies delicadas como suelos madera, muebles, etc. Ofrece un gran poder de absorción, reduce la potencia del vapor suministrado y reduce la fricción del cepillo durante el tratamiento.

MANUTENCIÓN (Usuario final)

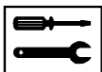

*Desconectar siempre de la red eléctrica antes de proceder a la limpieza o a las operaciones de mantenimiento de la máquina. *El usuario final no debe abrir o desmontar la máquina.

Para la seguridad del operador y para garantizar siempre un rendimiento perfecto, recomendamos las siguientes verificaciones y mantenimiento:

DESPUÉS DE CADA USO:

Para una higiene adecuada, se recomienda limpiar el equipo y los accesorios con un paño limpio humedecido con unas gotas de agua. No utilice alcohol u otros solventes, pueden dañar los plásticos y componentes. Para mantener un acoplamiento eficiente y fácil de los accesorios, compruebe el sello de junta tórica (juntas de sellado de vapor) y, posiblemente, moje con un poco de grasa de silicona.

FUNCIÓN DE ASPIRACIÓN: cuando termine de aspirar, es recomendable aspirar un poco de agua para limpiar las conducciones y el filtro. Posteriormente, seque el balde o no lo cierre completamente para que se seque solo.

PERIÓDICAMENTE:

Compruebe periódicamente el cable de alimentación para detectar cualquier signo de desgaste o envejecimiento. Si está dañado, es imperativo hacer que sea reemplazado por personal cualificado, antes de que el aparato sea utilizado de nuevo.

LIMPIEZA DE LA CALDERA

Anualmente limpiar la caldera en nuestros centros autorizados.

ENJUAGUE: Se recomienda per lo menos cada 50 horas de trabajo o 2 meses.

a) **DESCARGA:** •La maquina debe estar fria o seguramente descarga de la presión del vapor y el enchufe eléctrico desconectado. Con la ayuda de una llave inglesa CH 21 desatornille la tapa (15) colocada debajo de la máquina en correspondencia con la caldera (ver imagen). Agite ligeramente la máquina para dejar salir el agua y la caliza disuelta. Cuando la caldera está vacía, limpia y cerrar la tapa con cuidado apretando con la llave.

b) **RELLENO:** Llenar el tanque de agua (7), encender la máquina y empezar de nuevo esperando que la caldera se sea recargar de nuevo. (**att:** puede ser que durante el primer ciclo de carga, se enciende la luz del agua terminada y que necesite apagar/reiniciar la máquina para completar la carga)

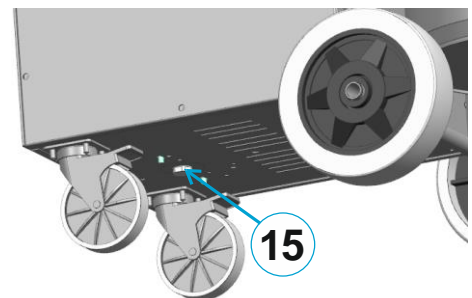
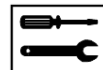

LIMPIEZA DE LA CALDERA:

La limpieza de la caldera se recomienda per lo menos cada 200 horas de trabajo o 6 meses.

1- Limpieza con succión del tanque (7): Verifique que el nivel de agua en el tanque de carga (7) esté al menos en la mitad, agitando/moviendo la máquina para agitar el agua y cualquier posible depósito.

Conecte la manguera a la toma (5) de la máquina y enganche el accesorio " ACCESORIO PARA ASPIRACIÓN DE TANQUE" en el mango, inserte el tubo accesorio en el tanque (7) y succione completamente el agua que contiene. (La operación también es posible en el tanque (8).)

2- La máquina debe estar fría y sin duda descargada de la presión del vapor, con el enchufe desconectado. Escape el contenido de la caldera, siguiendo cuidadosamente lo descrito en el punto anterior "DESCARGA DE LA CALDERA".

Prepare dos litros de agua y vinagre de vino en proporciones de aproximadamente 60% de vinagre y 40% de agua.

Inserte el líquido preparado en el tanque de recarga previamente vacío de la máquina (7).

3- Encienda la máquina y espere a que la bomba termine de llenar la caldera. (ATT: es posible que durante el primer ciclo de carga, el indicador de agua se encienda y la máquina se apague / encienda de nuevo para completar la carga). Cuando la bomba

haya terminado de cargar la caldera y la máquina comience el ciclo de calentamiento (Heat), no espere a la calefacción, pero apague inmediatamente el interruptor principal, desenchúfelo y deje la máquina en reposo durante 6-7 horas.

(Att: no dejes la solución después de los tiempos indicados).

4- Con la máquina fría, y el enchufe desconectado, mueva / sacuda la máquina y luego abra el tapón de drenaje debajo de la caldera (15), ahora deje salir toda la caliza disuelta en solución.

Limpie bien y cierre el tapón de drenaje con cuidado.
5- Llene el tanque con agua (7), encienda la máquina y reiniciela, esperando que la caldera se recargue nuevamente y siga las instrucciones descritas en "EMPEZAR A USAR".

Espere a cargar y calentar.

Ahora, durante aproximadamente 10 minutos, el suministro de vapor tendrá un olor agrio debido al lavado realizado.



► *Después de las operaciones de limpieza de la caldera, antes de insertar el tapón de goma, es recomendable comprobar si el tapón de la caldera bajo la máquina pierde, si es adecuado cierre con una llave o sustituir la junta tras el enfriamiento de la máquina

PROBLEMAS Y SOLUCIONES

<p>ANOMALÍA El vapor se escapa de los accesorios</p> <p>SOLUCIÓN (Usuario final) Debido al desgaste o daños en la junta tórica. Reemplazarlos, teniendo cuidado de no dañar y colocarlos con cuidado. Lubricarlos con grasa (sin minerales).</p>
<p>ANOMALÍA El enchufe del tubo de vapor es difícil de insertar en el tomacorriente de la máquina.</p> <p>SOLUCIÓN (Usuario final) No fuerce para insertarla, pero poner un poco de grasa de silicona para lubricar las juntas tóricas y la junta de unión.</p>
<p>ANOMALÍA Caldera requiere mucho tiempo para calentarse.</p> <p>SOLUCIÓN (Usuario final) Limpiar la caldera como se ha explicado. En caso controlar la absorción de potencia nominal especificada en los datos técnicos.</p>
<p>ANOMALÍA Presión cae durante el uso de vapor</p> <p>SOLUCIÓN (Usuario final) Limpie la caldera como se describe. En el caso, haga que el personal calificado verifique la presión de trabajo correcta y la integridad de la resistencia.</p>

ANOMALIA
Intervento del disyuntor durante el uso.
(Dispersión probable de la resistencia o de la válvula eléctrica a tierra).

SOLUCIÓN (Personal calificado)
Verifique que el cable de alimentación no esté visiblemente dañado (de ser así, sustitúyalo). Intente conectar el enchufe en una toma de corriente diferente.
Verifique que no haya derrames ni fugas de agua de la máquina que se hayan depositado en las piezas eléctricas.

ANOMALÍA
La succión no funciona (el motor no arranca).
(intervención probable con interrupción del fusible para proteger el enchufe, por exceso de absorción o falla del motor)

SOLUCIÓN (Personal calificado)
Después de verificar la falta de energía en la entrada del aspirador con el control de succión activo, desconecte el enchufe de alimentación, abra la máquina y reemplace el fusible (8A 250V temporizado). Antes de volver a conectar la aspiradora, verifique que el motor no esté cortocircuitado o que tenga problemas eléctricos.

ANOMALIA
Steam sale de la válvula de escape en la parte inferior de la máquina.

SOLUCIÓN (Personal calificado)
Compruebe la presión de trabajo correcta de la caldera, compruebe el funcionamiento de la sonda de nivel y, en caso de que reemplace la válvula de seguridad con una pieza de repuesto original, de características idénticas

MENSAJES DE ERROR EN EL DISPLAY:

Anomalia: agua en la caldera	H 2 o	falta de nivel en la caldera durante x 60 segundos
Anomalia: comunicación serial	- n l n	no hay comunicación entre el display - placa
Anomalia: calefacción	E r C	la presión no se alcanza en 15 minutos
Anomalia: carga de la caldera	E H 2 o	tiempo de control de la primera carga, más de 100 segundos.

DESMANTELAMIENTO:

ELIMINACIÓN Y RECICLAJE

Los materiales que constituyen el aparato no deben ser dispersados en el ambiente. Para su eliminación dirigirse a los depósitos de desechos públicos o al proveedor.



El símbolo del contenedor de basura con una cruz que se encuentra en el aparato o en su embalaje indica que el producto, cuando no se utiliza más, se tiene que eliminar separadamente de los otros residuos. Este producto cumple con la Directiva de la UE 2011/65 / UE. De acuerdo con la Directiva de la UE 2012/19 / UE sobre residuos de aparatos eléctricos y electrónicos, no deseches el dispositivo

junto con la basura doméstica, sino entregarla a un punto de recogida adecuado.

El usuario tendrá que entregar el aparato a los centros especiales de recogida selectiva de residuos electrónicos y electrotécnicos, o devolverlo al revendedor cuando se compra un aparato nuevo de tipo equivalente, en relación de uno a uno. La adecuada recogida selectiva del aparato permite su reciclaje, tratamiento y eliminación compatible con el ambiente, contribuyendo a evitar posibles efectos negativos para el ambiente y para la salud, y favoreciendo el reciclaje de los materiales que componen el aparato. La eliminación abusiva del producto por parte del usuario implica la aplicación de las sanciones administrativas previstas por las leyes en vigor. Para obtener más información sobre los sistemas de recogida, póngase en contacto con las autoridades locales apropiadas.

DICHIARAZIONE DI CONFORMITA' "CE"

Dichiariamo sotto la nostra esclusiva responsabilità che il prodotto al quale questa dichiarazione si riferisce è conforme alle seguenti Direttive Comunitarie:

"CE" CONFORMITY DECLARATION

We declare on our own responsibility that the product to which this declaration refers is in accordance with the following European Community Directives :

"CE" KONFORMITÄTSERKLÄRUNG

Auf unserer Alleinverantwortung erklären wir, daß das Produkt, auf das sich diese Erklärung bezieht entspricht den folgenden Richtlinien der Europäischen Gemeinschaft:

DECLARACIÓN "CE" DE CONFORMIDAD

Bajo nuestra exclusiva responsabilidad, declaramos que el producto, al que esta declaración se refiere, es conforme con las siguientes directivas comunitarias:

DECLARAÇÃO "CE" DE CONFORMIDADE

Declaramos sob a nossa exclusiva responsabilidade que o produto ao qual esta declaração se refere está em conformidade com as seguintes directivas comunitárias:

DECLARATION DE CONFORMITE "CE"

Nous déclarons sous notre exclusive responsabilité que le produit auquel cette déclaration se réfère est conforme aux directives européennes suivantes communautaire

2006/42/CE – 2014/30/UE - 2011/65/UE - 2014/68/UE (PED)



Mod. SG-48

S 8010 M

MANUAL DE INSTRUÇÕES

Cuidado: Antes de utilizar o aparelho, recomendamos que leia e entenda o conteúdo deste manual.

INTRODUÇÃO



Este manual é parte integrante do aparelho e contém todas as informações necessárias para o seu funcionamento e manutenção. O utilizador deve ler atentamente as instruções antes de começar a utilizar o aparelho.

INSTRUÇÕES ORIGINAIS

O texto foi cuidadosamente verificado, contudo, quaisquer erros de impressão devem ser comunicados ao fabricante. Reservamo-nos o direito de efetuar modificações para atualizar esta publicação sem aviso prévio, no sentido de melhorar o produto. Além disso, é proibida qualquer reprodução, mesmo que parcial, deste folheto sem a autorização do fabricante.

UTILIZAÇÃO PREVISTA

Gerador de vapor para limpezas profissionais:

Este aparelho destina-se apenas a uso interno.

As funções oferecidas por este aparelho consistem exclusivamente em limpeza e aspiração de pavimentos e superfícies laváveis/limpáveis compatíveis com vapor, incluindo tecidos. (não deve ser utilizado em partes eletrificadas) Qualquer outra utilização para além da descrita será considerada não autorizada e perigosa.

IDENTIFICAÇÃO E DADOS TÉCNICOS

Modelo: SG-48 S8010 M	3-05IPC	3-05IUK	3-05IBR
Alimentação elétrica (V - Hz)	230V/50Hz	240V/50Hz	220V/60Hz
Potência máxima	3,5 kW	3 kW	3,2 kW
Potência da caldeira	3,4 kW	2,9kW	3,1 kW
Pressão do vapor	15,2A	13A	14,5A
Produção de vapor	800kPa (8 bar)		
Capacidade da caldeira	80÷95 g/min.		
Tempo de aquecimento	3,2l		
Pressão permitida	6 min.		
Pressão do vapor	1000kPa (10bar)		
Temperatura do vapor max	185°C		
Material da caldeira	inox Aisi 304		
Peso	32kg		
Dimensões CxLxA	745x480x1040		
Valores de condutividade da água	80÷1500uS/cm (4÷75 °f)		
Depósito da água fria	5l		
Depósito do detergente	5l		
Balde para a água suja	13l		
Motor de aspiração 2st. derivação	max. 175 m³/h		
Classe do aparelho	I		
Pressão sonora	76 dB(A)		
Entrada para aspiração	Max 1400W (con fuse interno 8A T)		

(VEJA ETIQUETA NA MÁQUINA)

DISPOSITIVOS DE SEGURANÇA NO PRODUTO:

Dois termostatos; um em cerâmica, colocado à frente da caldeira com "reiniciação manual", um com lâmpada capilar inserida no tubo entre as resistências. São ativados em caso de anomalia ou temperatura excessiva.

Válvula de segurança que permite a descarga de vapor em excesso em caso de condições anormais do aparelho sob pressão. Se houver saída de vapor enquanto a máquina está em funcionamento, desligue-a imediatamente e leve-a ao centro de assistência e apoio para verificar ou substituir a válvula.

Tensão muito baixa no cabo (tensão de segurança usada para ligação à mangueira).

SÍMBOLOS DISPONÍVEIS

	RISCO GERAL: Quando usado, este símbolo indica a necessidade de prestar muita atenção às funções ou notas descritas.
	MANUTENÇÃO: instruções de funcionamento e manutenção
	SAÍDA DE VAPOR: cuidado jatos de vapor quente
	SUPERFÍCIE QUENTE: risco de queimaduras
	GESTÃO DE RESÍDUOS: normas a seguir no fim da vida útil do produto
	NÃO DIRECIONE O JATO para pessoas, animais ou peças vivas incluindo a própria máquina

REGULAMENTO DE PREVENÇÃO DE ACIDENTES



- A ligação à corrente elétrica deve ser realizada por um electricista qualificado e em conformidade com a IEC 60364-1. Recomenda-se que a alimentação elétrica para esta máquina inclua um dispositivo com corrente diferencial para interromper a alimentação elétrica se a corrente de fuga à terra for superior a 30 mA for 30 ou um dispositivo que verifique o circuito de aterramento.
- As máquinas não devem ser utilizadas por crianças. As crianças devem ser supervisionadas para assegurar que não brincam com as máquinas.
- Não está prevista a utilização desta máquina por pessoas (incluindo crianças) com capacidades físicas, sensoriais ou mentais reduzidas, sem experiência ou os conhecimentos necessários.
- Nunca deixe as crianças brincar com o aparelho.
- O aparelho deve ser desligado da corrente elétrica após a utilização e antes de o utilizador efetuar a manutenção no aparelho.
- A limpeza e a manutenção devem ser realizadas pelo utilizador e não por crianças sem supervisão.
- Não deve ser dirigido líquido ou vapor para os aparelhos com componentes elétricos, tais como interiores de fornos.
- Não utilize em piscinas com água.
- Não abandone o aparelho quando este estiver ligado à corrente.
- Não utilize o aparelho se este tiver caído, se existirem indícios visíveis de danos ou fugas.
- Mantenha o aparelho fora do alcance de crianças durante a utilização ou quando estiver a arrefecer.

- Se o fio de alimentação elétrica estiver danificado deve ser substituído pelo fabricante, pela assistência técnica ou por uma pessoa igualmente qualificada, de forma a evitar qualquer risco.

- Não utilize a máquina se o fio elétrico ou peças importantes da máquina estiverem danificados, por exemplo, dispositivos de segurança, mangueiras de pressão, acionador.

- Se for usado um fio de extensão, a ficha e a tomada devem encaixar bem.

- Extensões inadequadas podem ser perigosas.

- Não pulverize nem limpe as unidades com jatos.

- Os jatos podem ser perigosos se utilizados indevidamente. O jato não deve ser orientado para pessoas, equipamento elétrico ou para a própria máquina.

- CUIDADO Risco de explosão. Não pulverize com líquidos inflamáveis.

- CUIDADO Mangueiras, acessórios e conexões são importantes para a segurança da máquina. Utilize apenas mangueiras, acessórios e conexões recomendados pelo fabricante.

- CUIDADO Para garantir a segurança da máquina, utilize apenas peças sobresselentes originais fornecidas ou aprovadas pelo fabricante.

- CUIDADO: A máquina deve ser desligada da corrente elétrica retirando a ficha da tomada elétrica durante a limpeza, manutenção e a substituição de peças ou a conversão da máquina para outra função.

- O aparelho deve estar sempre na posição horizontal em relação ao pavimento durante a sua utilização normal para evitar que caia.

- CUIDADO: A caldeira desta máquina está concebida para ser utilizada com água, conforme indicado nas instruções. A utilização de outros detergentes ou substâncias químicas pode comprometer a segurança da máquina.

- O gerador de vapor não deve ser utilizado em caso de atmosferas corrosivas ou potencialmente explosivas (gases, vapores ou névoas inflamáveis e/ou pó combustível).

CUIDADO Se sair vapor da válvula de segurança, proveniente da parte inferior da máquina, desligue-a imediatamente e leve-a ao centro de assistência e apoio para verificar ou substituir a válvula.

- Não imerja o aparelho em água quando o limpar.

► Não arraste o aparelho pela mangueira do vapor ou pelo fio, uma vez que o pode danificar!

► Um fio de extensão inadequado também pode ser perigoso.

AVISO DURANTE A UTILIZAÇÃO



Durante a utilização, deve respeitar sempre as seguintes informações:

- É recomendável usar luvas como equipamento de proteção para evitar queimaduras durante a utilização.
- Tenha cuidado para não tocar nos bocais, uma vez que ficam muito quentes quando se usa vapor.
- Tenha cuidado quando tocar nas superfícies externas do aparelho durante a utilização, podem estar muito quentes.
- A máquina de vapor está equipada com uma tampa de segurança. Ela destina-se a ajustar a pressão demasiado alta no depósito.
- No caso de vazar espuma ou líquido do fundo, desligue imediatamente!
- O aparelho deve ser desligado da corrente elétrica antes de realizar qualquer manutenção.
- Nunca utilize o aparelho sem sapatos.
- Não utilize o aparelho e não toque na ficha com as mãos molhadas.
- Não utilize a máquina se houver pessoas na sua área de funcionamento, a não ser que usem vestuário de proteção.
- Não direcione o jato para si ou outras pessoas para limpar roupas ou sapatos.
- Não abra o orifício de enchimento durante a utilização.
- Não pulverize nem limpe os aparelhos com jatos.
- Não utilize a máquina no exterior à chuva, nem a exponha a altas temperaturas ao sol.
- Não tape a máquina com um pano ou outro material durante a utilização ou enquanto estiver quente, uma vez que precisa de ventilação para arrefecer.
- Antes de qualquer operação de manutenção/limpeza, aguarde até que a unidade arrefeça.
- O fio elétrico deve estar sempre totalmente enrolado antes da utilização da máquina.
- CUIDADO: Desligue sempre o interruptor de alimentação ou desligue a máquina da fonte de alimentação retirando a ficha da tomada quando deixar a máquina sem supervisão.

PAINEL DE CONTROLO

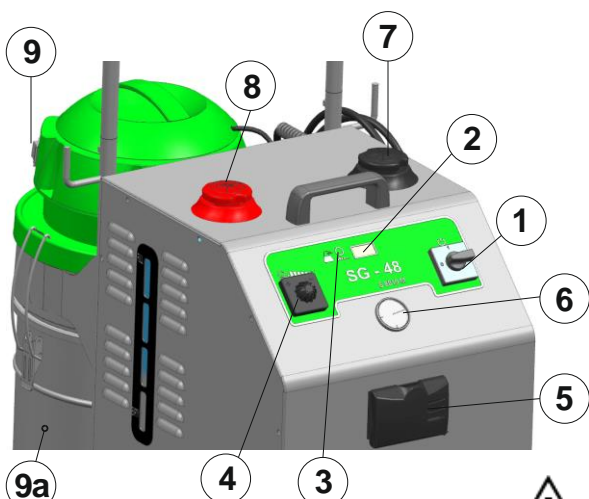

- 1 Interruptor principal
- 2 Visualização de estado
- 3 Botão do detergente
- 4 Manípulo de regulação do vapor
- 5 Mangueira flexível do conector de ficha
- 6 Manómetro
- 7 Tampa do enchedor de água
- 8 Tampa do enchedor de detergente
- 9 Interruptor de aspiração
- 9a Balde para a água suja



PREPARAÇÃO E ARRANQUE

Abra a tampa e encha o depósito (7) com água da torneira.

- Nota: Se a água disponível for "dura" (>20 °f), recomenda-se que a misture com cerca de 50% de água desmineralizada ou destilada. (Isto serve para evitar a formação excessiva de calcário e para que fique suficientemente condutiva)

CUIDADO: Não junte quaisquer aditivos anticálcario, detergentes ou essências perfumadas na caldeira (7). Esta operação danifica seriamente a caldeira e os circuitos.

- Insira um detergente sem espuma na tampa vermelha (8).

- Pendure o balde para a água suja (9A).

- Desenrole completamente o fio e ligue a ficha a uma tomada num quadro elétrico de interligação, em conformidade com as normas do país e equipado com um interruptor eficaz com ligação à terra e terminais.

ARRANQUE:

Ligue o interruptor principal (1). (a bomba carregará a caldeira antes de começar a aquecer)

O visor (2) acende e mostra durante uns segundos o índice de revisão do ficheiro, litros de água consumidos e depois o estado de pressão da temperatura da máquina (**HEAT**), quando a máquina estiver pronta, exhibe "**176C**". (normalmente demora cerca de 6 minutos para atingir o estado de pronta.)

Escolha o acessório adequado para o tipo de utilização pretendido e ligue-o ao cabo multifunções (14), usando os tubos de extensão, depois insira o conector da

mangueira na tomada frontal da máquina (5), empurre a ficha até ouvir um ruído de engate.

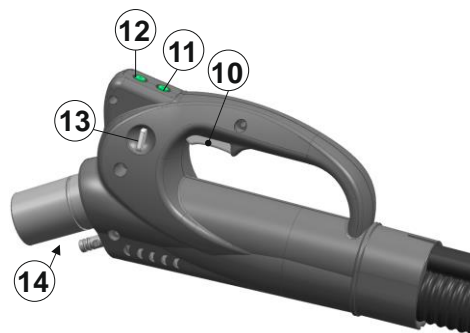

- 10 Alavanca do vapor
- 11 Chave de aspiração
- 12 Chave do detergente
- 13 Bloqueio da alavanca do vapor (10)
- 14 Ligação do tubo / acessório

Quando a máquina estiver pronta para expulsar o vapor através do cabo da mangueira, prima o botão da alavanca (10). De seguida, ative a escova ou o acessório nas superfícies a ser limpas.-

Cuidado: É recomendável ter um recipiente na primeira saída de vapor seja após o aquecimento durante um minuto, para recolher qualquer água de condensação gerada inicialmente nas condutas frias.

Cuidado: Se estiver a trabalhar em superfícies ou objetos delicados, mantenha uma distância adequada de, pelo menos, 20-40 cm em relação ao jato de vapor.

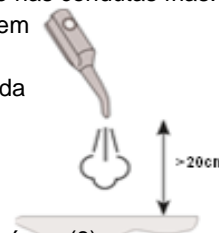

Utilizar COM DETERGENTE:

Verifique ou encha o depósito de água (8) se quiser utilizar o limpador, utilize a função com a chave em sentido descendente (3) no painel frontal da máquina (**CHEM**), depois ajuste o nível do doseador visível a partir do visor, para salvar o valor, solte e pressione novamente para confirmar. De seguida, o detergente é distribuído na superfície a ser limpa premindo o botão (12) no cabo. Para desativar a função detergente, prima o botão (3) (C. Off) novamente.

Utilizar COM VENTONINHA DE ASPIRAÇÃO:

*Antes de utilizar a ventoinha de aspiração, remova o balde 9a, verifique a existência do filtro de cartucho interno.

Verifique se o interruptor na cabeça da ventoinha de aspiração (9) está ligado. De seguida, o pó ou os líquidos são aspirados premindo o botão (11) no cabo (o visor indica "**MAH**" para mostrar a ativação da aspiração máxima). Quando o balde (9a) estiver cheio de água suja, o ruído de aspiração muda e a aspiração para. Pare a máquina imediatamente e esvazie o balde. Quando deixa de utilizar o aspirador, é recomendável limpar o filtro e secar o balde ou não fechá-lo completamente para que seque bem.

AJUSTAR a saída de vapor

A quantidade da saída de vapor necessária para o aparelho pode ser progressivamente ajustada através do manípulo de ajuste (4) na parte frontal da máquina.

SEM ÁGUA O ecrã acústico e visual (2) indica quando o depósito (7) está sem água, mostrando "-H2O" na máquina para saída de vapor.

FORNECIMENTO DE ÁGUA

Proceda da seguinte forma:

Abra a tampa (7) e encha o depósito com água (verifique o nível do rótulo lateral).

Feche a tampa.

Quando ouvir a bomba a funcionar, aguarde alguns segundos e depois recomeça a limpar.

ACESSÓRIOS E APLICAÇÃO:

FLEXÍVEL



Para ligar os acessórios e acionar a saída de vapor e detergente e aspirar as superfícies, necessita de ligar a mangueira à máquina. O produto está concebido para assegurar a conveniência máxima.

TUBOS DE EXTENSÃO



Os tubos de extensão são ligados ao cabo da mangueira e podem ser utilizados aos pares ou individualmente dependendo da distância pretendida.

LIMPADOR DE JANELAS



Este acessório pode ser aplicado diretamente à mangueira flexível. Ideal para limpar vidro, ladrilhos, janelas e outras superfícies planas. A escova inferior de borracha pode ser utilizada para limpar e a aspiração pode ser utilizada para secar a superfície a ser tratada. **AVISO!** Quando limpar vidro frio (no inverno), aplique o vapor a uma distância de, pelo menos, 30 cm.

BOCAL DE ASPIRAÇÃO TRANSPARENTE



carpetes, etc.

O respiro deve ser utilizado ligado à mangueira flexível ou aos tubos de extensão para limpar de forma mais profunda com o vapor, ou vapor e detergente, e aspirar, por exemplo, superfícies duras ou macias, tais como braços de cadeiras, sofás,

ESCOVA RETANGULAR



Este acessório deve ser ligado à mangueira flexível ou aos tubos de extensão. Escova ideal para superfícies grandes e pavimentos. Equipada com acessório para carpetes e faixa para limpar e aspirar líquidos. A escova possui duas pinças de tecido na parte superior, também pode ser utilizada com ou sem as pinças de tecido. O tecido oferece maior absorção e poder de limpeza e foi concebido para reduzir a potência de saída do vapor durante o tratamento de superfícies muito delicadas, tais como Madeira - Laminados - Parquet - Azulejos Terracotta

Tratados.

BOCAL



limpador de vidros.

Este acessório tem de ser ligado à mangueira flexível. Para limpar com aspiração, vidro ou vidro de pequenas dimensões e, em geral, todos aqueles sítios que não são acessíveis com o

ACESSÓRIO PARA LANÇAR VAPOR



Este acessório pode ser aplicado diretamente à mangueira flexível. Adequado para um jato poderoso de vapor veiculado para a saída do bocal. Para otimizar o resultado, pode ser utilizado juntamente com o bocal estilo inglês para que a parte limpa também possa ser seca com aspiração. Tenha cuidado quando limpar superfícies delicadas, comece a dosear a uma distância de, pelo menos, 20-40 cm, e depois mais perto de acordo com o resultado desejado e a superfície tratada.

BOCAL DE ASPIRAÇÃO CURVO

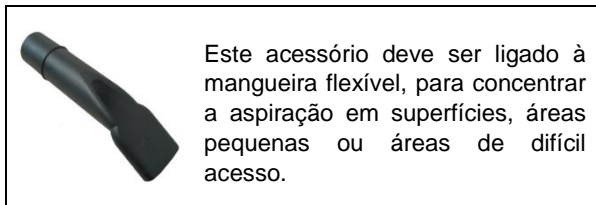

ACESSÓRIO DE ASPIRAÇÃO DOS DEPÓSITOS

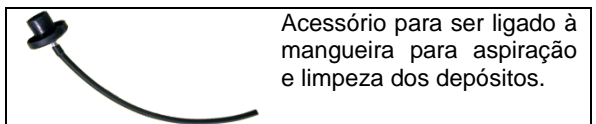

ESCOVAS PEQUENAS

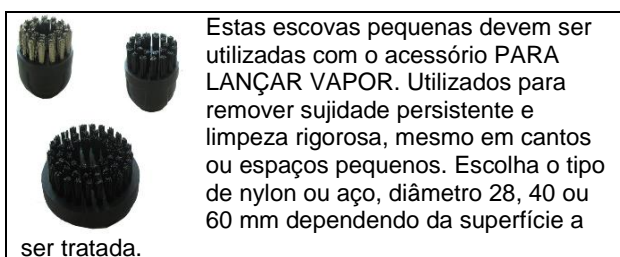

TECIDO DE MICROFIBRA

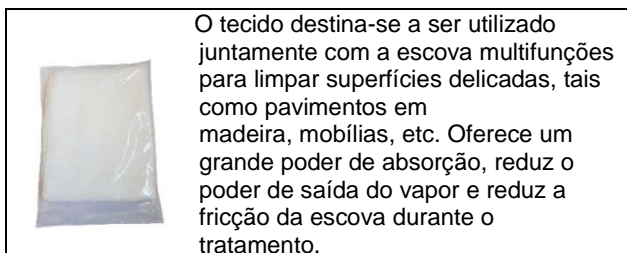

MANUTENÇÃO (Utilizador)

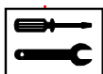

*Retire sempre a ficha da tomada antes de limpar ou trabalhar na máquina. *O utilizador NUNCA deve abrir ou desmontar o aparelho.

Para segurança do operador e para assegurar sempre o desempenho perfeito, recomendam-se as seguintes verificações e manutenção:

APÓS CADA UTILIZAÇÃO:

Para uma higiene adequada, recomendamos limpar a máquina e os acessórios com um pano limpo, humedecido apenas com algumas gotas de água. Não utilize álcool ou outros solventes, uma vez que podem danificar os plásticos e componentes.

Para manter a eficiência dos acessórios, verifique a junta circular de vedação (*vedantes de vapor*) e humedeça-os com um pouco de massa de silicone.

VENTOINHA DE ASPIRAÇÃO: Quando deixa de utilizar a ventoinha de aspiração, é recomendável aspirar com água limpa para lavar os tubos, limpar o

filtro e secar o balde. Senão, pode deixá-lo ligeiramente aberto para secar bem.

PERIODICAMENTE:

Verifique periodicamente o fio de alimentação para ver se está desgastado ou velho. Se estiver danificado, deve ser substituído por um técnico qualificado antes de reutilizar o aparelho.

LIMPEZA DA CALDEIRA (Utilizador)

Mande verificar e limpar a caldeira anualmente no seu centro autorizado.

LAVAR: É aconselhável, pelo menos, a cada 50 horas de trabalho ou 2 meses.

A) **DESCARGA DA CALDEIRA:** A máquina deve estar fria e ser drenada da pressão do vapor com a ficha de alimentação desligada. Desaparafuse e remova o tampão de drenagem (15) colocado por baixo da máquina, perto da caldeira com uma chave CH 21 (ver imagem). Depois de remover o tampão, abane ligeiramente a máquina para remover completamente a água e o calcário dissolvido.

Quando a caldeira estiver vazia, limpe o interior e a tampa, feche com firmeza apertando a tampa por baixo da caldeira com a chave adequada.

b) **ENCHER** Encha o depósito de água (7), ligue a máquina reiniciando-a, aguarde que a caldeira esteja novamente cheia.

(**cuidado:** é possível que, durante o primeiro ciclo de carga, o indicador luminoso “sem água” acenda e precise de desligar a máquina, ligando-a novamente para completar a carga).

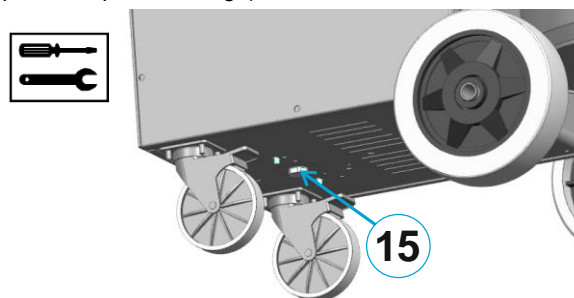

LIMPEZA DA CALDEIRA: É aconselhável limpar a caldeira, pelo menos, a cada 200 horas de trabalho ou 6 meses.

1 - Limpar com aspiração do depósito de plástico (7) Verifique se o nível da água no depósito de plástico (7) está, pelo menos, a meio, abane ligeiramente a máquina para agitar a água e quaisquer depósitos que possa conter.

Ligue a mangueira à tomada da máquina (5) e fixe o acessório “ASPIRAÇÃO DO DEPÓSITO” no cabo, insira o tubo do acessório no depósito (7) e aspire completamente a água.

2 - A máquina deve estar fria e sem pressão de vapor, com a ficha elétrica desligada Drene o conteúdo da caldeira, seguindo cuidadosamente as instruções indicadas no ponto anterior “DESCARGA DA CALDEIRA”.

Prepare dois litros de água e vinagre de vinho com uma proporção de 60% de vinagre e 40% de água.

Insira o líquido preparado no depósito de enchimento da máquina previamente esvaziado (7).

3 - Ligue a máquina e aguarde que a bomba complete o enchimento da caldeira. (**cuidado:** é possível que, durante o primeiro ciclo de carga, o

indicador luminoso “sem água” acenda e precise de desligar a máquina, ligando-a novamente para completar a carga). Quando a bomba tiver terminado de carregar a caldeira, a máquina inicia o ciclo de aquecimento (Calor), não espere que aqueça, desligue imediatamente o interruptor principal, retirando a ficha da tomada e deixando a máquina inativa durante 6-7 horas.

(Cuidado: não deixe a solução por mais tempo do que o indicado).

4 - Quando a máquina tiver arrefecido e a ficha estiver desligada, mova/abane a máquina e depois abra o tampão de drenagem por baixo da caldeira (15), deixe sair todo o calcário dissolvido na solução. Limpe bem e feche o tampão de drenagem cuidadosamente.

5 - Encha o depósito com água (7), ligue a máquina reiniciando-a, aguardando que a caldeira seja reabastecida, seguindo as instruções descritas em “ARRANQUE”.

Aguarde pela carga e pelo aquecimento.

Durante aproximadamente 10 minutos a saída de vapor terá um cheiro a ácido devido à lavagem.



► *Depois de limpar a caldeira, convém verificar se a tampa da caldeira por baixo da máquina está a verter. Em caso de fuga, verifique o fecho com uma chave adequada ou (quando a máquina estiver vazia e fria) substitua a junta por uma peça sobresselente original.

RESOLUÇÃO DE PROBLEMAS

ANOMALIA

O vapor é libertado a partir das conexões dos acessórios.

SOLUÇÃO (Utilizador)

Provoca desgaste ou danos nas juntas circulares de vedação. Substitua-as com cuidado para não as danificar e coloque-as com cuidado. Lubrifique-as com lubrificante (não mineral).

ANOMALIA

É difícil inserir a ficha da mangueira na tomada da máquina.

SOLUÇÃO (Utilizador)

Verifique a integridade da ligação e coloque um pouco de lubrificante de silicone nas juntas circulares de vedação e no ponto de ligação.

ANOMALIA

A caldeira necessita de muito mais tempo para aquecer.

SOLUÇÃO (Utilizador)

Faça manutenção (limpeza da caldeira). Se for necessário, mande verificar a absorção relativamente à potência nominal indicada nos dados técnicos.

ANOMALIA

A pressão diminui rapidamente quando se usa vapor

SOLUÇÃO (Utilizador)

Faça manutenção (limpeza da caldeira). Se necessário, verifique a pressão de trabalho correta e a integridade dos elementos de aquecimento

ANOMALIA

O sistema salva-vidas é ativado durante a utilização. (provavelmente dispersão da resistência, válvula solenoide ou sistema elétrico de ligação à terra).

SOLUÇÃO (pessoal qualificado)

Verifique se o cabo de alimentação não está visivelmente danificado. Se for o caso, deve ser substituído.

Tente ligar a ficha a outra tomada.

Verifique se não existem fugas de água ou vapor que possam ficar depositadas nas partes elétricas da máquina e no sistema de pressão.

ANOMALIA

A ventoinha de aspiração não funciona (o motor não arranca).

(possível interrupção do fusível para proteger a tomada, devido a absorção excessiva ou falha do motor de aspiração=.

SOLUÇÃO (pessoal qualificado)

Depois de verificar a falta de potência na tomada da ventoinha de aspiração quando o controlo de aspiração é ativado, remova a ficha de alimentação, abra a máquina e substitua o fusível (8A 250V programado). Antes de ligar a ventoinha de aspiração novamente, verifique se o motor não está em curto-circuito ou se não tem problemas elétricos.

ANOMALIA

Existe fuga de vapor a partir da válvula de drenagem na parte inferior da máquina.

SOLUÇÃO (pessoal qualificado)

Verifique a pressão de trabalho correta da caldeira, o funcionamento correto da sonda de nível e, se necessário, substitua a válvula de segurança por uma peça sobresselente original com características idênticas:

VISUALIZAÇÃO DE MENSAGENS DE ERRO:

Erro de água na caldeira	O nível de H 2 o	desce na caldeira mais de x 60 segundos
Erro de série de comunicação	- n l n	sem comunicação entre o visor - tab. base
Erro de aquecimento	E r C	pressão não atingida em 15 minutos.
Erro ao carregar a caldeira	E H 2 o	verificação do primeiro tempo de carga, superior a 100 segundos.

COLOCAR FORA DE SERVIÇO:

ELIMINAÇÃO E RECICLAGEM

Não elimine os componentes do aparelho no ambiente. Para informações adicionais sobre a eliminação correta de aparelhos domésticos, os proprietários podem contactar o serviço público relevante ou os revendedores.



O símbolo do carrinho do lixo com uma cruz no equipamento ou na sua embalagem indica que o produto deve ser recolhido separadamente do outro lixo no fim da sua vida útil. Este produto está em conformidade com a Diretiva UE 2011/65/UE - 2014/68/UE (DPE) de acordo com a Diretiva 2012/19/UE relativa aos resíduos de equipamentos elétricos e eletrónicos, não elimine este aparelho no lixo doméstico, entregue-o preferencialmente num ponto de recolha oficial separado.

<p>DICHIARAZIONE DI CONFORMITA' "CE" Dichiariamo sotto la nostra esclusiva responsabilità che il prodotto al quale questa dichiarazione si riferisce è conforme alle seguenti Direttive Comunitarie:</p> <p>"CE" CONFORMITY DECLARATION We declare on our own responsibility that the product to which this declaration refers is in accordance with the following European Community Directives:</p> <p>"CE" KONFORMITÄTSEKTLÄRUNG Auf unserer Alleinverantwortung erklären wir, daß das Produkt, auf das sich diese Erklärung bezieht entspricht den folgenden Richtlinien der Europäischen Gemeinschaft:</p>	<p>DECLARACIÓN "CE" DE CONFORMIDAD Bajo nuestra exclusiva responsabilidad, declaramos que el producto, al que esta declaración se refiere, es conforme con las siguientes directivas comunitarias:</p> <p>DECLARAÇÃO "CE" DE CONFORMIDADE Declaramos sob a nossa exclusiva responsabilidade que o produto ao qual esta declaração se refere está em conformidade com as seguintes directivas comunitárias:</p> <p>DECLARATION DE CONFORMITE "CE" Nous déclarons sous notre exclusive responsabilité que le produit auquel cette déclaration se réfère est conforme aux directives européennes suivantes communautaire</p>
2006/42/CE – 2014/30/UE - 2011/65/UE - 2014/68/UE (PED)	



IP Cleaning S.r.l.
Viale Treviso, 63
30026 Summaga di Portogruaro
Venezia (Italy)
T: +39 0421 205511
F: +39 0421 204227
E: info@ipcworldwide.com
W: www.ipcworldwide.com

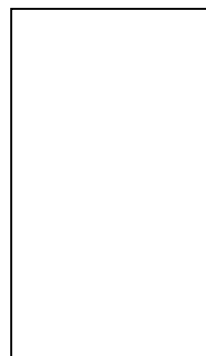

PLDC40472-05/18