

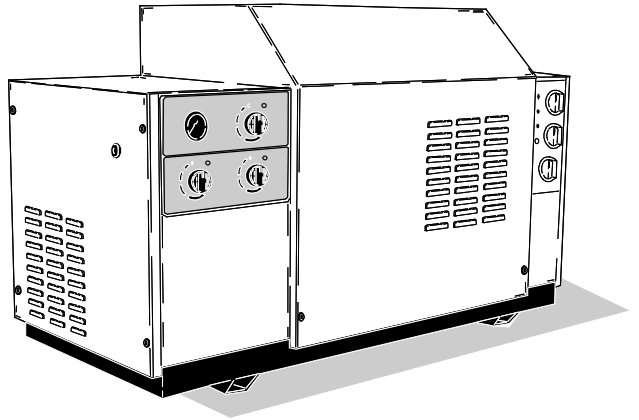

IWD-E

Mod. D 1710 - D 1712



GEBRUIKERSHANDLEIDING
BRUGERVEJLEDNING
INSTRUTIONSBOK
BRUKERVEILEDNING
ΚΑΥΤΤΟΟΡΑΣ
ΟΔΗΓΙΕΣ ΧΡΗΣΗΣ

WARMWATER SCHOONMAAK APPARAAT
VARMTVANDSRENSER
HETVATTENTVÄTTAR
VARMTVANNSSPYLER
ΚΥΜΑΒΕΣΙΠΕΣΥΡΙ
ΜΗΧΑΝΗΜΑ ΚΑΘΑΡΙΣΜΟΥ ΜΕ ΖΕΣΤΟ ΝΕΡΟ



Gefeliciteerd! Wij wensen U te bedanken

voor de aanschaf van deze warmwater schoonmaakmachine. U bent iemand die niet gauw tevreden te stellen is. U wilt het beste van het beste. Wij hebben deze handleiding voor U samengesteld teneinde U in staat te stellen de kwaliteit en de uitstekende prestatie van deze schoonmaakmachine op zijn juiste waarde te schatten.

Wij raden U aan deze handleiding vóór het gebruik aandachtig door te lezen. Het merk CE op Uw warmwater schoonmaakmachine duidt er op, dat de machine gefabriceerd is met inachtneming van de Europese richtlijnen wat de veiligheid betreft.

Wij bieden U verder nog een uitgebreide serie schoonmaakmachines aan, zoals :

STOFZUIGERS, VLOERBOENERS EN -DROGERS, MOTORBEZEMS, als ook een complete serie **accessoires, chemische wasprodukten** die geschikt zijn voor het reinigen van elk type vloer.

Vraag in Uw winkel de catalogus van onze artikelen.

VERTALING VAN DE OORSPRONKELIJKE GEBRUIKSAANWIJZING

Deze tekst is zorgvuldig gecontroleerd, eventuele drukfouten dienen aan de fabrikant medegedeeld te worden. Bovendien houdt hij zich het recht voor, ter verbetering van het produkt, zonder voorafgaand bericht wijzigingen aan te brengen in deze publikatie.

Verder is het verboden dit boekje geheel of gedeeltelijk zonder toestemming van de fabrikant af te drukken.

GEREEDMAKING VAN DE WARMWATER SCHOONMAAK MACHINE

Montage van de spuitslang.

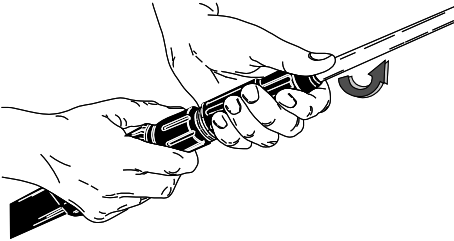

Montage van de spuitslang.

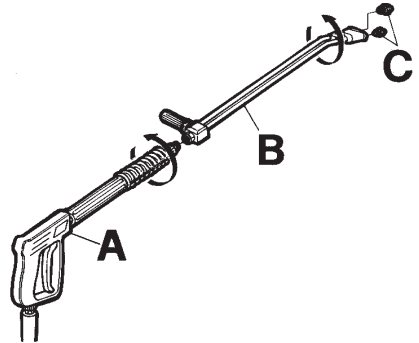

Wateraansluiting.

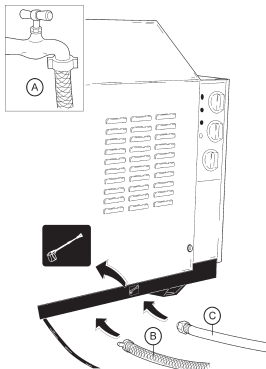

Elektrische aansluiting.

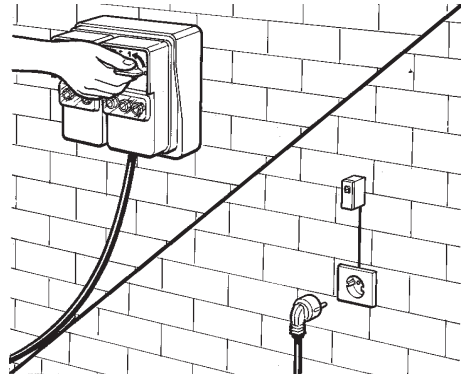

Deze handleiding verder lezen en de warmwater schoonmaakmachine nog niet op de stroom of op de waterleiding aansluiten.

BESCHRIJVING VAN DE TEKENS OP DE WARMWATER SCHOONMAAKMACHINE

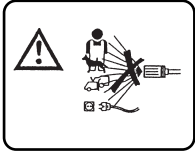

De waterstraal niet op personen, dieren, stopkontakten of de machine zelf richten.



Ontsteking pompmotor



Chemisch product (wasmiddel)

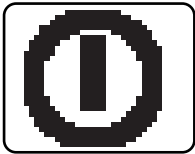

Aanwezigheid Net.

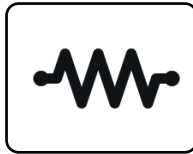

Inschakeling Verwarmingssysteem.



Middel tegen kalksteen

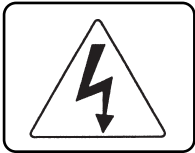

Pas op: gevaar voor blikseminslag



Vervaldatum Geprogrammeerd Onderhoudsinterval.



Aarding

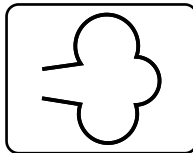

Stoombediening

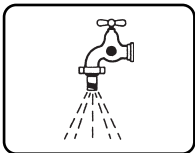

Waterinvoer

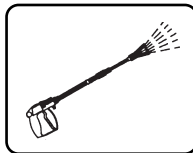

Wateruitgang

CLASSIFICATIE VAN DE RISICO'S:

⚠ Gevaar

Voor een dreigend risico dat ernstig of dodelijk letsel kan veroorzaken

⚠ Opgelet

Voor een mogelijke risicosituatie die ernstig letsel zou kunnen veroorzaken

Belangrijk

Voor een mogelijke risicosituatie die licht letsel aan personen of lichte schade aan zaken zou kunnen veroorzaken.

INLEIDING

⚠ Opgelet

Het onderhoudige boekje dient gelezen te worden vòòr de installering, in werking stelling en het gebruik van de hoge druk schoonmaakmachine.

Dit boekje maakt integraal deel uit van het produkt.

Aandachtig de aanbevelingen en de instructies in dit boekje lezen, daar zij belangrijke aanwijzingen bevatten t.a.v. de **GBRUIKSVEILIGHEID EN HET ONDERHOUD**, waarbij bijzondere aandacht gewijd moet worden aan de algemene veiligheidsrichtlijnen.

DIT BOEKJE DIENT MET ZORG BEWAARD TE WORDEN VOOR VERDERE RAADPLEGINGEN.

⚠ Opgelet

De inhoud van dit boekje moet onder ter kennis worden gebracht van de gebruiker van de hogedruk-waterspuit en van degene die het gewone onderhoud erop pleegt.

KLASSIFICERING

De gebruiker dient de gebruiksvoorwaarden voor het gebruik van het apparaat, zoals voorzien in de Voorschriften, in acht te nemen, in het bijzonder dient hij zich te houden aan de beschreven klassificering.

Het hogedruk schoonmaak apparaat is een **eerste klas** apparaat wat betreft de beveiliging tegen elektrische schokken.

Het hoge druk schoonmaak apparaat wordt in de fabriek afgesteld en alle in het apparaat aanwezige veiligheidsmechanismen zijn verzegeld. **Het is niet toegestaan de afstelling er van te wijzigen.**

De hogedrukreiniger gebruikt voor het verwarmen van het water een systeem van elektrische weerstanden.

Het schoonmaak apparaat moet altijd op stevig, vlak terrein gebruikt worden; bovendien mag het niet verplaatst worden wanneer het in werking is of wanneer het op het elektrische net is aangesloten.

De hogedruk-waterspuit wordt beschouwd als een vast geïnstalleerd apparaat.

Het niet in acht nemen van dit voorschrift kan gevaarlijk zijn.

Het hoge druk schoonmaak apparaat moet niet gebruikt worden in een korrosieve omgeving of waar er risico van explosie is (stoom of gas).

ALGEMENE VEILIGHEIDSVORSCHRIFTEN VOOR HET GEBRUIK VAN DE HOGE DRUK SCHOONMAAK APPARATEN

⚠ Opgelet

- De elektrische aansluiting dient uitgevoerd te worden door bekwaam personeel, dat in staat is te werk te gaan met inachtneming van de heersende voorschriften (moet men zich houden aan hetgeen de norm IEC 60364-1 voorschrijft) en overeenkomstig de instructies van de fabrikant.

Een fout uitgevoerde aansluiting kan schade veroorzaken aan personen, dieren of voorwerpen, waarvoor de fabrikant niet verantwoordelijk gesteld kan worden.

- Het hoge druk schoonmaak apparaat met een prestatie van minder dan 3 kW is voorzien van een stekker voor aansluiting op het elektrische net. In dit geval dient nagegaan te worden of het elektrische vermogen van de installatie en van de stopkontakten geschikt is voor het maximum vermogen van het apparaat, als aangegeven op het kentekenplaatje (kW).

In twijfelgevallen dient men zich te wenden tot gekwalificeerd personeel. Indien stopcontact en stekker van het apparaat niet overeenkomen, moet het contact worden vervangen met een ander, daarvoor geschikt type, door bekwaam personeel.

- Alvorens het apparaat aan te sluiten, dient men na te gaan of de kenteken gegevens overeenkomen met die van het elektrische distributienet.

- Gebruik geen verlengsnoeren om de hogedrukreiniger te voeden. Als verlengsnoeren worden gebruikt, moeten stekker en stopcontact waterdicht zijn. Ongeschikte verlengsnoeren kunnen gevaarlijk zijn.

- De elektrische veiligheid van dit apparaat is alleen verzekerd, indien het korrekt is

aangesloten op een efficiënte aardings-installatie als voorzien in de van kracht zijnde voorschriften inzake elektrische veiligheid (moet men zich houden aan hetgeen de norm IEC 60364-1 voorschrijft).

Het is noodzakelijk deze fundamentele veiligheidsvereiste in acht te nemen; in twijfelgevallen een nauwgezette controle van het apparaat aanvragen bij bekwaam personeel.

De fabrikant kan niet verantwoordelijk gesteld worden voor schade veroorzaakt doordat men de installatie niet heeft geaard.

- Het schoonmaak apparaat dient op het elektrische net te worden aangesloten via een veel-polige schakelaar met kontaktopeningen van minstens 3 mm en met voor het apparaat geschikte eigenschappen (deze vereiste is niet van toepassing voor de schoonmaak apparaten met stekker met een vermogen van minder dan 3kW).

Het wordt aanbevolen om de stroomvoorziening van deze machine te voorzien van een aardlekschakelaar die de voeding onderbreekt als de lekstroom naar de aarde groter is dan 30 mA gedurende 30 ms of een apparaat dat het aardingscircuit controleert.

- Het apparaat is pas uit het elektrische net geschakeld, na het uittrekken van de stekker of wanneer de veel-polige schakelaar op de installatie wordt afgezet.

- Het veronachtzamen van bovenstaande voorschriften ontheft de fabrikant van alle aansprakelijkheid en wordt beschouwd als nalatig gebruik van het produkt.

De hogedruk-waterspuit wordt beschouwd als een vast geïnstalleerd apparaat.

- De hogedruk-waterspuiten met "Total stop"-mechanisme zijn uitgeschakeld wanneer de veelpolige schakelaar in de stand "O" staat of wanneer de stekker uit het stopcontact verwijderd is.

- De hogedrukreiniger is niet bestemd voor gebruik door kinderen, jongeren, personen

met beperkte fysieke, sensorische of mentale capaciteiten, in staat van dronkenschap, zonder ervaring en kennis.

De gebruiker moet op de hoogte worden gesteld van de gebruiksaanwijzingen van het apparaat door iemand die verantwoordelijk voor zijn veiligheid is.

Kinderen dienen onder toezicht te staan om zich ervan te verzekeren dat zij niet met de hogedrukreiniger spelen.

- Alleen originele accessoires gebruiken die een veilig gebruik van het apparaat garanderen.

- De flexibele aansluitslang tussen de spuit en het schoonmaak apparaat mag niet beschadigd worden. In geval van beschadiging onmiddellijk vervangen.

- Slangen, tussenstukken en koppelingen voor de hoge druk zijn van belang m.b.t. de veiligheid van het schoonmaak apparaat. Alleen originele, door de fabrikant goedgekeurde onderdelen gebruiken.

- Het schoonmaak apparaat niet gebruiken wanneer zich personen en/of dieren binnen het bedrijfsbereik er van bevinden.

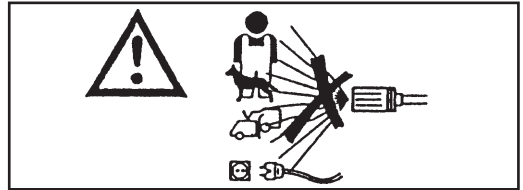

- De stralen onder hoge druk kunnen gevaarlijk zijn, indien er niet korrekt te werk wordt gegaan. De straal mag niet op personen en/of dieren, op elektrische apparatuur of op het apparaat zelf gericht worden.

- De waterstraal onder hoge druk veroorzaakt een reactie-kracht op de spuit. De handvaten van de spuit dus goed vasthouden.

- Bij het gebruik van het schoonmaak apparaat moet men rekening houden met het type

van uit te voeren schoonmaakwerk.

Men dient zich te beschermen tegen de uitwerping van vaste voorwerpen of van bijtmiddelen, door het dragen van daarvoor geschikte beveiligingskleding. (Handschoenen, bril, enz.).

- Bij het gebruik van het schoonmaak apparaat moet men rekening houden met de plaats waar schoongemaakt moet worden (bijv. levensmiddelenfabriek of farmaceutische industrie, enz.). Men moet de betreffende voorschriften en veiligheidscondities in acht nemen.

- Tijdens het gebruik is het verboden de trekker (stophendel) in de stand van water toevoer te blokkeren.

- Alvorens het apparaat te reinigen of een onderhoudsbeurt uit te voeren, dient het uit het elektrische net en waterleiding te worden gezet.

- Periodiek, maar minstens eens per jaar, dient men het beveiligingssysteem door iemand van onze technische dienst laten controleren.

- Er voor zorg dragen, dat de openingen van ventilatie, van de warmte-afdriving of van de dampuitgang voor de op warm water werkende apparaten niet verstopt raken.

- Het apparaat niet gebruiken indien de voedingskabel is beschadigd. In dit geval dient men zich voor de vervanging er van uitsluitend te wenden tot iemand van onze technische dienst. De voedingskabel van dit apparaat kan niet door de gebruiker zelf vervangen worden.

- De elektrische voedingskabel mag nooit mechanisch onder spanning staan en het traject ervan dient te zijn beschermd tegen opzettelijke beklemmingen.

- Het gebruik van elektrische apparaten vraagt de inachtneming van enkele funda-

mentele regels.

- Het apparaat niet met natte handen of voeten aanraken
- Het apparaat niet blootvoets of met ongeschikte kleding gebruiken
- Niet aan het snoer of aan het toestel zelf trekken om de stekker uit het stopcontact te halen. (Voor hogedruk-waterspuiten met een vermogen van minder dan 3Kw, voorzien van een stekker)

- Ingeval van kapot gaan en/of slechte werking van het apparaat, dit uittrekken (door hem af te koppelen van het elektriciteitsnet door middel van de veelpolige schakelaar of door de stekker uit het stopcontact te halen, voor hogedruk-waterspuiten met een vermogen van minder dan 3 Kw, en van de waterleiding) en er niet zelf aan prutsen.

- Zich in geval van een ongeval tot een arts of een eerste hulpafdeling wenden.

Het hogedruk schoonmaak apparaat is een **eerste klas** apparaat wat betreft de beveiliging tegen elektrische schokken.

De fabrikant kan niet verantwoordelijk gesteld worden, indien het bovenstaande niet in acht genomen wordt, hetgeen een slordig gebruik van het produkt betekent.

GEBRUIKSBESTEMMING

De machine is uitsluitend bestemd voor het schoonmaken van machines, voertuigen, gebouwen, gereedschap en oppervlaktes in het algemeen, die zich er toe lenen schoongemaakt te worden met een waterstraal met wasmiddel onder hoge druk tussen 25 en 250 bar (360 - 3600 PSI).

Dit apparaat is ontworpen met het doel gebruikt te worden met wasmiddelen die door de fabrikant geleverd of aanbevolen worden. Het gebruik van andere wasmiddelen of chemische stoffen kunnen de veiligheid van het apparaat nadelig beïnvloeden.

Dit apparaat dient alleen gebruikt te worden voor het doel waarvoor het bestemd is.

Elk ander gebruik moet als onjuist of onverstandig beschouwd worden.

Voorbeelden van een onverstandig gebruik zijn:

- Wassen van oppervlaktes die zich er niet toe lenen behandeld te worden met een straal onder hoge druk.
- Het wassen van personen, dieren, elektrische apparaten en het apparaat zelf.
- Het gebruik van ongeschikte wasmiddelen of chemische stoffen.
- Het blokkeren van de trekker (hefboom op de spuitlang), terwijl het apparaat op de spuitstand staat.

De fabrikant kan niet verantwoordelijk gesteld worden voor eventuele schade voortkomend uit onjuist of verkeerd gebruik. Wat de veiligheid betreft zijn de warmwater schoonmaakmachines gefabriceerd overeenkomstig de Europese voorschriften.

KLEDING EN UITRUSTING



Draag veiligheidsschoeisel met anti-slipzolen.

Draag een beschermbril of een gelaatsscherm en veiligheidskleding.

Men adviseert het gebruik van een werkoverall om het gevaar van letsel in geval van onverhoeds contact met de hogedrukstraal te verminderen.

VOORAFGAANDE VERRICHTINGEN

UITPAKKEN

Na het apparaat uitgepakt te hebben, dient men te controleren of de hoge druk schoonmaakmachine niet beschadigd is. In twijfelgevallen de machine niet gebruiken en zich tot de leverancier wenden.

De verpakkingselementen (zakken, dozen, spijkers, enz.) mogen niet binnen het bereik van kinderen blijven, want zij vormen een mogelijke bron van gevaar, en moeten als afval verwerkt of bewaard worden in overeenstemming met de nationale milieu-voorschriften.

MONTAGE VAN DE AFZONDERLIJKE ONDERDELEN VAN DE MACHINE

De machine wordt door de fabrikant geassembleerd voor wat betreft de fundamentele onderdelen en van die delen die

betrekking hebben op de veiligheid.

Vanwege de verpakking en het vervoer worden enkele elementen van de schoonmaakmachine los bijgeleverd. De gebruiker kan deze delen zelf monteren, als hij de instructies die in elk montage-pakket vervat zijn, opvolgt.

IDENTIFIKATIE PLAATJE

Het identifikatie-plaatje met de voornaamste technische eigenschappen van Uw schoonmaakmachine bevindt zich op de kar en is goed zichtbaar.

⚠️ Opgelet

Bij aankoop controleren of het produkt voorzien is van het plaatje. Zo niet, dan onmiddellijk de fabriek of de leverancier op de hoogte stellen.

De apparaten zonder identifikatie-plaatje mogen niet gebruikt worden, of de fabriek kan niet verantwoordelijk gesteld worden voor schade. Producten zonder plaatje dienen als anoniem en mogelijk zelfs gevaarlijk beschouwd worden.

ACCESSOIRES VOOR DE INSTALLATIE. (Optionele Accessoires).

De Muurhogedrukreiniger wordt bevestigd aan de muur met behulp van de voorziene ankerstaven of op een houder in gelakt staal met waterdicht recipiënt in roestvrij staal voor het opbergen van de reservoirs voor reinigingsproduct.

WANDMONTAGE.

De hogedrukreiniger voor wandmontage moet altijd op stevige wanden van beton of metselwerk worden gemonteerd.

⚠️ Gevaar

Monteer de hogedrukreiniger voor wandmontage niet op scheidingswanden van gipsplaten of lichte bakstenen (geperforeerde elementen).

Gebruik geschikte voorzieningen voor wandmontage, afhankelijk van het constructietype van de wanden en het gewicht van de te monteren hogedrukreiniger (zie tabel met technische kenmerken).

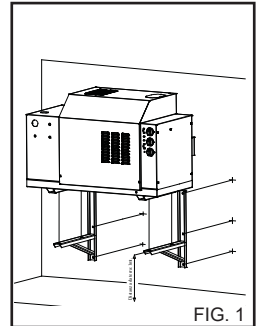

VULLING VAN DE WASMIDDEL-TANK

Het reservoir met reinigingsproduct wordt niet geleverd met de hogedrukreiniger. Gebruik een geschikt recipiënt.

Het apparaat is voorzien voor het afwisselend gebruik van twee verschillende reinigingsproducten, afkomstig van twee afzonderlijke reservoirs. (Fig. 2)

De reservoirs zijn beschikbaar als optioneel accessoire.

⚠️ Opgelet

Uit de serie aangeraden producten dat wasmiddel kiezen, dat geschikt is voor het type uit te voeren schoon-maak en met water verdunnen (Fig. 3) volgens de op de verpakking aangegeven voVraag aan Uw leverancier de catalogus van de reinigingsmiddelen die gebruikt kunnen worden voor het type uit te voeren schoonmaak en de soort te behandelen oppervlakte.

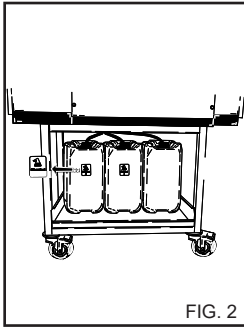

FIG. 2

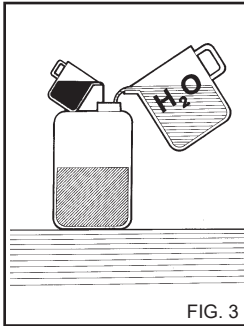

FIG. 3

Na het gebruik met een wasmiddel dient het aanzuigcircuit van het wasmiddel met schoon water gespoeld te worden.

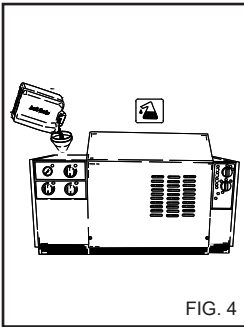

FIG. 4

VULLEN VAN HET ANTI-KALKRESERVOIR.

Vul het reservoir met een antikalkoplossing. Gebruik uitsluitend producten aanbevolen door de fabrikant en/of de verkoper, en volg zorgvuldig de aanwijzingen op de verpakking. (Stort het antikalkproduct niet in het milieu).

STUUR- EN KONTROLE INRICHTING

⚠️ Opgelet

Alvorens het apparaat aan te sluiten op de waterleiding en op het elektrische net, dient men de functie van de stuur- en controle knoppen te kennen. Deze verrichtingen uitvoeren als beschreven in de handleiding en op de betreffende afbeeldingen.

VEILIGHEIDSVORZIENINGEN

De veiligheidsvoorzieningen dienen ter bescherming van de gebruiker en de apparatuur, mogen niet eigenhandig gerepareerd worden of voor andere dan hun eigen functie gebruikt worden.

Veiligheidsthermostaat: Wordt gebruikt om het hydraulische hogedrukstelsel te beschermen in geval van verstopping of oververhitting. Kan handmatig of automatisch worden gereset.

Veiligheidsvoorziening op de handgreep van de lans: Verhindert de onbedoelde bediening van de hendel van de handgreep.

Thermische beveiliging: De thermische beveiliging stopt de machine in geval van thermische oververhitting van de elektrische motor.

AANSLUITINGEN OP DE WATERLEIDING

De voedings slang aansluiten op het net (Fig. 5A) en op de koppeling van de warmwater schoonmaakmachine (Fig. 5B). Controleren of de waterleiding voldoende water en druk van het water levert voor de werking van de schoonmaakmachine 2 + 8 BAR. (29+116PSI).

Max. voedingstemperatuur van het water 50°C (122°F).

De hoge druk slang op de warm-water schoonmaakmachine aansluiten (Fig. 5C) en op de spuitslang (Fig. 6).

⚠️ Gevaar

De hoge druk schoonmaakmachine mag alleen met schoon water gebruikt worden.

Vuil of zandig water, corrosieve chemische producten of verdunningsmiddelen kunnen ernstige schade aan de hoge druk schoonmaakmachine veroorzaken.

⚠️ Belangrijk

Neem de voorschriften gegeven door het nutsbedrijf voor de watervoorziening in acht.

De geldende reguleringen bepalen dat het apparaat niet op het drinkwaternet mag worden aangesloten als er geen geschikte systeemscheider aanwezig is.

Gebruik een geschikte systeemscheider volgens EN-norm 12729 Type BA.

Water dat door een systeemscheider loopt wordt niet meer als drinkwater geclassificeerd.

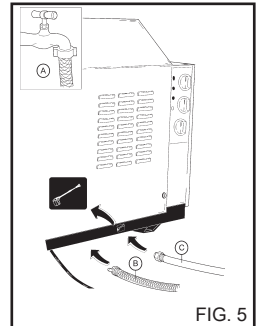

FIG. 5

⚠️ Opgelet

Sluit de machine niet aan op drinkwaterreservoirs.

⚠️ Gevaar

Zuig nooit vloeistoffen met onverdunde oplosmiddelen of zuren op! Bijv. benzine, verfverdunders of dieselloolie. De door de lans geproduceerde nevel is zeer ontvlambaar, ontplofbaar en giftig.

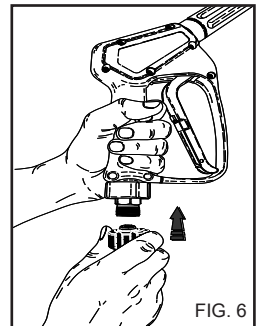

FIG. 6

Het veronachtzamen van bovenstaande voorschriften onthef de fabrikant van alle aansprakelijkheid en wordt beschouwd als nalatig gebruik van het product.

AANSLUITING OP HET ELEKTRISCH NET

De aansluiting op het elektrische net dient uitgevoerd te worden door gekwalificeerd personeel dat in staat is te werken in overeenstemming met de geldende normen en wetten.

Kontroleren of de netspanning overeenkomt met de spanning van de hoge druk schoonmaakmachine, afleesbaar op het identifikatie-plaatje.

⚠ Gevaar

- De voedingskabel moet worden beschermd tegen onopzettelijke beklemmingen.

- Het apparaat niet gebruiken indien de voedingskabel is beschadigd.

- Het gebruik van elektrische apparaten vraagt de inachtneming van enkele fundamentele regels.

- Het apparaat niet met natte handen of voeten aanraken.
- Het apparaat niet blootvoets of met ongeschikte kleding gebruiken.
- Niet aan het snoer of aan het toestel zelf trekken om de stekker uit het stopcontact te halen. (Voor hogedruk-waterspuiten met een vermogen van minder dan 3Kw, voorzien van een stekker).

Het hogedruk schoonmaak apparaat is een eerste klas apparaat wat betreft de beveiliging tegen elektrische schokken.

De fabrikant kan niet verantwoordelijk gesteld worden, indien het bovenstaande niet in acht genomen wordt, hetgeen een slordig gebruik van het produkt betekent.

stopcontact te steken.

3) De schoonmaakmachine aanzetten door de ontstekings-schakelaar op de stand "I" te draaien.

⚠ Opgelet

De hogedruk-waterstraal genereert een reactiekracht op de lans. Houd beide handgrepen van de lans stevig vast.

4) Op de knop van het handvat drukken en de wasbeurt beginnen.

5) Voor de werking van de hogedrukreiniger met heet water, zet u de schakelaar in de stand Verwarming en zet u de temperatuurregelaar (fig. 7B) op de gewenste waarde, afhankelijk van het type reiniging en het type te behandelen oppervlak.

⚠ Opgelet

De hogedruk-waterspuiten die voorzien zijn van het systeem "Total stop" starten en stoppen de motor wanneer de hendel op de handgreep van de lans wordt ingedrukt of losgelaten.

⚠ Gevaar

Zet de hendel van het handvat niet vast op de afgifte-stand.

WEERGAVE MELDINGEN EN STORINGEN.

Controlelampje D): Voeding aanwezig met vast branden van controlelampje (schakelaar "A" in pos. I), met knipperend controlelampje hogedrukreiniger in toestand "TSI".

Controlelampje E): Verwarmingssysteem actief.

Controlelampje F): Peil ontkalkingsvloeistof, met brandend controlelampje onvoldoende peil.

Controlelampje G): Melding storingen en geprogrammeerd onderhoud vervallen.

- 2 knippersignalen, Alarm microlekkage.
 - 3 knippersignalen, Alarm water ontbreekt.
 - 4 knippersignalen, Alarm ingreep thermische beveiliging van motor.
 - 5 knippersignalen, Alarm ingreep veiligheidsthermostaat.
- Controlelampje brandt vast, interval van geprogrammeerd onderhoud vervallen bij 200 uur. Het controlelampje zal doven na tussenkomst van het erkende servicecentrum.

BELANGRIJK!

Om eventuele onzuiverheden of luchtbellen uit het hydraulische circuit te verwijderen, het apparaat even laten werken zonder spuitleg en het water enkele seconden laten lopen. Eventuele onzuiverheden zouden de sproeier kunnen verstopen en de werking ervan belemmeren (Fig. 8).

GEbruIK VAN DE ACCESSOIRES.

De hogedrukreiniger is voorzien van een spuitmond met een straal met een vlakke hoek van 15° voor het reinigen van grote oppervlakken.

⚠ Opgelet

Richt de straal vanaf een vrij grote afstand, om schade vero-

GEbruIK VAN DE WARMWATER SCHOONMAAKMACHINE

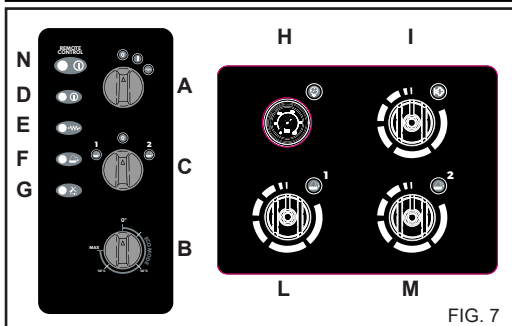

FIG. 7

BEDIENINGSPANEEL.

- A) AAN/UIT-schakelaar.
- B) Temperatuurregelaar.
- C) Keuzeschakelaar Reinigingsproduct.
- D) Controlelampje netvoeding
- E) Controlelampje verwarmingssysteem.
- F) Controlelampje peil ontkalkingsmiddel.

- G) Controlelampje melding storingen - onderhoud.
- H) Manometer.
- I) Stoomkraan.
- L) Doseerkraan reinigingsproduct 1).
- M) Doseerkraan reinigingsproduct 2).
- N) Controlelampje netvoeding

IN WERKING STELLING VAN DE WARMWATER SCHOONMAAKMACHINE

- 1) De watertoevoerkraan (Fig. 5A) openen.
- 2) Sluit de hogedruk-waterspuit aan op het elektriciteitsnet door middel van de veelpolige schakelaar of door de stekker in het

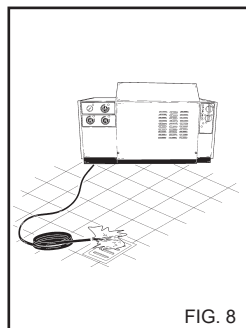

FIG. 8

orzaakt door de hoge druk te voorkomen.

DRAAIKOP (Optioneel accessoire)

De hogedrukreiniger kan voorzien zijn van een kop met draaiende spuitmond voor het reinigen van hardnekkig vuil.

⚠ Gevaar

Richt de straal vanaf een vrij grote afstand, om schade veroorzaakt door de hoge druk te voorkomen.

Richt de straal niet op mensen, dieren, stopcontacten.

STOPZETTEN VAN DE WARMWATER SCHOONMAAKMACHINE.

1) Schakel het verwarmingssysteem uit door de temperatuurregelaar in stand "0" te zetten en de hoofdschakelaar in stand "I" (fig. 7A, B).

2) De warmwater schoonmaakmachine tenminste 30" laten werken om de ketel af te laten koelen.

3) Na het gebruik van het schoonmaakmiddel het aanzuigcircuit spoelen; de aanzuigslang (Fig. 9) van het wasmiddel in een tank met schoon water doen en de pomp 1 min. laten draaien met de doseerkraan geheel open. Herhaal de handeling, eerst met de keuzeschakelaar van het reinigingsproduct in de stand "1" en vervolgens in de stand "2".

4) De Warmwater schoonmaakmachine stopzetten door de ontstekingsschakelaar op de "0" stand te draaien (Fig. 7A).

5) De druk van de AP slang ontlasten door op de knop van het pistool te drukken (Fig. 7A).

6) Koppel de hogedrukwaterspuit af van het elektriciteitsnet door middel van de veelpolige schakelaar of door de stekker uit het stopcontact te halen.

7) De kraan van de watertoevoer (Fig. 5A) dichtdoen.

HET GEBRUIK VAN DE DUBBELE SPIJT KOP (Fig. 10).

De dubbele spuit maakt het

mogelijk de waterstraal met lage of hoge druk te kiezen. Stand 1 is hoge druk, stand 2 lage druk en stand 3 aanzuigen van wasmiddel.

⚠ Opgelet

- Wanneer de hogedrukwaterspuit (ook maar tijdelijk) wordt achtergelaten, moet zij worden uitgeschakeld via de veelpolige schakelaar of door de stekker uit het stopcontact te halen.

- De hogedrukwaterspuiten met "Total stop"-mechanisme zijn uitgeschakeld wanneer de veelpolige schakelaar in de stand "O" staat of wanneer de stekker uit het stopcontact verwijderd is.

- Wanneer de hogedrukwaterspuit niet wordt gebruikt, de beveiliging van de handgreep sluiten. (fig.11)

- Als men de hogedrukwaterspuit droog laat werken, veroorzaakt dat ernstige schade aan de afdichtende pakkingen van de pomp.

REGELING VAN DE DRUK.

Dit hoofdstuk betreft uitsluitend modellen voorzien van een drukregelaar. De drukregelaar (fig. 12) zorgt voor het regelen van de werkdruk. Door de knop C linksom (B) (minimum) te draaien, wordt een vermindering van de bedrijfsdruk verkregen.

Breng de knop van de stoomkraan in de oorspronkelijke stand, door hem in wijzerzin te draaien.

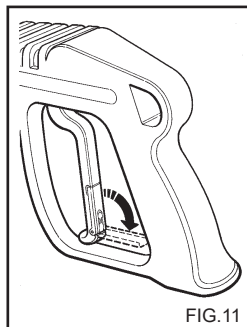

FIG.11

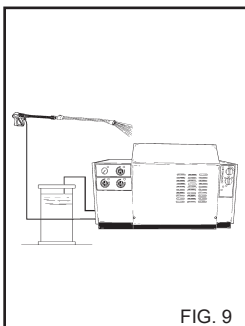

FIG. 9

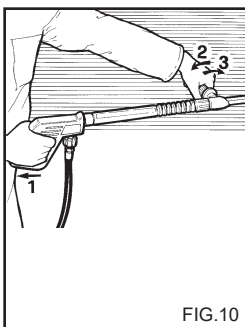

FIG.10

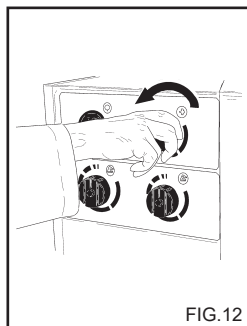

FIG.12

RAADGEVINGEN VOOR HET GEBRUIK VAN REINIGINGSMIDDELEN

Opgelet

Deze warmwater schoonmaakmachine is bedoeld voor het gebruik van wasmiddelen die door de fabrikant geleverd of aanbevolen worden.

Het gebruik van andere wasmiddelen of chemische stoffen kan nadelige gevolgen hebben voor de veiligheid van de schoonmaakmachine.

- 1) Ter bescherming van de omgeving wordt aangeraden het wasmiddel op verstandige wijze te gebruiken volgens de aanwijzingen op de verpakking van het middel.
- 2) Kies U uit de serie aangeraden producten dat wasmiddel dat geschikt is voor het type schoonmaak en verdunt U het met water volgens de aanwijzingen op de verpakking of in de catalogus van de meest geschikte wasmiddelen voor het type schoonmaakmachine met warm of koud water.
- 3) Vraagt U de catalogus der wasmiddelen aan bij Uw leverancier.

WERKMETHODE VOOR HET KORREKTE SCHOONMAKEN MET GEBRUIK VAN WASMIDDELEN

- 1) De oplossing van het meest geschikte wasmiddel voor het type vuil en te wassen oppervlakte klaarmaken.
- 2) Schakel de hogedrukreiniger in en kies met behulp van de keuzeschakelaar C) fig. 7 het te gebruiken product ("1" of "2"). Open de kraan van het betreffende reinigingsproduct, ref. L) voor het product "1" of ref. M) voor het product "2" (fig. 7), door de knop tegen de wijzers van de klok te draaien. Besproei het te reinigen oppervlak, met een beweging van onder naar boven toe.
Laat het product enkele minuten werken.
- 3) Zet de keuzeschakelaar van het reinigingsproduct C) fig. 7 in de stand "0". Sluit de doseerkraan door de knop in wijzerzin te draaien.
- 4) Zorgvuldig de gehele oppervlakte spoelen met een beweging van boven naar beneden met warm of koud water onder hoge druk.
- 5) Na het gebruik met het wasmiddel het aanzuigingscircuit spoelen; de aanzuigslang (fig. 9) van het wasmiddel in een tank met schoon water onderdempelen en de pomp 1 min. laten draaien, waarbij de doseerkraan volledig open en de spuit op de spuitstand moet staan.
Herhaal de handeling, eerst met de keuzeschakelaar van het reinigingsproduct in de stand "1" en vervolgens in de stand "2".

AFSTANDSBEDIENING. (Optioneel Accessoire).

AAlle modellen zijn ontworpen voor installatie van een afstandsbediening die als optioneel accessoire wordt geleverd. Op het bedieningspaneel zijn aanwezig:

- A) Schakelaar voor het inschakelen.
- B) Schakelaar verwarmingssysteem.
- C) Keuzeschakelaar reinigingsproduct.

De afstandsbediening kan tot een afstand van 30 meter worden bediend.

- 1) Start de hogedrukreiniger door de schakelaar A te draaien

naar de stand "I". De schakelaar op de hogedrukschakelaar moet in de stand "I" staan met lampje "N" dat brandt.

2) Om de hogedrukreiniger met heet water te bedienen, draai u de schakelaar van het verwarmingssysteem B naar de stand I. De temperatuurregeling kan alleen op de hogedrukreiniger gebeuren.

3) Kies met keuzeschakelaar C het type product dat u wilt gebruiken ("1" of "2").

De regeling gebeurt alleen op de hogedrukreiniger.

Foutmeldingen worden alleen weergegeven op het bedieningspaneel van de hogedrukreiniger.

Als de hogedrukreiniger stopt, zet u de aan/uit-schakelaar van de afstandsbediening in de stand "O" en draait u de hoofdschakelaar "A" van de hogedrukreiniger in de stand "0" en vervolgens in de stand "I". Plaats de aan/uit-schakelaar van de afstandsbediening weer in de stand "I".

ONDERHOUD

**DE GEBRUIKER MAG ALLEEN DIE VERRICHTINGEN UITVOEREN WAARVOOR IN DIT BOEK TOESTEMMING WORDT GEGEVEN.
ELKE ANDERE HANDELING IS VERBODEN.**

Gevaar

Voor de onderhoudsbeurten van de ketel, van de hogedruk pomp, van het elektrische gedeelte en van die onderdelen die met de veiligheid te maken hebben, dient men zich te wenden tot onze Service Dienst.

De fabrikant staat niet in voor beschadigingen, wijzigingen, reparaties en onderhoudsbeurten die niet korrekt door derden uitgevoerd zijn op het artikel, zonder uitdrukkelijke toestemming van de fabrikant.

De documentatie van de reparaties, van de geprogrammeerde assistentie, als ook van eventueel bij het apparaat behorende certificaten overeenkomstig de van kracht zijnde wetgeving (norm IEC 60364-1) dienen zorgvuldig bewaard te blijven samen met het Instructie-boekje.

Periodiek, maar tenminste eens per jaar, moet het apparaat aan een algehele controle van de veiligheidsmechanismen en van de afstelling door onze technische dienst onderworpen worden.

Gevaar

Alvorens aan de onderhoudsbeurt te beginnen, de schoonmaakmachine uit de stroom sluiten door middel van de veelpolige schakelaar of door de stekker uit het stopcontact te halen en uit de watertoevoer sluiten. Door de toevoer kraan dicht te draaien (Zie de hoofdstukken betreffende aansluiting op het elektriciteitsnet en de waterleiding). Na de onderhoudsbeurt eerst controleren of alle afsluitplaten weer korrekt zijn gemonteerd en met de schroeven zijn vastgedraaid, vòòr de schoonmaakmachine aan te sluiten op de stroom en op de watertoevoer.

Indien men dit voorschrift niet navolgt, ontstaat er gevaar van blikseminslag.

**VOORZORGSMAATREGELEN TEGEN BEVRIEZING
De schoonmaakmachine mag niet aan vorst worden blootgesteld.**

Indien het apparaat na het schoonmaken in een ijskoude ruimte wordt opgeborgen en misschien voor lange tijd niet gebruikt zal worden, is het noodzakelijk een anti-vries middel in de schoonmaakmachine te doen, teneinde ernstige schade aan het hydraulische circuit te voorkomen.

KONTROLE VAN HET OLIEPEIL EN VERVANSING VAN DE POMPOLIE

Af en toe het oliepeil van de hoge druckpomp kontroleren op de verklikker (13A) of met de oliepeilstaaf (Fig. 13B)

Als de olie er melkachtig uitziet, direkt de Technische Dienst bellen.

De olie na de eerste 50 werkuren vervansen en daarna elke 500 uur of eens per jaar.

Als volgt te werk gaan:

- 1) De aftapdop onderop de pomp (Fig. 13C) losschroeven.
- 2) De tap met de oliepeilstaaf losschroeven (Fig. 13).
- 3) Alle olie in een bak opvangen en de olie afgeven bij de Ophaaldienst voor vernietiging.
- 4) De aftapdop er weer op schroeven en de olie in het gat aan de bovenkant (Fig. 14A) tot het op de verklikker aangegeven peil (14B) gieten.

Bij hogedruk-waterspuiten zonder olie-aftapdop moet de hulp van de technische servicedienst worden ingeroepen voor vervansing.

Alleen olie SAE 15 W40 gebruiken.

ONDERHOUD VAN DE KETEL.

Leeg de ketel met behulp van de aftapplug aan de onderkant van de hogedrukreiniger.

De ketel moet gemiddeld om de 200 werkuren onderhouden.

De ontkalking van de ketel mag alleen door een erkend servicecentrum worden uitgevoerd.

Deze handeling houdt in dat de hogedrukreiniger enige tijd

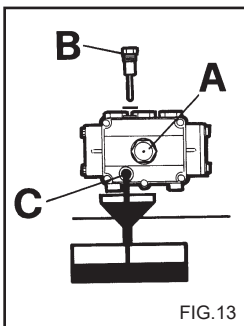

FIG.13

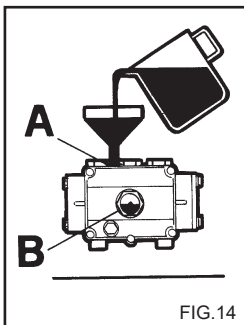
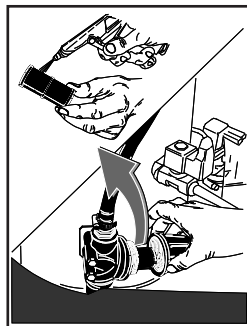

FIG.14

in het servicecentrum moet blijven.

REINIGING VAN HET WATERFILTER

Geregeld het waterfilter schoonmaken en eventueel vuil verwijderen (Fig. 15).



REINIGING VAN HET LUCHTFILTERS

Geregeld het luchtfilter schoonmaken en eventueel vuil verwijderen (Fig. 16).

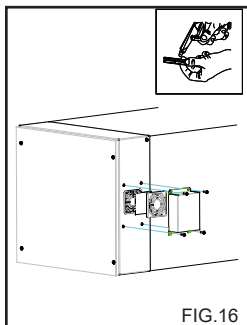

FIG.16

VERVANSING VAN DE HOGE DRUK SPROEIER

Periodiek is het nodig de hoge druk sproeier op de spuitslang te vervangen, daar dit onderdeel aan slijtage onderhevig is. Men merkt het wanneer de sproeier versleten is, doordat dan de bedrijfsdruk van de schonmaakmachine vermindert. Voor een eventuele vervansing zich tot de leverancier of de winkel wenden voor informatie.

Nederlands

KORTE SAMENVATTING VAN HET NORMALE ONDERHOUD DOOR DE GEBRUIKER.

Beschrijving van de werkzaamheden:

Kontrolé van de elektrísche kabel en van de hoge druk slangen en de koppelingen	na elk gebruik
1° verversing van de pompolie A.P.	na 50 uur
Alle navolgende verversingen pompolie A.P.	elke 500 uur
Reiniging waterfilter	elke 50 uur

KORTE SAMENVATTING VAN DE BUITENGEWOON ONDERHOUD VOOR REKENING VAN DE SERVICE DIENST.

Beschrijving van de werkzaamheden:

Ketel	
Reiniging, Ontkorsting	elke 200 uur
Vervanging pakkingen pomp AP	elke 500 uur
Vervanging sproeier van de spuit	elke 200 uur
Afstelling en kontrolé veiligheidsinrichting	eens per jaar

BELANGRIJK

De aangegeven tijden zijn voor normale bedrijfsomstandigheden. Bij zware omstandigheden moet men de werkzaamheden vaker uitvoeren.

Voor het onderhoud en/of reparaties alleen originele onderdelen gebruiken, die betere kwaliteit en betrouwbaarheid garanderen. Als er geen originele vervangingsonderdelen worden gebruikt, is de fabrikant van alle aansprakelijkheid ontheven en is de aansprakelijkheid van toepassing op degene die de werkzaamheden heeft verricht.

INAKTIVITEIT

Indien het apparaat voor lange tijd niet gebruikt wordt, is het noodzakelijk alle voedingsbronnen te onderbreken, de tanks met vloeistof te legen en zorg te dragen voor de bescherming van die delen, die aan schade onderhevig zijn als gevolg van stofophoping.

De delen die schade zouden ondervinden als gevolg van uitdroging zoals de buizen, invetten. Wanneer ze weer in bedrijf gesteld worden, controleren of er geen barsten of sneden zitten in de wateraansluitingsbuizen.

Olie en chemicaliën moeten als afval worden verwerkt in overeenstemming met de geldende voorschriften.

SLOPEN

Wanneer de warmwater schoonmaakmachine niet meer gebruikt wordt, is het beter de machine onbruikbaar te maken door de stroomkabel te verwijderen. Bovendien wordt aangeraden die delen van het apparaat onschadelijk te maken, die een gevaar voor kinderen zouden kunnen opleveren als zij er mee zouden spelen. Dit product is speciaal afval van het type AEEA, en voldoet aan de vereisten van de nieuwe richtlijnen ter bescherming van het milieu. Het moet apart van het normale afval verwerkt worden, met inachtneming van de geldende wetten en voorschriften.

Geen gedemonteerde, weg te gooien delen gebruiken als onderdelen voor in gebruik zijnde apparaten.

Nederlands

DEFEKTEN EN OPLOSSINGEN

Alvorens de werkzaamheden uit te voeren, de hoge druk schoonmaakmachine uit de stroom schakelen door middel van de veelpolige schakelaar of door de stekker uit het stopcontact te halen en de watertoevoer schakelen.

DEFEKTEN	OORZAKEN	OPLOSSINGEN
Na het omdraaien van de schakelaar, slaat de schoonmaakmachine niet aan.	Geen elektrische aansluiting. (Controlelampje "D" gedoofd). Thermische beveiliging heeft ingegrepen. (Controlelampje "G" knippert).	Controleer de netspanning. (zie technische eigenschappen). Reset. (Raadpleeg bij een nieuwe ingreep de technische service).
Er wordt geen straal afgegeven of het hogedrukcircuit van het water lekt; na 3 minuten stopt de hogedrukreiniger en gaat controlelampje "G" knipperen.	Watertoevoerfilter verstopt. Aansluiting watermet defect. Netkraan gesloten. Lekken uit hogedrukcircuit.	Reinig het. Controleer. Open de kraan. Vraag om tussenkomst van Servicecentrum.
De pomp draait maar haalt de nominale druk niet.	Watertoevoerfilter verstopt. Aansluiting watermet defect. Drukregelklep ingesteld op minimum.	Reinig het. Controleer. Stel af.
	Spuitmond van lans is versleten.	Vraag om tussenkomst van Servicecentrum.
	Kleppen versleten of vuil.	Vraag om tussenkomst van Servicecentrum.
	Reinigingsmiddelkraan open. Drukregelvoorziening op lans open (indien aanwezig).	Sluit de kraan. Sluit de kraan.
Bij open lans, stijgt en zakt de druk. Na 10 impulsen stopt de hogedrukreiniger en gaat het controlelampje "G" knipperen.	Spuitmond verstopt of vervormd. Onvoldoende toevoer. Reinigingsmiddelkraan open.	Reinig of vraag om tussenkomst van een servicecentrum. Controleer. Sluit de kraan.
In de by-pass of total stop fase, stopt de hogedrukreiniger en gaat het controlelampje "G" knipperen.	Microlekkage water uit hogedrukcircuit.	Vraag om tussenkomst van een servicecentrum.
Na een total stop fase, start de hogedrukreiniger niet en gaat het controlelampje "D" knipperen.	De hogedrukreiniger is minstens 20 minuten niet gebruikt en bevindt zich in toestand van totale blokkering. (TSI)	Start opnieuw door hoofdschakelaar "A" naar stand "0" en vervolgens naar stand "I" te draaien.
Als de temperatuurregelaar in de gewenste stand wordt gebracht, gaat de ketel niet aan.	Stand van de schakelaar in stand "I". (Controlelampje "E" gedoofd).	Controleren of de schakelaar in de verwarmingsstand staat.
	Storing van het verwarmingssysteem.	Vraag om tussenkomst van het Servicecentrum.
Water niet voldoende warm.	Stand temperatuurregelaar.	Controleer.
	Ketel verstopt met kalkafzetting.	Vraag om tussenkomst van Servicecentrum.
Het controlelampje "F" gaat branden.	Ontkalkingsvloeistof op.	Vul het reservoir met ontkalkingsvloeistof.

Nederlands

DEFEKTEN	OORZAKEN	OPLOSSINGEN
Aanzuiging schoonmaakproduct on- toereikend.	Kraan dicht. Schoonmaakproduct opgebruikt. Keuzeschakelaar reinigingsproduct in stand "0". Slang of buis verstopt.	Opendraaien. Vul het reservoir met schoon-maak- product. Zet de keuzeschakelaar in de stand "1" of "2". Contact opnemen met een Service- Centrum.
Waterlek kop.	Pakkingen versleten.	Contact opnemen met een Service- Centrum.
Aanwezigheid van water in de olie.	Olie-afdichtingsringen versleten.	Contact opnemen met een Service- Centrum.

N.B. Om de controlelampjes op het bedieningspaneel terug te stellen, de hoofdschakelaar "A" in de stand "0" en vervolgens in de stand "1" draaien.

BELANGRIJK:

**Voor het onderhoud en/of reparatie alleen originele onderdelen gebruiken, die betere kwaliteit en waarborg bieden.
De fabrikant is niet verantwoordelijk indien geen originele onderdelen worden gebruikt.**

Tillykke! Tak for at du køber

denne rengøringsmaskine. Du har vist at du ikke går på kompromis: **Du vil have det bedste.**

Vi har udarbejdet denne brugsanvisning for til fulde at give klar besked om hvad denne rengøringsmaskine kan give dig både hvad angår kvalitet og stor ydelse.

Læs den venligst helt igennem før maskinen anvendes.

CE mærket på rengøringsmaskinen viser at den er konstrueret i henhold til de europæiske standarder for sikkerhed.

Vi kan også tilbyde et stort ud valg af rengøringsmaskiner såsom:

STØVSUGERE, GULVRENGØRINGSMASKINER, GULVMOPPEMASKINER og et komplet udvalg af **TILBEHØR, KEMIKALIER** og **RENGØRINGSMIDLER** som er velegnet til rengøring af alle former for overflader.

Bed forhandleren om et komplet katalog over vore produkter.

OVERSÆTTELSE AF DEN ORIGINALE BRUGSANVISNING

Producenten frasiger sig al ansvar for trykfejl i denne brugsanvisning.

Producenten forbeholder sig også ret til at ændre og opdatere denne udgivelse uden forudgående varsel af hensyn til produktforbedring.

Al gengivelse af denne brugsanvisning, i helhed eller delvist, er forbudt uden producentens tilladelse.

FORBEREDELSE AF RENGØRINGSMASKINEN

På sætning af spydet.

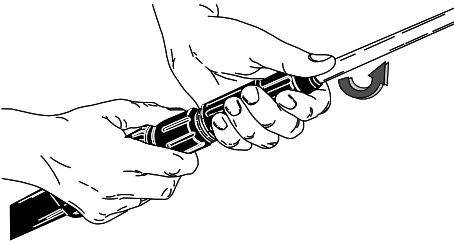

På sætning af spydet.

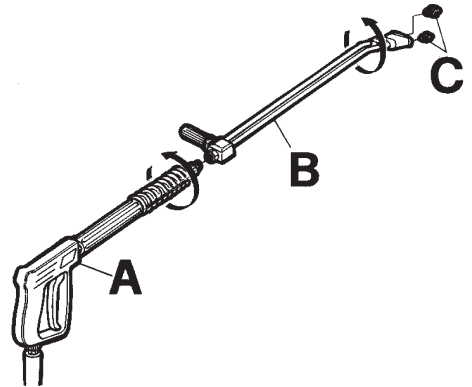

Tilslutning af Elektrisk.

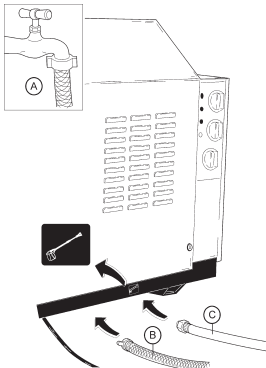

Tilslutning vandcirkulationen.

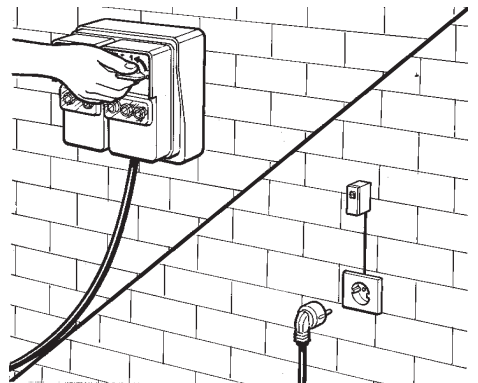

Læs videre i brugsanvisningen uden at tilslutte rengøringsmaskinen til netforsyningen og vandforsyningen.

BESKRIVELSE AF SYMBOLERNE PÅ RENGØRINGSMASKINEN

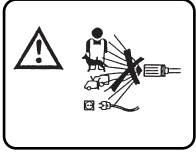

RET IKKE VANDSTRÅLEN MOD PERSONER, DYR, ELKONTAKTER ELLER MOD SELVE MASKINEN.



AT TÆNDEFOR PUMPEMOTOREN.



KEMIKALIER.
(RENGØRINGSMIDDEL)



NETFORSYNING FØREFINDES.



TÆNDING AF VARMESYSTEM.



ANTI-KALK PRODUKT.

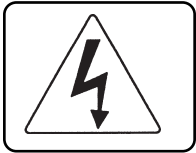

OBS: RISIKO FOR ELEKTRISK STØD.



FRIST FOR PLANLAGT VEDLIGEHOLDELSE.



JORD.

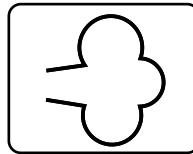

BETJENINGSKNAP FOR DAMP.

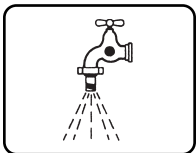

VANDINDTAG.

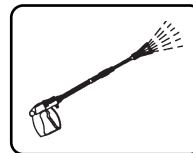

VANDUDTAG.

RISIKOKLASSIFICERING:



Fare

Anvendes ved overhængende fare, som kan medføre alvorlig personskade eller død



Advarsel

Anvendes i situationer med mulige risici, som kan medføre alvorlig personskade

Vigtigt

Anvendes i situationer med mulige risici, som kan medføre skade på personer eller materiel.

INTRODUKTION



Advarsel

Brugsanvisningen skal læses før installation, opstilling og anvendelse af rengøringsmaskinen. Brugsanvisningen er en integreret del af dette produkt.

Læs omhyggeligt advarselserne og instruktionerne i brugsanvisningen idet de giver vigtige anvisninger for **SIKKERHED UNDER BRUG** og **VEDLIGEHOLDELSE**, med særlig vægt lagt på de generelle regler for sikkerhed trykt i den gule folder. Følgende anvisninger skal nøje gennemlæses af rengøringsmaskinens brugere og af personerne, **der foretager rutinemæssig vedligeholdelse**.

OPBEVAR OMHYGGELIGT BRUGSANVISNINGEN FOR FREMTIDIG REFERENCE



Advarsel

Følgende anvisninger skal nøje gennemlæses af rengøringsmaskinens brugere og af personerne, der foretager rutinemæssig vedligeholdelse.

KLASSIFICERING

Brugeren skal tage hensyn til de brugerbetingelser for apparatet, som forklares i Reglerne, og må særligt følge nedenstående klassificering:

Højtryksrensere er beskyttet mod elektrisk stød og tilhører elektrisk udrustning i **CLASS I**.

Højtryksrensere er typeskiltet på fabrikken og alle sikkerhedsdetaljer er forseglet. **Det er forbudt at ændre på disse detaljers indstillinger.**

Højtryksrensere bruger varmt vand til opvarmning af vandet, der bruges i et system med elektriske modstande.

Højtryksrensere må kun bruges i vandret stilling, og den må ikke flyttes når den arbejder eller er tilsluttet lysnettet. Det kan medføre fare, hvis disse foranstaltninger ikke følges.

Højtryksrensere må ikke bruges i korroderende miljøer eller i miljøer, hvor der foreligger risiko for eksplosion (damp eller gas).

FÆLLES SIKKERHEDSREGLER FOR BRUG AF HØJTRYKSRENSERE.



Advarsel

- Den elektriske tilslutning skal udføres af en faguddannet elektriker, som kan lave arbejdet i overensstemmelse med lokale bestemmelser (herunder bestemmelserne i IEC 60364-1) og producentens anvisninger. Ukorrekt tilslutning til el-nettet kan medføre risiko for personskader og skader på dyr og andre formål, for hvilket producenten ikke tager noget ansvar.

- Højtryksrensere med en effekt på mindre end 3 kW har en kontakt for el-tilslutningen. I dette tilfælde skal det kontrolleres, at det elektriske system og stikkontakten kan tåle apparatets maksimale belastning, hvilket indikeres på typeskiltet. (kW)

Kontakt en fagmand, hvis De er usikker.

Hvis stikproppen og kontakten ikke passer med hinanden, skal proppen byttes ud med en korrekt prop af en faguddannet elektriker.

- Før apparatet tilsluttes til el-nettet, må det kontrolleres at de elektriske data på typeskiltet modsvarer strømforsyningens data.

Brug ikke forlængerledninger sammen med højtryksrensere.

- Apparatets elektriske sikkerhed kan kun opfyldes, hvis det er korrekt tilsluttet til tilfredsstillende jord, der opfylder de elektriske sikkerhedskrav som påkræves af lokale bestemmelser (herunder bestemmelserne i IEC 60364-1).

- Det er nødvendigt at der udføres en korrekt check af apparatets sikkerhed. Hvis De er usikker, skal de bede en fagmand at kontrollere det elektriske systems sikkerhed.

Producenten kan ikke holdes ansvarlig for

skader, der opstår som følge af dårlig jording af apparatet.

- Højtryksrenseren skal tilsluttes strømforsyningen ved hjælp af en flerpolet kontakt med kontaktåbninger på mindst 3 mm. Kontakten skal opfylde de elektriske krav som apparatet forudsætter. (Dette krav gælder ikke højtryksrenserne med stikprop og en elektrisk effekt på mindre end 3 kW.)

Det anbefales, at strømforsyningen til denne maskine omfatter en fejlstrømsafbryder, der afbryder strømforsyningen, hvis jordstrømmen overstiger 30mA i 30 ms, eller en anordning, der kontrollerer jordkredsløbet.

- Apparatet adskilles fra strømforsyningen ved at trække stikproppen ud af stikkontakten eller ved at frakoble flerpolkontakten.

- Producenten fritages for ansvar, såfremt de ovennævnte regler ikke overholdes. En sådan anvendelse skal i øvrigt anses for uebørlig.

Rengøringsmaskinen skal betragtes som en fast installation.

- Rengøringsmaskiner med "Total stop" system er afbrudt, når den alpoledede strømafbryder er i stilling "O", eller når stikket er trukket ud af stikkontakten.

- Højtryksrenseren må ikke anvendes af børn og unge, personer med nedsatte fysiske, sensoriske og mentale evner, som er omtågede eller som ikke har tilstrækkeligt kendskab eller erfaring med brugen heraf. Brugeren skal have kendskab til korrekt anvendelse af højtryksrenseren fra den person, som har ansvaret for begge sikkerhed. Børn skal holdes under opsyn for at sikre, at de ikke leger med højtryksrenseren.

- Brug kun originaltilbehør, der medgiver korrekt og sikkert benyttelse af apparatet.

- Slangen, via hvilken sprøjten er tilsluttet højtryksrenseren, må ikke beskadiges. Hvis slangen beskadiges, skal den byttes med det samme.

- Slang, tilslutninger og koblinger i et højtrykssystem er meget vigtige i sikkerhedssynspunkt. Brug kun originale reservedele, som er blevet godkendt af producenten.

- Højtryksrenseren må ikke bruges, hvis der er personer eller dyr indenfor renserens arbejdsområde.

- Højtryksstråler kan være farlige, hvis man ikke passer på. Strålen må ikke rettes mod personer eller dyr, og heller ikke mod elektrisk udrustning eller selve højtryksrenseren.

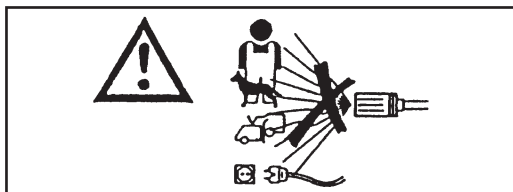

- Det høje tryk i strålen gør at der findes tilbagevirkning i sprøjten. Hold godt i sprøjten.

- Tænk på hvad der skal udføres med højtryksrenseren inden arbejdet påbegyndes. Beskyt Dem mod formål eller korroderende væsker, som kan flyve omkring når apparatet anvendes, ved at bruge korrekt beskyttelsestøj.

- Tænk på omgivningen, hvor højtryksrenseren skal benyttes (er der f.eks. madplanter, farmaceutiske planter, osv i omgivningen?). Følg altid de lokale sikkerhedsbestemmelser.

- Ret ikke højtryksstrålen mod kroppen på andre personer før at rense deres tøj eller sko.

- Under arbejdet er det forbudt at blokere strømtjens aftrykker i arbejdspositionen.
- Tag maskinen fra el- og vandforsyningen før nogen form for vedligeholdelse påbegyndes.
- Få jævnligt, mindst én gang om året, sikkerhedsapparatet kontrolleret af en af vore serviceafdelinger.
- Varmtvandsrenseren skal overvåges under arbejde.
- Tildæk ikke hverken åbningerne eller ventilationsspalterne, ej heller varme og røg-uddragningssystemerne, på varmtvandsrenserne.
- Anvend ikke maskinen hvis forsyningskablet er beskadiget.
Henvend dig, for udskiftning af det beskadigede kabel, udelukkende til en af vore tekniske serviceafdelinger.
Dette apparats forsyningskabel må ikke udskiftes af brugeren.
- El-kablet må ikke udsættes for mekaniske påvirkninger, og skal i øvrigt anbringes, hvor det ikke kan udsættes for klemskader.
- Anvendelse af ethvert apparat, uanset hvad det bruges til, kræver at man følger visse grundregler:
 - Rør ikke apparatet med våde eller fugtige hænder eller fødder.
 - Brug ikke apparatet når De er barfodet eller med ulempeligt tøj.
 - Træk ikke i strømledningen eller i apparatet, når det skal kobles væk fra el-forsyningen. (Til en rengøringsmaskine med stik og ved en effekt under 3 kW).
- I tilfælde af beskadigelse eller fejlfunktion, slukkes apparatet (frakobl vand- og

strømforsyningen ved hjælp af den alpoledede strømafbryder eller ved at trække stikket ud af stikkontakten til en rengøringsmaskine ved en effekt under 3 kW) uden at ødelægge det.

- I tilfælde af ulykker opsøg læge, eller tag på skadestuen.

Højtryksrenseren er beskyttet mod elektrisk stød og tilhører elektrisk udrustning i **CLASS I**.

Kontakt en af vore tekniske serviceafdelinger.

Hvis ovenstående advarsler ikke overholdes, fritages producenten for al ansvar og det indebærer forsømmelig brug af produktet.

BEREGNET BRUG

Dette apparat er udelukkende beregnet til anvendelse ved rengøring af maskiner, køretøjer, bygninger og generelt overflader som egner sig til behandling med en højtryksstråle af rengøringsmiddelopløsning mellem 25 og 250 bar (360 - 3600 PSI).

Dette apparat er designet til brug sammen med rengøringsmidlerne leveret, eller anbefalet, af producenten. Anvendelse af andre rengøringsmidler eller kemikalier kan påvirke apparatets sikkerhed.

Dette apparat må udelukkende anvendes til det formål det blev fremstillet til.

Al anden anvendelse betragtes som ukorrekt og derfor utilstedeilig.

Eksempler på utilstedeilig anvendelse:

- Vask af overflader som ikke egner sig til rengøring ved hjælp af en højtryksstråle
- Vask af personer, dyr, elektrisk udstyr eller selve maskinen.
- Anvendelse af forkerte rengøringsmidler eller kemikalier.
- Blokering af spydets aftrækker (håndgreb) i aktiveret stilling.

Producenten kan ikke gøres ansvarlig for nogen form for skader som hidrører fra upassende, forkert eller utilstedeilig anvendelse. Hvad angår sikkerhedsregler, er rengøringsmaskinerne fremstillet i henhold til den europæiske standard.

PÅKLÆDNING OG UDSTYR



Beskyttelsessko med skridsikker sål.



Bær beskyttelsesbriller eller maske samt sikkerhedsklæder.

Det anbefales at bære kedeldragt for at nedsætte faren for kvæstelser ved utilsigtet kontakt med højtryksstrålen.

INLEDENDE BETJENING

UDPAKNING.

Efter udpakning, må du sikre dig at rengøringsmaskinen er ubeskadiget.

Er du i tvivl, må du ikke anvende maskinen.

Henvend dig til forhandleren.

Emballagedele (poser, kartoner, søm osv.) kan være farlige. Kontrollér derfor, at disse dele opbevares utilgængeligt for børn. Emballagedelene skal endvidere opbevares og bortskaffes i overensstemmelse med de gældende sikkerhedsforskrifter.

FASTGØRELSE AF MASKINENS SÆRSKILTE KOMPONENTER.

Alle maskinens grunddele og sikkerhedsindretninger er monteret af producenten.

Af hensyn til pakning og transport, leveres nogle af maskinens sekundære dele særskilt.

Brugeren skal montere disse dele som forklaret i instruktionerne som følger med hvert monterings sæt.

DATASKILT:

Dataskiltet med angivelse af maskinens tekniske hovedkarakteristika, findes på vognen og er hele tiden synlig.



Advarsel

Når du køber rengøringsmaskinen, skal du sikre dig at den har et identifikationskilt. Er der intet skilt, må du straks informere producenten og/eller forhandleren. Maskiner uden skilt må ikke anvendes og producenten frasiger sig al ansvar for disse. Produkter uden skilt skal anses for anonyme og potentielt farlige.

UDSTYR TIL INSTALLATION (tilbehør).

Den vægmonterede højtryksrenser kan monteres på væggen ved hjælp af særlige låsekonsoller eller på en støtte med bænk af lakeret stål med hermetisk kammer af rustfrit stål til brændstoftanken og beholderne med rengøringsmidler.

VÆGMONTERING.

Den vægmonterede højtryksrenser skal altid monteres på tykke vægge, af beton eller mursten.



Fare

Højtryksrenseren må ikke monteres på skillevægge af gipsplader eller let murværk (hullede elementer).

Til vægmonteringen skal der anvendes egnet udstyr, der passer til væggenes konstruktionsegenskaber og højtryksrenserens vægt (se tabellen med tekniske specifikationer).

Den vægmonterede højtryksrenser skal monteres i en højde på mindst 1 m over jorden, på et sted, hvor den beskyttes mod vanddråber eller -sprøjt.

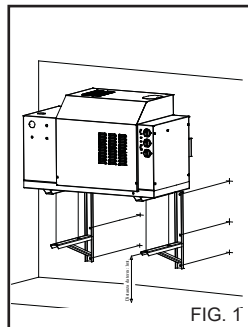

PÅFYLDNING AF RENGØRINGSMIDDEL.

Beholderen med rengøringsmiddel indgår ikke i højtryksrenserseren. Benyt en passende beholder.

Apparatet er projekteret til at skifte mellem to forskellige rengøringsmidler, der er anbragt i forskellige beholdere (fig. 2).

Beholderne kan bestilles som tilbehør.

Vælg, ud fra udvalget af anbefalede produkter, det produkt som egner sig bedst til det pågældende vaskearbejde (fig. 3) og fortynd det med vand i henhold til instruktionerne på pakken.

Bed forhandleren om kataloget over de rengøringsmidler som kan anvendes afhængig af arten af det pågældende vaskearbejde og den overfladetype der skal behandles.

Efter brug af rengøringsmiddel, skal rengøringsmiddel-indtaget skylles ud med rent vand.

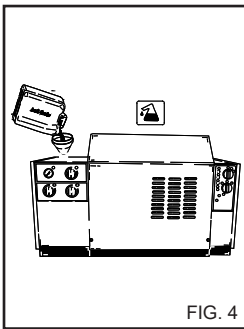
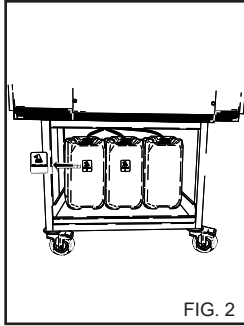

PÅFYLDNING AF AFKALKNINGSBEOHOLDER.

Fyld beholderen med en blanding med afkalkningsmiddel. Benyt kun de produkter, som anbefales af producenten og/eller forhandleren og følg anvisningerne på emballagen omhyggeligt (hæld ikke afkalkningsmidlet i afløb).

KOMMANDO- OG STYREANORDNINGER

⚠ Advarsel

Inden tilslutning af maskinen til vandforsyningen og netforsyningen, er det afgørende vigtigt at vide hvordan rengøringsmaskinens kommando- og styreanordninger virker.

Anvisningerne i brugsanvisningen og billederne skal nøje overholdes.

SIKKERHEDSMÆSSIGE EGENSKABER

Sikkerhedsindretningerne er bereget til at beskytte brugeren og udstyret. De må ikke håndteres uden autorisation eller anvendes til andet end til deres formål.

Sikkerhedstermostat Bruges til at beskytte det hydrauliske højtryksanlæg i forbindelse med tilstopning eller overophedning. Kan genoprettes manuelt eller automatisk.

Sikkerhedsindretning anbragt på spulerørets håndtag: Forhinder utilsigtet aktivering af håndtaget.

Termisk beskyttelse: Den termiske beskyttelse stopper maskinen ved en overophedning af den elektriske motor.

TILSLUTNING AF VANDFORSYNINGEN.

Tilslut fødeslangen til vandforsyningen (fig. 5A) og til slangeudstuds på rengøringsmaskinen (fig. 5B).

Kontrollér at vandtrykket og vandmængden som leveres fra vandforsyningen er tilstrækkelig til at rengøringsmaskinen kan virke korrekt: 2 to 8 BAR (29 til 116 PSI).

Maksimal temperatur for fødevandet er 50 °C (122 °F).

Tilslut højtrykslangen til rengøringsmaskinen (fig. 5C) og til spydet (fig. 6).

⚠ Fare

Rengøringsmaskinen skal forsynes med rent vand. Snavset eller sandblandet vand, ætsende kemikalier og opløsningsmidler kan skade rengøringsmaskinen alvorligt.

⚠ Vigtigt

Overhold anvisningerne fra vandforsyningsselskabet.

Ifølge de gældende regler må apparatet ikke tilsluttes til drikkevandforsyningens net uden en egnet netafbryder.

Anvend en egnet netafbryder i overensstemmelse med standarden EN 12729 type BA.

Vand, der løber igennem en systemadskiller, klassificeres ikke længere som drikkevand.

⚠ Advarsel

Tilslut ikke maskinen til drikkevandbeholdere.

⚠ Fare

Undgå at opsuge væsker, som indeholder opløsningsmidler eller rene syrer! Hermed menes f.eks. benzin, malingsfortynder eller dieselolie. En tågestråle fra spulerøret vil være særdeles brandbar, eksplosiv og toksisk.

Producenten fritages for ansvar, såfremt de ovennævnte regler ikke overholdes. En sådan anvendelse skal i øvrigt anses for ubehørig.

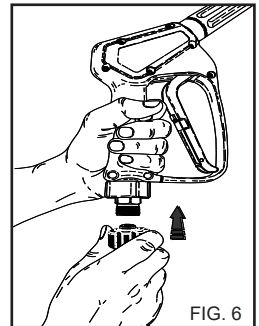
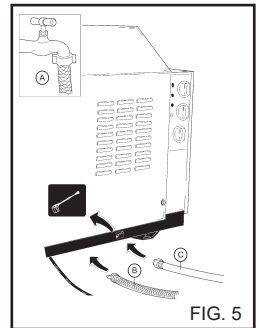

ELEKTRISK TILSLUTNING

Tilslutning af rengøringsmaskinen til nettet skal udføres af faglært tekniker for at sikre at alle gældende forskrifter og anvisninger.

Kontrollér at nettets spænding stemmer overens med den spænding hvorved rengøringsmaskinen skal virke; dette angives på identifikationskiltet.

Fare

- El-kablet skal være klemsikker.

- Anvend ikke maskinen hvis forsyningskablet er beskadiget.

- Anvendelse af ethvert apparat, uanset hvad det bruges til, kræver at man følger visse grundregler:

- * Rør ikke apparatet med våde eller fugtige hænder eller fødder.
- * Brug ikke apparatet når De er barfodet eller med ulempeigt tøj.
- * Træk ikke i strømledningen eller i apparatet, når det skal kobles væk fra el-forsyningen. (Til en rengøringsmaskine med stik og ved en effekt under 3 kW).

Højtryksrensere er beskyttet mod elektrisk stød og tilhører elektrisk udstyrning i **CLASS I**.

Hvis ovenstående advarsler ikke overholdes, fritages producenten for al ansvar og det indebærer forsømmelig brug af produktet.

ANVENDELSE AF RENGØRINGSMASKINEN

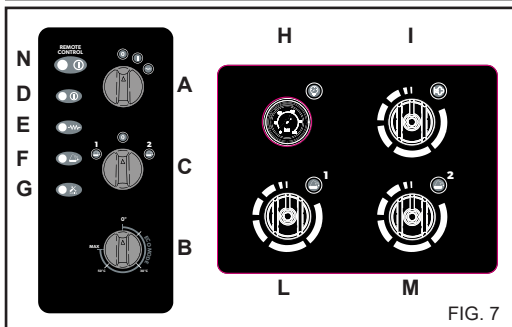

FIG. 7

KONTROL PANEL.

- A) On/off afbryder.
- B) Temperaturregulator.
- C) Vælger for rengøringsmiddel.
- D) Signallampe netforsyning forefindes.
- E) Signallampe til varmesystem.
- F) Signallampe afkalkningsmiddelniveau.

- G) Signallampe signalering forstyrrelser - vedligeholdelse.
- H) Manometer.
- I) Betjeningsknap for damp.
- L) Doseringshane til rengøringsmiddel "1".
- M) Doseringshane til rengøringsmiddel "2".
- N) Fjernbetjening

START AF RENGØRINGSMASKINEN.

- 1) Tænd for vandforsynings-hanen (fig. 5A).
- 2) Rengøringsmaskinen tilsluttes el-nettet ved hjælp af den afpoledede strømafbyder eller ved at sætte stikket i stikkontakten.

Advarsel

Højtryksstrålen sætter dysen i bevægelse. Hold stadig i dysens greb.

- 3) Start rengørings-maskinen ved at dreje vælgeren til pos. "1" (fig. 7A).
- 4) Tryk på aftrækkeren på pistolgrebet og begynde at vaske.
- 5) For betjening af højtryksrensere med varmt vand drejes tænd-/slukknappen for at tænde den. Opvarmning: Drej temperaturregulatoren (fig. 7B) ved at anbringe den på den ønskede værdi i forhold til vasketype og den overflade, der skal behandles.

Advarsel

Rengøringsmaskiner med "Total stop" system starter og standser motoren, når armen på dysens greb aktiveres og slippes.

Fare

Fastlås aldrig grebets arm i stillingen til pumpning.

VISNING AF SIGNALERINGER OG FORSTYRRELSER.

Signallampe D): Netværkstilgængelighed med lysende signallampe (Afbryder "A" i pos. I). **N)** Fjernbetjening.

Signallampe E): Varmesystem aktiveret.

Signallampe F): Afkalkningsmiddelniveau, ved tændt signallampe for lavt niveau.

Signallampe G): Signalering af forstyrrelse og frist for planlagt vedligeholdelse udløbet.

- 2 blink, alarm mikrolækage.
- 3 blink, alarm vandmangel.
- 4 blink, alarm udløsning af motorens varmebeskyttelse.
- 5 blink, alarm udløsning af sikkerhedstermostat.

Signallampen lyser uafbrudt, frist for planlagt vedligeholdelse udløbet efter 200 timer. Signallampen slukkes efter det autoriserede servicecenters indgreb.

VIGTIGT!

For at fjerne alle urenheder eller luftbobler fra vandkredsløbet, anbefaler vi at rengøringsmaskinen første gang startes uden spydet og således lader vandet rende igenem i nogle sekunder. Urenheder kunne blokere munden og forårsage fejlfunktion (Fig. 8).

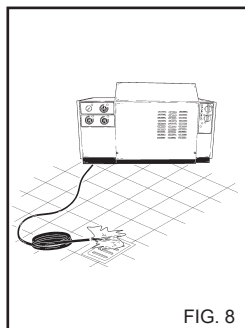

FIG. 8

ANVENDELSE AF TILBEHØR.

Højtryksrensere er udstyret med en dyse med en flad vandstråle i en vinkel af 25° til rengøring af store overflader.

Advarsel

Ret strålen mod objektet fra en forholdsvis stor afstand for at undgå skader pga. det høje tryk.

DREJELIGT HOVED (valgfrit tilbehør).

Højtryksrensere kan udstyres med et hoved med drejelig dyse til rengøring af meget snavsede flader.

⚠ Fare

Anvend vandstrålen fra en større afstand for at undgå skader pga. for højt vandtryk. Ret aldrig vandstrålen mod personer, dyr eller elkontakter.

STANDSNING AF RENGØRINGSMASKINEN.

- 1) Sluk varmesystemet ved at dreje temperaturregulatoren til pos. "0" og hovedafbryderen til pos. "I" (fig. 7A, B).
- 2) Lad rengøringsmaskinen køre med koldt vand i mindst 30 sekunder for at nedkøle kedlen.
- 3) Efter brug med rengøringsmiddel, skal indtagskredsløbet skylles igennem; sæt sugeslangen for rengøringsmidlet (fig. 9) i en beholder med rent vand og lad pumpen køre i 1 minut med doseringshanen helt åben og spydet sat til levering af rengøringsmiddel. Gentag indgrebet ved først at indstille vælgeren for rengøringsmiddel i pos. "1" og herefter i pos. "2".
- 4) Stands rengørings-maskinen ved at dreje vælgeren til pos. "0" (fig. 7A).
- 5) Slip trykket ud af H.T. slangen ved at trykke på aftrækkeren på pistolgrebet.
- 6) Kobl maskinen fra el-nettet ved hjælp af den alpolede strømafbryder eller ved at trække stikket ud af stikkontakten.
- 7) Sluk på vandforsyningens hane (fig. 5A).

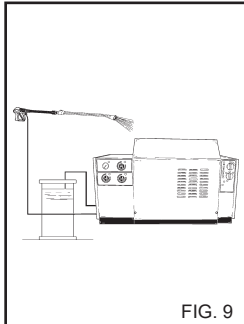

FIG. 9

ANVENDELSE AF DET DOBBELTE SPYD ELLER (fig. 10)

Det dobbelte spyd eller giver brugeren mulighed for at vælge lav- eller højtrykstråle. Trykket vælges med pistolgrebet i pos. 1. Højtryk: pos. 2. Lavtryk og indtag af rengøringsmiddel: pos. 3.

⚠ Advarsel

- Sluk for rengøringsmaskinen i forbindelse med afbrydelse af arbejdet. Anvend den alpolede strømafbryder, eller træk stikket ud af stikkontakten.

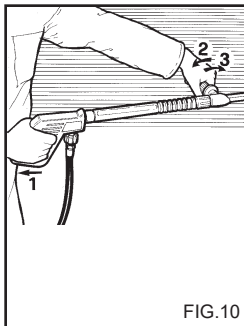

FIG.10

- Rengøringsmaskiner med "Total stop" system er afbrudt, når den alpolede strømafbryder er i stilling "O", eller når stikket er trukket ud af stikkontakten.

- Luk grebets beskyttelsesdæksel, når rengøringsmaskinen ikke anvendes. (Fig. 11).

- Såfremt rengørings-maskinen fungerer uden væske, kan pumpens tætninger beskadiges alvorligt.

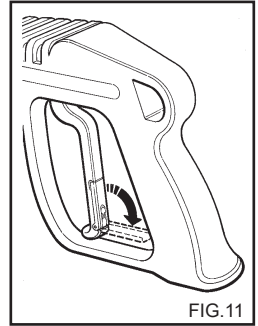

FIG.11

REGULERING AF TRYKKET.

Dette kapitel behandler kun de modeller som er udstyret med "trykregulerende" anordning. Trykregulatoren, fig. 12, giver brugeren mulighed for at indstille arbejdsstrykket. Når knap C drejes mod uret (B) (minimum), nedsættes driftstryk.

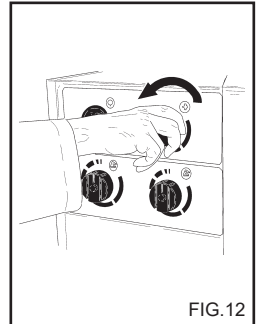

FIG.12

Indstil betjeningsknappen for damp i den oprindelige position ved at dreje hanens betjeningsknap med uret.

RÅD OM ANVENDELSE AF RENGØRINGSMIDLER

⚠ Advarsel

Denne rengøringsmaskine er designet til brug med rengøringsmidlerne leveret eller anbefalet af producenten.

Anvendelse af andre rengøringsmidler eller kemikalier kan påvirke rengøringsmaskinens sikkerhed.

- 1) Med henblik på miljøet, anbefaler vi rimelig brug af rengøringsmidler, ifølge instruktionerne på pakken.
- 2) Ud fra udvalget af anbefalede produkter, vælges det som egner sig bedst til det pågældende vaskearbejde og fortyndet det med vand i henhold til instruktionerne på pakken eller i kataloget hørende til de rengøringsmidler som egner sig bedst til den pågældende type af varmt- eller koldtvauds rengøringsmaskine.
- 3) Bed forhandleren om kataloget over rengøringsmidler.

OPERATIONSFASER FOR KORREKT RENGØRING MED RENGØRINGSMIDLER.

- 1) Forbered opløsningen af rengøringsmidlet i den koncentration som passer bedst til snavsets art og den overflade som skal vaskes.
- 2) Start højtryksrenseren, vælg rengøringsmidlet, som skal benyttes ("1" eller "2") (fig. 7), ved hjælp af vælgeren C). Åben hanen til det ønskede rengøringsmiddel L) rengøringsmiddel "1" eller M) rengøringsmiddel "2" (fig. 7) ved at dreje betjeningsknappen mod uret. Spred rengøringsmidlet ud over overfladen, som skal afvaskes ved at starte nedefra. Lad rengøringsmidlet virke et par minutter.
- 3) Indstil vælgeren for rengøringsmiddel C) (fig. 7) i pos. "0". Luk doseringshanerne ved at dreje betjeningsknapperne med uret.
- 4) Skyl hele overfladen godt af fra oven og nedefter med varmt eller koldt vand ved højt tryk.
- 5) Efter brug med rengøringsmiddel, skal indtagskredsløbet skylles igennem; sæt sugeslangen for rengøringsmidlet (fig. 9) i en beholder med rent vand og lad pumpen køre i 1 minut med doseringshanen helt åben og spydet sat til levering af rengøringsmiddel. Gentag indgrebet ved først at indstille vælgeren for rengøringsmiddel i pos. "1" og herefter i pos. "2".

FJERNBETJENING (tilbehør)

Alle modeller er udviklet til installation med fjernbetjening som ekstraudstyr. På kontrolpanelet vises følgende:

- A) Tænd-/slukkontakt.
- B) Afbryder til opvarmningssystemet.
- C) Vælger til valg af rengøringsmiddel.

Den fjernbetjente drift er sikret over en afstand på 30 m.

- 1) Start højtryksrenseren ved at dreje tænd-/slukkontakten A til tændt position. "I". Højtryksrenserens tænd-/slukkontakt skal være i pos. "I" med kontrollampen "N" tændt.
- 2) Til drift af højtryksrenseren med varmt vand skal du dreje

tænd-/slukkontakten B til opvarmningssystemet til pos. 1. Temperaturen kan kun indstilles på selve højtryksrenseren. 3) Drej på vælgeren C for at vælge det produkt, du vil anvende ("1" eller "2"). Kan kun indstilles på selve højtryksrenseren.

Signalering af fejl vises kun på højtryksrenserens kontrolpanel.

I tilfælde af fejlstop af højtryksrenseren skal du indstille tænd-/slukkontakten til fjernstyret tænding i pos. "O", dreje hovedafbryderen "A" på højtryksrenseren til pos. "0" og derefter over til pos. "I". Sæt afbryderen til fjertænding i pos. "I".

VEDLIGEHODELSE

KUN BETJENING SOM ER BESKREVET I BRUGSANVISNINGEN MÅ UDFØRES AF BRUGEREN. AL ANDEN BETJENING ER FORBUDT.

⚠ Fare

For vedligeholdelse af kedlen, højtrykspumpe, de elektriske dele og alle dele med sikkerhedsfunktion, skal du henvende dig til vort tekniske servicecenter.

Producenten er ikke ansvarlig i tilfælde af misbrug, modifikationer, forkert reparation eller hvis vedligeholdelse udføres af tredje part som ikke er autoriseret af producenten.

Alle dokumenter som angår reparation og regelmæssig service, såvel som eventuelle certifikater vedrørende installation af apparatet i henhold til gældende love (herunder bestemmelserne i IEC 60364-1), skal opbevares omhyggeligt af brugeren, sammen med brugsanvisningen.

Få jævnligt, mindst én gang om året, sikkerhedsapparatet og specifikationerne kontrolleret af en af vore tekniske serviceafdelinger.

⚠ Fare

Afbryd strømforsyningen ved hjælp af den alpoledede strømafbryder eller ved at trække stikket ud af stikkontakten og vandforsyningen. Luk for hanen (Se afsnittene om el- og vandtilslutning). Til maskinen før du udfører nogen form for vedligeholdelsesarbejder. Når vedligeholdelsen er overstået, skal du kontrollere at lukkepanelerne er samlet korrekt igen og forankret med de medleverede skruer, før rengøringsmaskinen igen sættes til forsyning.

Hvis ikke dette overholdes er der risiko for elektrisk stød.

FORHOLDSREGLER MOD FROST

Rengøringsmaskinen må ikke udsættes for frost.

Hvis rengøringsmaskinen efterlades hvor den kan blive udsat for frost, når arbejdet er overstået eller til opbevaring, skal der anvendes antifrostvæske for at forebygge alvorlige skader på det hydrauliske kredsløb.

KONTROL AF PUMPENS OLIELEVELAU OG SKIFT AF OLIE.

Kontrollér af og til olielevelaet i højtrykspumpen ved hjælp af kontrolglasset (fig. 13A) eller oliepinden (fig. 13B).

Hvis olien fremtræder mælkeagtig, skal du straks henvende dig til det tekniske servicecenter.

Skift olien efter de første 50 timers arbejde og derefter for hver 500 timer eller en gang om året.

Gør følgende:

- 1) Skru aftapningsproppen, under pumpen, af (fig. 13C).
- 2) Skru proppen af ved hjælp af oliepinden (fig. 13).
- 3) Lad al olien løbe ud i en beholder og aflevér det til et autoriseret indsamlingssted for olie.
- 4) Sæt aftapningsproppen på igen og hæld ny olie igennem påfyldningshullet øverst (fig. 14A) indtil det når niveauet som angives på kontrolglasset (fig. 14B).

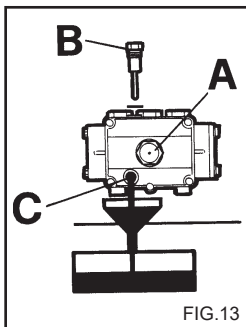

FIG.13

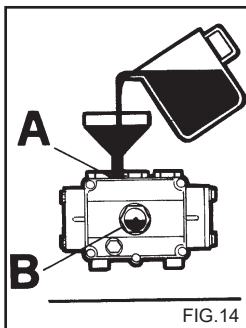

FIG.14

Ret henvendelse til faguddannet personale, såfremt rengøringsmaskinen ikke er udstyret med tømningssprop til olie.

Anvend udelukkende SAE 15 W40 olie.

VEDLIGEHOLDELSE AF KEDLEN.

Tøm kedlen ved hjælp af drænproppen, som sidder nederst på højtryksrensere.

Vedligeholdelse af kedlen skal ske i gennemsnit for hver 200 arbejdstimer.

Afkalkning af kedlen må kun udføres af et autoriseret servicecenter.

Denne handling skal ske med fuldt stop af højtryksrensere på servicecentret.

RENGØRING AF VANDFILTERET

Rengør jævnligt vandets indtagsfilter og fjern eventuelle urenheder (fig. 15).

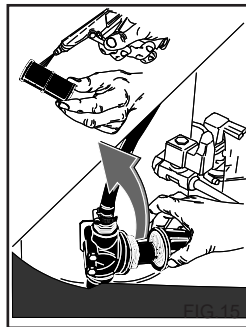

RENGØRING AF LUFTFILTERET.

Rengør jævnligt vandets luftfilter og fjern eventuelle urenheder (fig. 16).

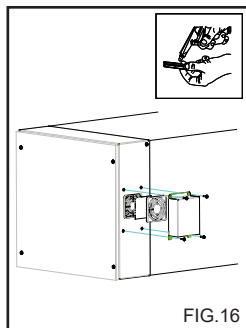

FIG.16

UDSKIFTNING AF MUNDINGEN.

Højtryksmundingen, som er monteret på spydet, skal udskiftes af og til, idet denne komponent udsættes for normalt slid under brug. Sliddet kan normalt spores ved et tab af arbejdsstryk i rengøringsmaskinen. Når den skal udskiftes må du henvende dig til leverandøren og/eller forhandleren for at få råd.

Dansk

SKEMA OVER RUTINEMÆSSIG VEDLIGEHOLDELSE SOM SKAL UDFØRES AF BRUGEREN.

Beskrivelse af operationerne:

Kontrollér strømkablet - rør - højtryksforbindelser	Ved hver anvendelse
1° olieskift i H.T. pumpen	Efter 50 timer
Efterfølgende olieskift i H.T. pumpen	For hver 500 timer
Rens vandfiltret	For hver 50 timer

SKEMA OVER EKSTRAORDINÆR VEDLIGEHOLDELSE SOM SKAL UDFØRES AF DET TEKNISKE SERVICECENTER.

Beskrivelse af operationerne:

Kedel	
Rens, Afkalk	For hver 200 timer
Skift pakninger på H.T. pumpen	For hver 500 timer
Skift spydets munding	For hver 200 timer
Kalibrering og kontrol af Sikkerhedsanordningerne	En gang om året

VIKTIGT:

Disse intervaller refererer til normale arbejdsforhold. Ved større arbejdsfrekvens skal intervallerne mellem hver operation nedsættes.

Producenten fritages for ansvar i forbindelse med anvendelse af ikke-originale reservedele. I sådanne tilfælde påhviler alt ansvar på den, der installerer de ikke-originale reservedele.

INAKTIVE PERIODER

Hvis maskinen skal være inaktiv i længere tid, skal den afbrydes fra forsyningerne, tanken(e) tømmes for alle brugsvæsker og alle dele som kunne blive angrebet af rust beskyttes.

Fedt de dele ind som ellers ville kunne tørre ud, f.eks. forsyningslangerne. Når maskinen igen tages i brug, skal det sikres at der ikke er revner eller huller i vandforsyningens slanger.

Olier og kemiske stoffer skal bortskaffes i overensstemmelse med den gældende lovgivning.

BORTSKAFNING

Hvis du beslutter dig for at rengøringsmaskinen ikke skal bruges mere, skal den gøres ubrugelig ved at tage strømkablet af. Vær omhyggelig med at alle dele på rengøringsmaskinen som kunne være årsag til farlige situationer gøres ufarlige, især for børn som kunne finde på lege med den gamle rengøringsmaskine. Produktet er specialaffald i henhold til WEEE-direktivet, og det opfylder kravene i de nye miljødirektiver. Det skal bortskaffes særskilt, d.v.s. ikke sammen med almindeligt affald, i henhold til den gældende lovgivning.

Anvend ikke dele som er taget af for bortskaffelse, som reservedele.

Dansk

FEJLFINDING

Inden der udføres fejlfinding, skal rengøringsmaskinen afbrydes fra strøm forsyningen ved hjælp af den alpoledede strømafbryder eller ved at trække stikket ud af stikkontakten og vandforsyningen.

FEJL.	ÅRSAGER.	FEJLRETNING.
Når kontakten drejes starter rengøringsmaskinen ikke.	Ingen elektrisk forbindelse. (Signallampe "D" slukket). Udløsning af varmebeskyttelse. (Signallampe "G" blinker).	Kontrollér strømforsyningen. Aktivér den igen. (hvis den slår fra igen, må du henvende dig til det tekniske servicecenter).
Der er ikke nogen vandstråle, eller der er en lækage i højtryksvandkredsløbet; højtryksrenseren går i stå efter 3 min., og signallampen "G" blinker.	Filteret for vandforsyning er tilstoppet. Tilslutningen med vandforsyningen er defekt. Vandhanen er lukket. Lækager i højtrykssystemet.	Rens det. Kontrollér. Åben den. Ret henvendelse til servicecenteret.
Pumpen drejer men opnår ikke det nominelle tryk.	Filteret for vandforsyning er tilstoppet. Tilslutningen med vandforsyningen er defekt. Trykreguleringens ventil er sattil minimum. Stråledysen er slidt. Ventilerne er snavsede eller slidte. Hanen for rengøringsmiddel står åben. Justeringsanordning for tryk på stråletudsen står åben (hvis installeret).	Rens det. Kontrollér. Regulér den. Ret henvendelse til servicecenteret. Ret henvendelse til servicecenteret. Luk den. Luk den.
Trykket stiger og falder, mens dyserøret er åbent. Efter 10 impulser går højtryksrenseren i stå, og signallampen "G" blinker.	Dysen er tilstoppet eller deformeret. Utilstrækkelig forsyning. Hanen for rengøringsmiddel står åben.	Rens den eller ret henvendelse til servicecenteret. Kontrollér. Luk den.
I by-pass eller total stop-fasen går højtryksrenseren i stå, og signallampen "G" blinker.	Mikrolækager af vand fra højtrykssystemet.	Ret henvendelse til servicecenteret.
Efter en total stop-fase går højtryksrenseren ikke i gang, og signallampen "D" blinker.	Højtryksrenseren er ikke blevet anvendt i mindst 20 min., og den befinder sig i fuldstændig spærretilstand. (TSI).	Start på ny ved at dreje hovedafbryderen "A" til pos. "0" og herefter til pos. "1".
Kedlen tændes ikke, når temperaturregulatoren drejes til den ønskede position.	Position af tænd-/slukknop i pos. "I". (Signallampe "E" slukket). Fejl i varmesystem.	Kontrollér og sæt tænd-/slukknappen i positionen for opvarmning. Ret henvendelse til servicecenteret.
Vandet er for koldt.	Temperaturregulatorens position. Kedlens er tilstoppet af kalk.	Kontrollér. Ret henvendelse til servicecenteret.
Signallampen "F" tændes.	Afkalkningsmiddel brugt op.	Fyld afkalkningsmiddelbeholderen.
Utilstrækkelig opslugning af rengøringsmidler.	Hanen er slukket. Intet rengøringsmiddel i beholderen. Vælger for rengøringsmiddel i pos. "0". Kontrollen på spydet er ikke tændt. Spiral eller rør er tilstoppet.	Tænd for den. Fyld rengøringsmiddel i beholderen. Indstil vælgeren i pos. "1" eller "2". Tænd for kontrollen på spydet. Henvend dig til vort tekniske.

Dansk

FEJL.	ÅRSAGER.	FEJLRETNING.
Vand i olien.	Slidte olieskraberinge.	Henvend dig til vort tekniske.
Vandlækage fra hovedet.	Slidte tætninger.	Henvend dig til vort tekniske.

NB: Drej hovedafbryderen "A" til pos. "0" og herefter til pos. "I" for at nulstille kontrollampenes signalering på kontrolpanelet.

VIGTIGT:
Anvend, til vedligeholdelse og/eller reparationer, udelukkende originale reservedele som yder den bedste kvalitet og pålidelighed. Hvis ikke der anvendes originale reservedele, fritages producenten fra al ansvar.

Gratulerar! Vi vill tacka dig

för att du valt denna hetvattentvätt. Ditt val visar att du inte accepterar några kompromisser utan endast nöjer dig med det bästa.

Vi har sammanställt det här häftet för att göra det möjligt för dig att utnyttja tvättaggregatets kvalitet och höga prestanda på bästa sätt.

Läs därför hela bruksanvisningen innan du använder maskinen.

CE-symbolen på maskinen betyder att den är konstruerad i överensstämmelse med europeisk säkerhetsstandard.

Vi kan också erbjuda ett brett urval städmaskiner som:

DAMMSUGARE, SKURMASKINER, SOPMASKINER och ett komplett program **TILLBEHÖR, RENGÖRINGSKEMIKALIER** och **RENGÖRINGSMEDEL** för rengöring av alla typer av ytor.

Fråga efter en fullständig produktkatalog hos din återförsäljare.

ÖVERSÄTTNING AV BRUKSANVISNING I ORIGINAL

Tillverkaren tar inget ansvar för eventuella tryckfel i bruksanvisningen.

Tillverkaren förbehåller sig även rätten att ändra och uppdatera detta dokument utan föregående meddelande.

Mångfaldigande av denna bruksanvisning i någon form, helt eller delvis, är inte tillåtet utan tillverkarens medgivande.

FÖRBEREDELSE FÖR ANVÄNDNING AV TVÄTTEN

Montering av munstycket.

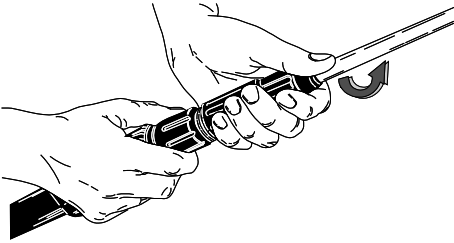

Montering av munstycket.

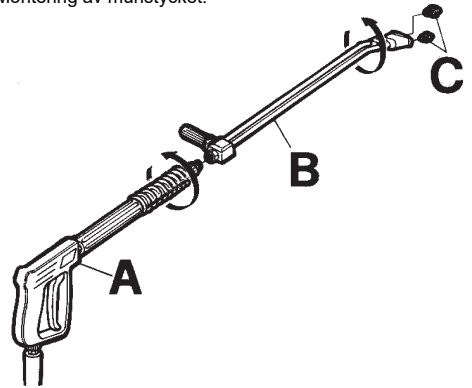

Anslutning till vattenledning.

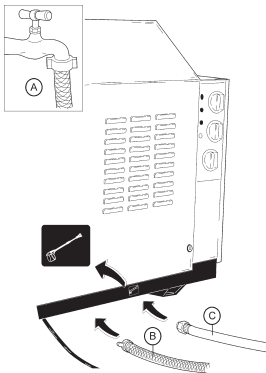

Elektrisk anslutning.

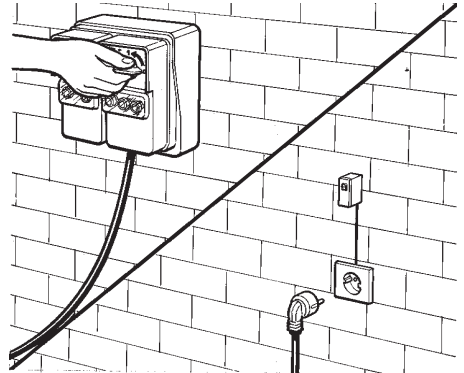

Läs igenom hela manualen innan du ansluter hetvattentvätten till eluttag och vattenledning.

BESKRIVNING AV SYMBOLER PÅ TVÄTTAGGREGATET

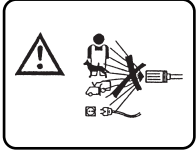

RIKTA INTE STRÅLEN DIREKT MOT MÄNNISKOR, DJUR, ELUTTAG ELLER AGGREGATET.



TILLKOPPLING AV PUMPMOTORN.



KEMIKALIER. (RENGÖRINGSMEDEL)



KOPPLAT NÄT.



TÄNDNING AV UPPVÄRMNINGSSYSTEM.



SLAGGRENNINGSMEDEL.

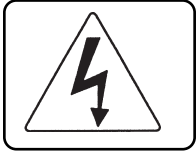

VARNING: RISK FÖR ELEKTRISKA STÖTAR.



REGLERING AV VATTENTEMPERATUR.

DEADLINE PLANERAD UNDERHÅLLSINTERVALL.



JORD.

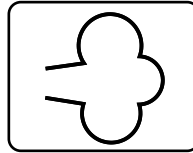

ÅNGREGLAGE.

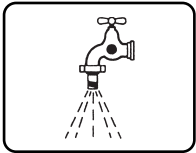

VATTENINLOPP.

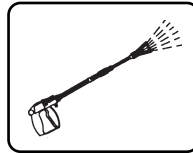

VATTENUTLOPP.

RISKKLASSIFICERING:**Fara**

Vid en omedelbar risk som kan orsaka allvarliga eller livshotande skador

**Varning**

Vid situationer där det finns möjlig risk som kan orsaka allvarliga skador

Viktigt

Vid situationer där det finns möjlig risk som kan orsaka kroppsskador eller materialskador.

INLEDNING**Varning**

Läs bruksanvisningen innan du installerar och använder tvätt-
aggregatet. Bruksanvisningen är en del av produkten.

Läs noga alla säkerhetsföreskrifter och anvisningar i bruksanvisningen eftersom de ger viktig information om hur maskinen **ANVÄNDS** och **SKÖTS PÅ ETT SÄKERT SÄTT**. Var särskilt uppmärksam på de allmänna säkerhetsföreskrifterna som finns upptagna i det gula häftet.

SPARA BRUKSANVISNINGEN FÖR FRAMTIDA BEHOV.**Varning**

Följande anvisningar måste vara kända av rengöringsmaskinens användare och av den som utför rutinunderhållet.

KLASSIFICERING

Vid användningen måste användaren följa säkerhetsföreskrifterna i bruksanvisningen, och speciellt observera följande punkter:

Beträffande skydd mot elektriska stötar tillhör högtryckssprutan **KLASS I**.

Högtryckssprutan har klassificerats på fabriken, och alla säkerhetsanordningar har förseglats. **Det är förbjudet att ändra dessa inställningar.**

Rengöringsmaskinen med hettvätt, använder elektriska motstånd för att värma upp vattnet.

Högtryckssprutan får endast användas på ett stabilt och plant underlag. Den får inte flyttas medan den är igång eller ansluten till elnätet. Försummelse av detta kan medföra allvarliga skador.

Högtryckssprutan får inte användas i korrosiv miljö och inte heller där det kan vara risk för explosioner (ånga eller gas).

ALLMÄNNA SÄKERHETSREGLER FÖR ANVÄNDANDE AV HÖGTRYCKSSPRUTOR.**Varning**

- Den elektriska anslutningen måste utföras av behörig tekniker som har erforderlig utbildning enligt gällande lagstiftning (följ bestämmelserna i standarden 60364-1 följas), och enligt tillverkarens krav.

Felaktig elinstallation kan orsaka skador på personer, djur och egendom. Tillverkaren ansvarar inte för sådana skador.

- Högtryckssprutor med effektförbrukning under 3 kW ansluts till elnätet med stöckpropp.

Kontrollera i detta fall att installationen inklusive vägguttag klarar att leverera den effekt som anges på utrustningens märkplåt (kW). Rådgör med en kvalificerad tekniker om du är osäker.

- Innan utrustningen ansluts är det viktigt att kontrollera att märkplåtens och elnätets specifikationer överensstämmer.

- Använd inte förlängningssladdar för att försörja rengöringsmaskinen.

Om förlängningssladdar används måste kontakten och uttaget hållas täta. Olämpliga förlängningssladdar kan vara farliga.

- Utrustningen kan användas utan risk för elskador endast om den är korrekt ansluten och tillfredsställande jordad enligt gällande lagstiftning. (följ bestämmelserna i standarden 60364-1 följas).

- Användaren måste kontrollera att elinstallationen uppfyller dessa krav. Be en kvalificerad tekniker inspektera installationen om du är tveksam.

Tillverkaren tar inget ansvar för skador orsa-

kade av bristfällig jordning.

- Högtryckssprutan måste anslutas till elnätet via en flerpolig strömbrytare med kontaktavstånd minst 3 mm i fränkopplat läge. Strömbrytarens specifikationer måste motsvara specifikationerna för denna apparatur. (Detta gäller inte högtryckssprutor med stickpropp och effektförbrukning lägre än 3 kW).

Det rekommenderas att strömförsörjningen inkluderar en differentialbrytare som avbryter försörjningen om strömmen mot jord överstiger 30 mA under 30 ms eller en anordning som kontrollerar jordkretsen.

- Utrustningen är bortkopplad från elnätet endast om stickproppen är utdragen, respektive den flerpoliga strömbrytaren är fränkopplad.

- Tillverkaren avsäger sig allt ansvar om ovanstående regel försummas. Vidare betraktas sådan användning som obehörig.

- Rengöringsmaskinen ska betraktas som en fast anläggning.

- Rengöringsmaskiner med systemet "Total stop" räknas som avstängda när den alpoliga strömbrytaren är i läge "O" eller när stickproppen är utdragen.

- Rengöringsmaskinen ska inte användas av barn, minderåriga, personer med fysiska, sensoriska eller mentala funktionshinder, personer som är påverkade eller som inte har någon erfarenhet och kunskap om maskinen.

Operatören ska underrättas om apparatens bruksanvisning av en säkerhetsansvarig person.

Barn måste övervakas så att de inte kan leka med rengöringsmaskinen.

- Använd endast originaltillbehör för att inte utsätta dig för onödiga risker.

- Slangen till utrustningens munstycke får inte vara skadad.

Byt den omedelbart vid skada.

- Tryckslangar och kopplingar till högtryckssystem är väsentliga för att högtryckssprutan skall fungera på ett säkert sätt. Använd endast originaldelar enligt tillverkarens rekommendationer vid byte.

- Använd inte högtryckssprutan om andra personer eller djur vistas inom arbetsområdet. Vatten under högt tryck kan orsaka skador vid oförsiktig användning. Strålen får aldrig riktas mot personer eller djur, elektrisk utrustning eller mot denna apparat.

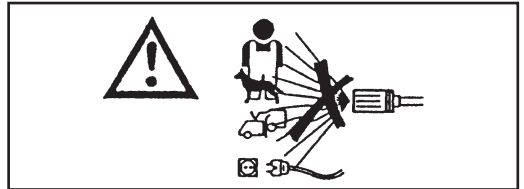

- Högtrycksstrålen orsakar en motkraft på munstycket. Håll stadigt i handtaget.

- Planera rengöringsarbetet innan du sätter på högtryckssprutan.

Bär tillräckliga skyddskläder som skydd mot kringflygande rost och andra föremål.

- Använd inte högtryckssprutan i olämpliga miljöer (livsmedels- eller medicinproduktion, mm).

Följ aktuell lagstiftning och säkerhetsföreskrifter.

- Rikta inte vattenstrålen mot dig själv eller andra för att rengöra skor eller kläder.

- Det är förbjudet att spärra ventilen (spaken) på handtaget i öppet läge under arbete.

- Före rengöring eller underhåll av maskinen måste den kopplas bort från både el- och vattenförsörjningen.

- Kontrollera regelbundet, **minst en gång per år**, alla säkerhetsanordningar hos någon av våra serviceverkstäder.

- Håll hetvattensprutan under noga uppsikt under arbetet.

- Använd inte maskinen om elsladden är skadad.

En skadad elsladd får endast bytas hos någon av våra serviceverkstäder.

Användaren får inte byta sladden på egen hand.

- Elsladden får aldrig vara under mekanisk spänning, och den ska dras där den ej utsätts för klämskador.

- Tänk alltid på följande regler då du handskas med elektrisk apparatur:

- Vidrör inte utrustningen med våta eller fuktiga händer eller fötter.

- Använd inte utrustningen om du är barfota eller har olämpliga kläder.

- Dra inte ur stickproppen genom att dra i elsladden eller själva apparaten. (För rengöringsmaskin som har en stickpropp och en effekt under 3 kW).

- Stäng av utrustningen vid skada eller fel-funktioner och försök inte rätta till felet själv. (frånkoppla ström- och vattentillförseln med den allpoliga strömbrytaren eller genom att dra ut stickproppen ur uttaget för rengöringsmaskin med effekt under 3 kW).

- Vid en olycka, kontakta en läkare eller akuten.

Beträffande skydd mot elektriska stötar tillhör högtryckssprutan **KLASS I**.

Åsidosättande av ovanstående varning fritar tillverkaren från allt ansvar och betraktas som vårdslöst bruk av produkten.

REKOMMENDERADE ANVÄNDNINGSMRÅDEN

Aggregatet är avsett endast för rengöring av maskiner, fordon, byggnader och allmänna utrymmen som tål rengöring med högtrycksstråle mellan 25 och 250 bar (360 - 3600 PSI).

Aggregatet är konstruerat för att användas tillsammans med de rengöringsprodukter som medföljer eller rekommenderas av tillverkaren. Bruk av andra typer av rengöringsmedel eller kemikalier kan påverka aggregatets säkerhet.

Aggregatet får inte användas till något annat än vad det är avsett för.

Allt annat bruk betraktas som otillbörligt.

Exempel på otillbörligt bruk:

- Rengöring av ytor som inte tål vatten under högt tryck.
- Tvättning av människor, djur, elektrisk apparatur eller denna maskin.
- Bruk av olämpliga rengöringsmedel eller kemikalier.
- Låsning av avtryckaren (spaken) på munstycket i öppet läge.

Tillverkaren tar inte något ansvar för skador till följd av otillbörligt, felaktigt eller vårdslöst bruk. Beträffande säkerhetsregler är tvättaggregaten konstruerade enligt europeisk standard.

KLÄDER OCH UTRUSTNINGAR

Använd skyddsskor med halksäkra sulor. Bär skyddsglasögon eller visir och skyddskläder. Det rekommenderas att använda en arbetsöverall för att minska risk för kroppsskador vid en oavsiktlig kontakt med högtrycksvatten.

FÖRBEREDELSE**UPPACKNING**

Packa upp tvättaggregatet och kontrollera att det är oskadat. Använd inte maskinen om du är osäker. Vänd dig till återförsäljaren. Emballaget (påsar, kartonger, spikar osv.) kan vara farligt. Kontrollera därför att det hålls oåtkomligt för barn, och att det förvaras och bortscaffas under iakttagande av gällande miljölagstiftning.

MONTERING AV AGGREGATETS DELAR

Aggregatets huvuddelar och säkerhetsanordningar är monterade av tillverkaren. Av utrymmes- och transportskäl levereras vissa delar separat. Användaren måste själv montera dessa delar enligt anvisningarna i respektive tillbehörsatser.

MÄRKPLÅT:

Märkplåten innehåller de viktigaste tekniska specifikationerna för tvättaggregatet. Den är placerad på vagnen och alltid synlig.

⚠ Varning

Kontrollera märkplåten i samband med inköpet av tvättaggregatet. Informera omedelbart tillverkaren och/eller återförsäljaren om märkplåt saknas. Maskiner som saknar märkplåt får inte användas, och tillverkaren tar inget ansvar för dem. Produkter utan märkplåt är av osäker tillverkning och kan vara farliga.

**INSTALLATIONSTILLBEHÖR.
(tillval)**

Den väggmonterade högtryckstvätten kan monteras på väggen med upphängningskonsoler eller på ett stöd med bänk av lackerat stål och tätt kar av rostfritt stål för behållarna för bränsle och rengöringsmedel.

INSTALLATION PÅ VÄGG.

Den väggmonterade rengöringsmaskinen ska alltid installeras på kraftiga väggar i betong eller murbruk.

⚠ Fara

Installera inte den väggmonterade rengöringsmaskinen på skiljeväggar i gipskivor eller lätt tegel (perforerade).

Använd lämpliga fästeanordningar för väggmonteringen beroende på typen av vägg och vikten på rengöringsmaskinen som ska installeras (se tabellen över tekniska egenskaper).

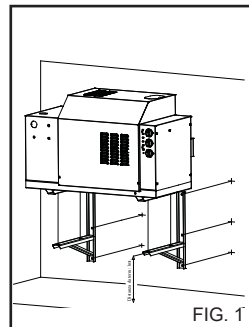

Installera den väggmonterade rengöringsmaskinen minst 1 meter från marken, skyddad mot droppande vatten eller stänk.

PÅFYLLNING AV KEMIKALIETANKEN.

Behållaren för rengöringsmedel medföljer inte högtrycksvätten. Använd en lämplig behållare.

Apparaten är förberedd för användning av två olika rengöringsmedel i två olika behållare (fig. 2). Behållarna finns tillgängliga som tillval.

Välj det produkt på listan över rekommenderade produkter som är bäst lämpad för det aktuella arbetet (fig. 3) och späd med vatten enligt instruktionerna på förpackningen.

Be din återförsäljare om en katalog över de rengöringsmedel som rekommenderas beroende på rengöringsarbete och den yta som skall tvättas.

Efter användning av rengöringsmedlet måste kemikalieinledningen spolas ur med rent vatten.

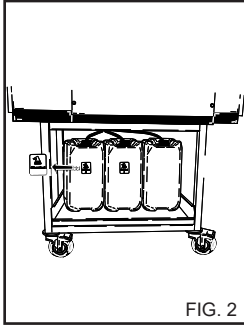

FIG. 2

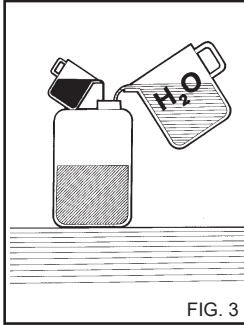

FIG. 3

PÅFYLLNING AV BEHÅLLAREN FÖR AVKALKNINGSMEDEL.

Fyll behållaren med avkalkningsmedel. Använd endast de produkter som rekommenderas av tillverkaren och/eller återförsäljaren. Följ anvisningarna på förpackningen (avkalkningsmedlet ska inte spridas ut i naturen).

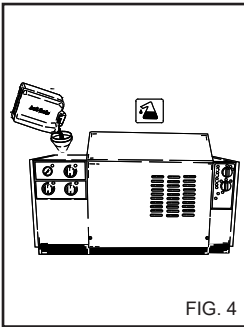

FIG. 4

REGLAGE OCH KONTROLLER.

⚠ Varning

Innan du ansluter aggregatet till vatten och elförsörjning måste du känna till hur tvättaggregatets reglage och kontroller fungerar. Anvisningarna i bruksanvisningen och bilderna måste följas i detalj.

SKYDDSANORDNING

Skyddsanordningarna ska skydda användaren och apparaten och får inte ändras eller användas till något annat än vad de avsetts för.

Säkerhetsföreskrifter: Används för att skydda det högtrycks

hydraulsystemet vid tilltappningar eller överhettningar. Kan återställas manuellt eller automatiskt.

Skyddsanordning på sprutrörets skaft: förhindrar en oavsiktlig aktivering av spaken på skaftet.

Värmeskydd: Värmeskyddet stannar upp maskinen vid en överhettning av elmotorn.

ANSLUTNING TILL VATTENLEDNING.

Anslut intagsslangen till ett vattenuttag (fig. 5A) och kopplingen på tvättaggregatet (fig. 5B).

Kontrollera att tryck och vattenflöde är avpassade efter rengöringsarbetet: 2 till 8 BAR (29 till 116 PSI).

Högsta tillåtna temperatur på det ingående vattnet är 50 °C.

Anslut högtrycksslangen till tvättaggregatet (fig. 5C) och ill munstycket (fig. 6).

⚠ Fara

Tvättaggregatet får endast köras på rent vatten. Smutsigt eller sandigt vatten, korrosiva kemikalier och lösningsmedel kan ge allvarliga skador på aggregatet.



Viktigt

Respektera bestämmelserna som ges av vattenförsörjningsverket.

Gällande regler förutser att apparaten inte kopplas till dricksvattennätet som inte har en lämplig ledningsbrytare. Använd en lämplig ledningsbrytare enligt standarden SS-EN 12729 typ BA. Vattnet som rinner igenom en separator klassificeras inte längre som dricksvatten.

⚠ Varning

Koppla inte maskinen till behållare med dricksvatten.

⚠ Fara

Sug aldrig upp vätskor som innehåller rena lösningsmedel eller syror! Till exempel bensin, förtunningsmedel för målarfärger eller gasolja. Dimman som sprids av sprutröret är mycket brandfarlig, explosiv och giftig.

Tillverkaren avsäger sig allt ansvar om ovanstående regel försummas. Vidare betraktas sådan användning som obehörig.

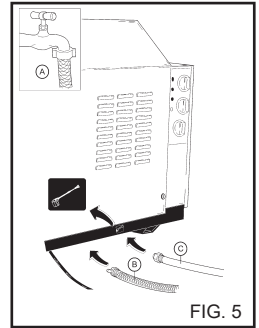

FIG. 5

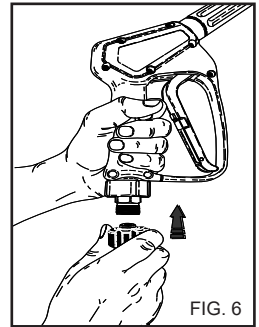

FIG. 6

ELEKTRISK ANSLUTNING.

Tvättaggregatet får endast anslutas till elnätet av behörig elektriker som känner till vilka bestämmelser som gällande regler och anvisningar.

Kontrollera att nätspänningen på platsen överensstämmer med tvättaggregatets märkspänning, som anges på märkplåten.

Fara

- Elsladden måste vara klämsäker.

- Använd inte maskinen om elsladden är skadad.

- Tänk alltid på följande regler då du handskas med elektrisk apparatur:

* Vidrör inte utrustningen med våta eller fuktiga händer eller fötter.

* Använd inte utrustningen om du är barfota eller har olämpliga kläder.

* Dra inte ur stickproppen genom att dra i elsladden eller själva apparaten. (För rengöringsmaskin som har en stickpropp och en effekt under 3 kW).

Beträffande skydd mot elektriska stötar tillhör högtryckssprutan **KLASS I**.

Asidosättande av ovanstående varning fritar tillverkaren från allt ansvar och betraktas som vårdslöst bruk av produkten.

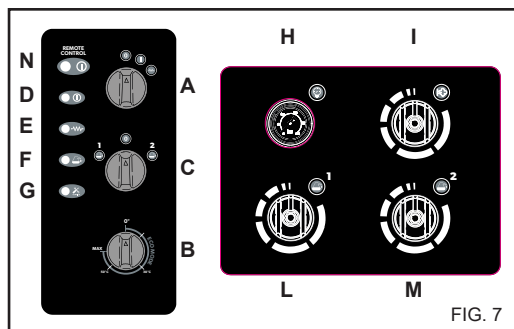
ANVÄNDNING AV TVÄTTAGGREGATET**KONTROLLPANEL**

- A) Brytare PÅ/AV.
B) Temperaturregulator.
C) Väljare för val av rengöringsmedel.
D) Kontrollampa för spänning.
E) Kontrollampa för uppvärmningssystem.
F) Kontrollampa avkalkning-

- smedlets nivå.
G) Kontrollampa signalering av fel - underhåll.
H) Manometer.
I) Ångreglagets kran.
L) Doseringskran för rengöringsmedel "1".
M) Doseringskran för rengöringsmedel "2".
N) Fjärrkontroll

START AV TVÄTTAGGREGATET.

- 1) Öppna vattentillförseln (fig. 5A).
- 2) Anslut rengörings-maskinen till elnätet med den allpoliga strömbrytaren eller genom att sätta in kontakten i vägguttaget.

3) Starta tvättaggregatet genom att vrida strömbrytaren till läge 1 (fig. 7A).

Varning

Högtrycksstrålen sätter munstycket i rörelse. Håll stabilt i munstyckets fästen.

4) Tryck på munstyckets avtryckare och börja tvätta.

5) För att rengöringsmaskinen ska fungera med hetvatten, vrid temperaturregulatorn (fig. 7B) till önskat värde beroende på typen av rengöring som ska utföras och typen av yta som ska behandlas.

Varning

Rengöringsmaskiner med systemet "Total stop" startar och stannar motorn när hävvarmen på munstyckets fäste aktiveras och släpps.

Fara

Läs aldrig fast fästets hävvarm i läge för pumpning.

VISNING AV SIGNALER OCH FEL.

Kontrollampa D): Strömförsörjd med kontrollampa som lyser fast (brytare "A" i pos. I), med blinkande kontrollampa rengöringsmaskin i "TSI".

Kontrollampa E): Uppvärmningssystem aktivt.

Kontrollampa F): Avkalkningsmedlets nivå med kontrollampa tänd för otillräcklig nivå.

Kontrollampa G): Signalering av fel och deadline för planerat underhåll.

- 2 blinkningar, larm för mindre läckage.

- 3 blinkningar, larm för låg vattennivå.

- 4 blinkningar, motorns värmeskydd aktiverat.

- 5 blinkningar, säkerhetstermostat aktiverad.

Kontrollampa alltid tänd, planerat underhållsintervall har gått ut vid 200 tim. Kontrollampan släcks efter underhåll hos ett auktoriserat servicecenter.

VIKTIGT!

För att eventuell smuts och luftbubblor skall försvinna ur systemet rekommenderar vi att du startar tvättaggregatet utan munstycket första gången, och låter vattnet strömma fritt under några sekunder.

Smuts kan sätta igen munstycket och orsaka haveri (Fig. 8).

ANVÄNDA TILLBEHÖR.

Rengöringsmaskinen har ett munstycke med en platt stråle med en vinkel på 25° för en rengöring av många olika ytor.

Varning

Rikta strålen på ett relativt långt avstånd för att undvika skador på grund av det höga trycket.

ROTERTANDE HUVUD (tillbehör)

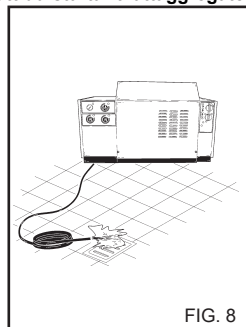

Rengöringsmaskinen kan förutses med ett huvud som har ett roterande huvud för rengöring av smuts som är svårt att ta bort.

⚠ Fara:

Rikta strålen på ett relativt brett avstånd för att undvika skador på grund av högtrycks-vattnet..

Rikta inte strålen mot personer, djur eller strömuttage.

EFTER AVSLUTAD RENGÖRING

1) Släck uppvärmningssystemet genom att vrida temperaturregulatorn till pos. "0" och huvudströmbrytaren till pos. "I" (fig. 7A, B).

2) Kör aggregatet med endast kallvatten under minst 30 sekunder för att kyla av värmeaggregatet.

3) Spola ur intag-sledningen efter användning av rengöringsmedel genom att lägga inloppsslangen i en (fig. 9) i en tank med rent vatten och köra pumpen under en minut med doseringsventilen helt öppen och munstycket sprutklart. Up-prepa det tidigare momentet genom att vrida väljaren för val av rengöringsmedel först till läge "1" och sedan till läge "2".

4) Stoppa tvättaggregatet genom att vrida strömbrytaren till läge "0" (fig. 7A).

5) Tryck på avtryckaren för att lösa ur trycket ur högtrycksledningen.

6) Koppla ut rengörings-maskinen ur elnätet med den allpoliga strömbrytaren eller genom att dra ut stickproppen ur vägguttaget.

7) Stäng vattentillförseln (fig. 5A).

BRUK AV DUBBELT MUNSTYCKET ELLER STÄLLBART MUNSTYCKSHUVUD. (fig. 10)

Det dubbla eller ställbara munstycket gör att operatören kan välja mellan låg- eller högtrycksstråle. Trycket väljs med munstycket i läge 1. Högtryck: läge 2. Lågtryck och intag av rengöringsvätska:

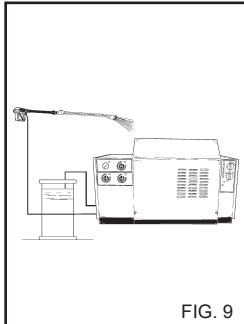

FIG. 9

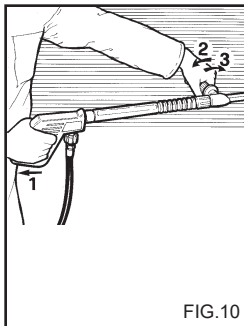

FIG.10

läge 3.

⚠ Varning

- Stäng alltid av rengörings-maskinen vid arbetsuppehåll. Använd den allpoliga strömbrytaren eller dra ut stickproppen ur vägguttaget.

- Rengöringsmaskiner med systemet "Total stop" räknas som avstängda när den allpoliga strömbrytaren är i läge "0" eller när stickproppen är utdragen.

- Stäng fästets skyddskåpa när rengöringsmaskinen inte används. (fig.11).

- Vid torkkörning av rengörings-maskinen framkallas svåra skador på pumpens tätningar.

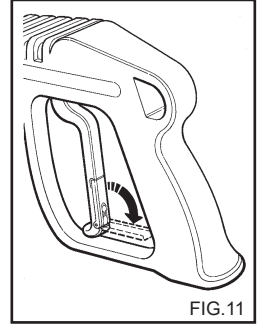

FIG.11

TRYCKREGLERING

Det här kapitlet innehåller bara de modeller som är försedda med tryckregulator. Med tryckregulatorn fig. 12, kan operatören ställa in arbetstrycket. Driftryck minskar då ratten C vrids motsols mot (B) (minimum).

Återför ångreglagetets knapp till ursprungsläget genom att vrida kranens knapp medsols.

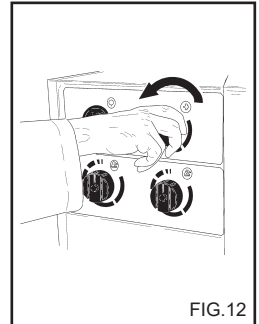

FIG.12

ANVÄNDNING AV RENGÖRINGSMEDEL**Varning**

Tvättaggregatet är avsett för användning med de rengöringsmedel som medföljer eller som rekommenderas av tillverkaren.

Bruk av andra rengöringsmedel eller kemikalier kan påverka tvättaggregatets säkerhet.

1) Med Av miljöhänsyn, rekommenderar vi måttlig användning av rengöringsmedel. Följ anvisningarna på förpackningen.

2) Utgå från de produkter som rekommenderas och välj den som är bäst lämpad för det aktuella rengöringsarbetet. Späd ut den med vatten enligt anvisningarna på förpackningen, eller i katalogen över lämpliga rengöringsmedel för het- och kallvattentvättar.

3) Fråga efter katalogen hos din återförsäljare.

RIKTIG ANVÄNDNING AV RENGÖRINGSMEDEL.

1) Späd ut rengöringsmedlet med vatten med hänsyn till typen av smuts och den yta som skall rengöras.

2) Aktivera högtryckstvätten. Använd väljaren C) (fig. 7) för att välja vilken typ av rengöringsmedel ("1" eller "2") som ska användas. Öppna önskad doseringskran för rengöringsmedel L) för rengöringsmedel "1" eller M) för rengöringsmedel "2" (fig. 7) genom att vrida knoppen motsols.

Sprid ut rengöringsmedel över hela ytan som ska tvättas. Börja nedifrån och fortsätt uppåt.

Låt rengöringsmedlet verka några minuter.

3) Vrid väljaren för val av rengöringsmedel C) (fig. 7) till läge "0". Stäng doseringskranarna genom att vrida knapparna medsols.

4) Spola hela ytan väl från topp till botten med hett eller kallt högtrycksvatten.

5) Spola ur intag-sledningen efter användning av rengöringsmedel genom att lägga inloppsslangen i en (fig. 9) i en tank med rent vatten och köra pumpen under en minut med doseringsventilen helt öppen och munstycket sprutklart. Upprepa det tidigare momentet genom att vrida väljaren för val av rengöringsmedel först till läge "1" och sedan till läge "2".

FJÄRRKONTROLL (tillval)

Alla modeller förbereds för installation av en fjärrkontroll som medföljer som tillbehör. På manöverpanelen finns:

A) Strömbrytare.

B) Värmesystemets brytare.

C) Rengöringsmedlets väljare.

Fjärrkontrollen kan fungera på upp till 30 meters avstånd.

1) Starta rengöringsmaskinen genom att vrida tändningsbrytaren A till läget "I". Brytaren på rengöringsmaskinen ska stå i läget "I" med indikatorn "N" tänd.

2) För en användning av rengöringsmaskinens med varmt vatten ska värmesystemets B brytare vridas i läget I.

Temperaturregleringen görs endast på rengöringsmaskinen.

3) Använd väljare C) för att välja typen av produkt som ska

användas ("1" eller "2").

Regleringen görs endast på rengöringsmaskinen.

Felsignaleringen görs endast på rengöringsmaskinens manöverpanel.

Vid ett stopp av rengöringsmaskinen ska fjärrkontrollens startknapp ställas i läget "O" och vrid rengöringsmaskinens huvudströmbrytare "A" i läget "0" och därefter på läget "I". Ställ tillbaka fjärrkontrollens startknapp i läget "I".

UNDERHÅLL

ANVÄNDAREN FÅR ENDAST UTFÖRA ÅTGÄRDER SOM GODKÄNNS ENLIGT DENNA MANUAL. ALLA ANDRA ÅTGÄRDER ÄR OTILLÄTNA.

**Fara**

Lämna underhåll av värmeaggregat, högtryckspump, elektriska delar och alla säkerhetsdetaljer till någon av våra serviceverkstäder.

Tillverkaren tar inget ansvar om någon utan tillverkarens medgivande har försökt justera, modifiera, reparera eller se över maskinen.

Användaren måste förutom manualen behålla all dokumentation över reparation och planerade serviceintervall, liksom över maskinens elektriska installation enligt gällande lagstiftning (följ bestämmelserna i standarden 60364-1 följas) och förvara den på säker plats.

Kontrollera regelbundet, minst en gång per år, alla säkerhetsanordningar hos någon av våra serviceverkstäder.

**Fara**

Bryt strömmen försörjningen med den allpoliga strömbrytaren eller genom att dra ur stickproppen ur vägguttaget. Och vattenförsörjningen stäng av kranen (Se kapitlet om anslutning till el- och vattensystemet) till aggregatet innan du börjar med underhållsarbetet. Sätt alla luckor riktigt på plats efter underhållsarbetet och förankra dem med de medföljande skruvarna. Slå sedan på strömmen igen.

Åsidosättande av detta medför risk för elektriska stötar.

SKYDDA UTRUSTNINGEN MOT FROST.

Tvättaggregatet får inte utsättas för frost.

Om tvättaggregatet lämnas eller ställs undan på en plats där det kan utsättas för frost måste det behandlas med frostskyddsmedel för att undvika allvarliga skador på hydrauliketsarna.

**KONTROLL AV PUMPENS
OLJENIVÅ OCH OLJEBYTE.**

Kontrollera nivån i högtrycks-pumpen med jämna mellanrum genom att titta genom inspektionsfönstret (fig. 13A) eller med oljestickan (fig. 13B).

Ring omedelbart serviceverkstaden om oljan verkar grumlig.

Byt olja efter de första 50 driftstimmarna och sedan var 500:e timme eller en gång per år.

Gör på följande sätt:

- 1) Skruva ur dränerings-pluggen som är placerad under pumpen (fig. 13C).
- 2) Skruva ur locket med oljestickan (fig. 13).
- 3) Tappa av all olja i en lämplig behållare och lämna den till en station för miljövänligt avfall eller liknande.
- 4) Sätt tillbaka dränerings-pluggen och häll ren olja i påfyllningshålet på översidan (fig. 14A) tills den når den nivå som markerats på inspektionsfönstret (fig. 14B).

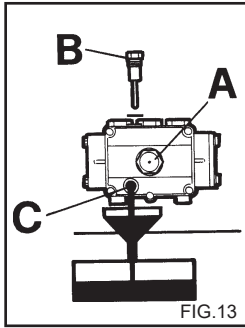

FIG.13

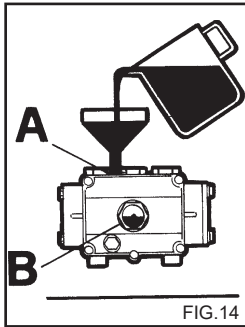
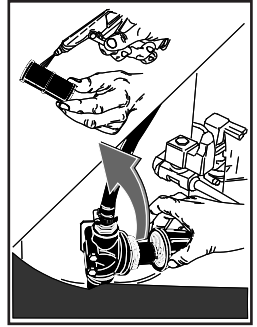

FIG.14

**RENGÖRING AV VATTEN-
FILTRET.**

Rengör vattenintagsfiltret med jämna mellanrum och avlägsna eventuella föroreningar (fig. 15).

**RENGÖRING AV LUFTFIL-
TRET.**

Rengör luftintagsfiltret med jämna mellanrum och avlägsna eventuella föroreningar (fig. 16).

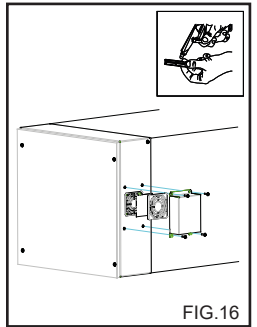

FIG.16

Kontakta specialutbildad teknisk personal om rengöringsmaskinen saknar avtappingsplugg för olja.

Använd endast SAE 15 W40 olja.

UNDERHÅLL AV PANNAN

Töm pannan med hjälp av tömningspluggen som sitter under rengöringsmaskinen.

Underhåll av pannan ska göras var 200:e arbetstimme i genomsnitt.

Avkalkningen av pannan ska endast göras av ett auktoriserat servicecenter.

Den här åtgärden kräver att rengöringsmaskinen lämnas in till servicecentret.

BYTE AV MUNSTYCKET.

Handtagets högtrycksmunstycke måste bytas då och då efter som det slits under normal användning. I allmänhet upptäcker man slitaget på att tvättaggregatets arbetstryck sjunker. Kontakta återförsäljaren och/eller leverantören vid byte.

Svenska

TABELL ÖVER RUTINUNDERHÅLL SOM BÖR UTFÖRAS AV ANVÄNDAREN.

Åtgärdsbeskrivning:

Kontroll av högspänningskabeln - rör - högtryckskopplingar	Varje användning
1:a oljebytet i högtryckspumpen	Efter 50 timmar
Följande oljebytet i högtryckspumpen	Var 500:e timme
Rengöring av vattenfilter	Var 50:e timme

TABELL ÖVER EXTRAORDINÄRT UNDERHÅLL. SOM SKALL LÄMNAS TILL SERVICEVERKSTAD.

Åtgärdsbeskrivning:

Värmeaggregat:

Rengöring av värmeaggregat	Var 200:e timme
Byte av högtryckspumpens tätningar	Var 500:e timme
Byte av sprutmunstycke	Var 200:e timme
Kalibrering och kontroll säkerhetsanordningar	En gång per år

VIKTIGT:

Ovanstående intervall gäller vid normala arbetsförhållanden. Vid tung användning måste alla intervall förkortas. Använd endast originaldelar vid underhåll och/eller byte. **Detta ger största tillförlitlighet och driftsäkerhet. Tillverkaren avsäger sig allt ansvar vid användning av piratreservdelar. Ansaret överskjuts i detta fall på den som installerar piratreservdelarna.**

EFTER AVSLUTAD DRIFTSÄSONG

Om maskinen inte skall användas under en längre tid måste el- och vattenförsörjning kopplas bort, tankarna tömmas på vätska och alla känsliga delar skyddas mot damm och annat.

Smörj delar som kan ta skada av uttorkning, t ex slangar. Kontrollera att det inte finns några sprickor eller skador på vattenslangarna när maskinen skall tas i drift igen.

Oljor och kemiska produkter måste omsättas i överensstämmelse med gällande lag.

SKROTNING

När du bestämmer dig för att inte använda högtryckstvätten längre rekommenderar vi att du sätter den ur brukbart skick genom att klippa av sladden. Dessutom bör de delar av högtryckstvätten som kan medföra fara för speciellt lekande barn göras ofarliga. Produkten är ett specialavfall av WEEE-typ som uppfyller kraven i de nya direktiven till skydd för miljön. Enligt gällande lagar och bestämmelser ska den inte avfallshanteras tillsammans med vanligt hushållsavfall.

Använd inte delar från skrotade maskiner som reservdelar.

Koppla bort strömmenförseringen med den allpoliga strömbrytaren eller genom att dra ut stickproppen ur vägguttaget- och vattenförsörjningen från aggregatet före allt underhåll.

FEL	ORSAK	ÅTGÄRD
Tvättaggregatet startar inte då man slår på strömbrytaren.	Elanslutning saknas. (Kontrolllampan "D" släckt). Värmeskyddet har aktiverats. (Kontrollampa "G" blinkar).	Kontrollera nätspänningen. Återställ det (kontakta service-avdelningen det löser ut igen).
Ingen vattenförsörjning eller så finns det läckor från vattnets högtryckskrets. Efter 3 minuter stannar rengöringsmaskinen och kontrollampen "G" blinkar.	Filtret för vattentillförsel är igensatt. Anslutningen till vattensystemet är felaktig. Vattenkranen är stängd. Läckage i högtryckssystemet.	Rengör det. Kontrollera. Öppna den. Kontakta serviceverkstaden.
Pumpen roterar men når inte det nominella trycket.	Filtret för vattentillförsel är igensatt. Anslutningen till vattensystemet är felaktig. Tryckventilen är står i minimiläge. Strålmunstycket är utslitit. Ventilerna är smutsiga eller utslitna. Kranen för rengöringsmedel är öppen. Tryckregleringsanordningen på strålmunstycket är öppen (om den finns).	Rengör det. Kontrollera. Justera. Kontakta serviceverkstaden. Kontakta serviceverkstaden. Stäng den. Stäng den.
Trycket går ner och upp då sprutröret är öppet. Efter 10 impulser stannar rengöringsmaskinen upp och kontrollampen "G" blinkar.	Strålmunstycket är igensatt eller deformerat. Otillräcklig matning. Kranen för rengöringsmedel är öppen.	Rengör det eller kontakta serviceverkstaden. Kontrollera. Stäng den.
Under en by-pass eller totalt stopp, stannar rengöringsmaskinen upp och kontrollampen "G" blinkar.	Små vattenläckage från högtryckssystemet.	Kontakta serviceverkstaden.
Rengöringsmaskinen startar inte och kontrollampen "D" blinkar efter ett totalt stopp.	Rengöringsmaskinen används inte under minst 20 minuter och är helt blockerad. (TSI)	Återstarta genom att vrida huvudströmbrytaren "A", till läge "0" och sedan till läge "1".
Varmvattenberedaren tänds inte när temperaturregulatorn förs till önskat läge.	Ställ strömbrytaren i läget "I". (Kontrollampen "E" släckt). Funktionsfel på uppvärmningssystemet.	Kontrollera och ställ strömbrytaren i uppvärmningsläget. Kontakta serviceverkstaden.
Vattnet är inte tillräckligt varmt.	Temperaturregulatorns läge. Varmvattenberedarens slinga är igensatt av kalk.	Kontrollera. Kontakta serviceverkstaden.
Kontrollampen "F" tänds.	Avkalkningsmedlet är slut.	Fyll på avkalkningsmedlets tank.
Otillräckligt sug i kemikalieintaget.	Kranen är stängd. Det finns inget rengöringsmedel i tanken. Väljare för val av rengöringsmedel i läge "0". Handtagskontrollen är avstängd. Värmeslingan eller ledningen är igensatt.	Öppna den. Fyll på rengöringsmedel. Vrid väljaren till läge "1" eller "2". Slå på handtagskontrollen. Kontakta vår serviceverkstad.

Svenska

FEL	ORSAK	ÅTGÄRD
Vatten i oljan.	Utslitna oljeskrappingar.	Lämna det till vår serviceverkstad.
Vattenläckor från huvudet	Utslitna tätningar.	Lämna det till vår serviceverkstad.

OBS: Nollställ de blinkande kontrolllamporna på manöverpanelen genom att vrida huvudströmbrytaren "A", till läge "0" och sedan till läge "1".

VIKTIGT:

Använd endast originaldelar vid underhåll och/eller byte. Detta ger största tillförlitlighet och driftsäkerhet. Bruk av andra delar än originaldelar fritar tillverkaren från allt ansvar.

Gratulerer! Vi vil gjerne takke deg

for at du kjøpte denne spyleren. Du har vist at du er kompromissløs: *du vil ha det beste.*

Vi har laget denne manualen for at du skal bli kjent med og sette pris på kvaliteten og den høye ytelsen denne spylere kan tilby. Vennligst les hele manualen før du tar spyleren i bruk. **CE**-merket på spyleren viser at den er konstruert i henhold til EU's sikkerhetsstandarder.

Vi kan også tilby et vidt spekter av rensesmaskiner, blant annet:

STØVSUGERE, GULVRENSMASKINER, FEIEMASKINER samt et komplett utvalg av **TILLEGGSUTSTYR, KJEMIKALIER** og **VASKEMIDLER** som er egnet for rensing av alle typer overflater.

Spør din forhandler etter vår komplette produktkatalog.

OVERSETTELSE AV DEN OPPRINNELIGE INSTRUKSJONER

Produsenten avviser ansvar for eventuelle trykkfeil i denne bruksanvisningen.

Produsenten forbeholder seg også retten til uten varsel å endre eller oppdatere denne publikasjonen som følge av produktforbedringer.

All kopiering av hele eller deler av denne bruksanvisningen er forbudt uten produsentens forutgående godkjenning.

FORBEREDELSE

Montere munnstykket.

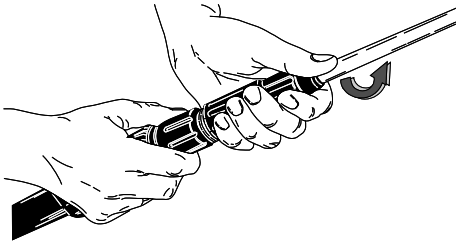

Montere munnstykket.

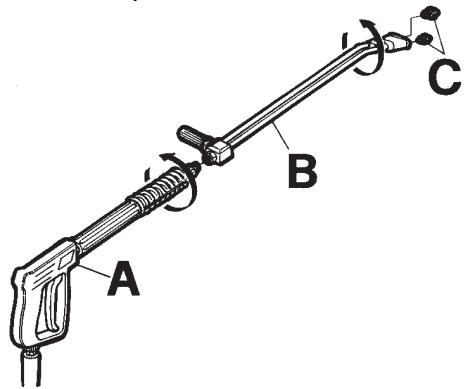

Tilkobling til vanntilførsel.

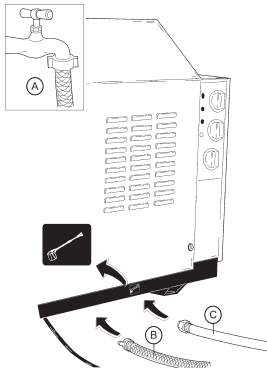

Tilkobling til strømmettet.

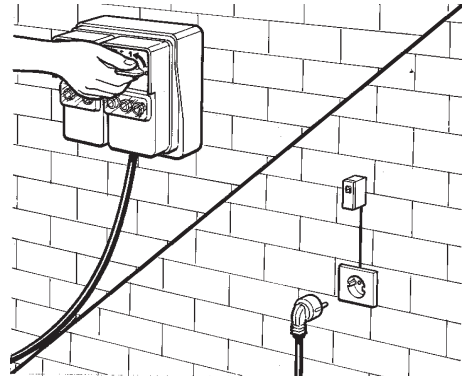

Les videre i denne bruksanvisningen før du kobler enheten til vanntilførselen eller strømmettet.

SYMBOLBESKRIVELSER

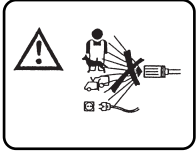

IKKE RETT VANNSTRÅLEN MOT PERSONER, DYR, STRØMFØRENDE KONTAKTER ELLER MOT DENNE MASKINEN.



SLÅ PÅ PUMPEMOTOREN.



KJEMIKALIER (VASKEMIDLER).

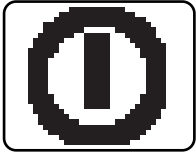

NETT TILSTEDE.



ANTENNING AV OPPVARMINGSSYSTEMET.



MIDDEL MOT KALKVLEIRING (KALKSPALTER).

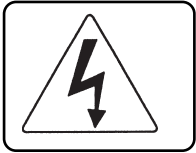

ADVARSEL: FARE FOR ELEKTRISK STØT.



FRIST FOR PROGRAMMERT VEDLIKEHOLD.

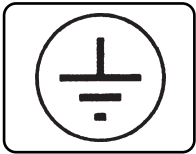

ADVARSEL: FARE FOR ELEKTRISK STØT.

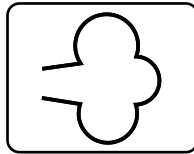

DAMPKONTROLL.

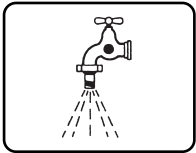

VANNINNTAK

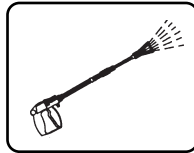

VANNUTTAK.

RISIKOKLASSIFISERING:**⚠ Fare**

For umiddelbar risiko som kan føre til alvorlige skader eller død.

⚠ Advarsel

For mulige risikosituasjoner som vil kunne føre til alvorlige skader

Viktig

For mulige risikosituasjoner som vil kunne føre til lettere skader på personer eller gjenstander.

INNLEDNING**⚠ Advarsel**

Denne bruksanvisningen må gjennomleses før spyleren monteres, klargjøres og brukes. Bruksanvisningen er en integrert del av dette produktet.

Les nøye advarslene og instruksjonene i bruksanvisningen, du finner mange tips om **SIKKERT BRUK** og **VEDLIKEHOLD**. Legg spesielt merke til de generelle sikkerhetsreglene som er listet opp i det gule heftet.

TA GODT VARE PÅ DENNE BRUKSANVISNINGEN FOR FREMTIDIG BRUK.**⚠ Advarsel**

Brukeren av rengjøringsmaskinen og den som utfører ekstraordinært vedlikehold må kjenne til innholdet i dette heftet.

KLASSIFIKASJON

Ved bruk må operatøren følge sikkerhetsforskriftene i bruksanvisningen, og spesielt notere følgende punkter:

Når det gjelder beskyttelse mot elektriske støter hører høytrykksrensere til **KLASSE I**.

Høytrykksrensere er blitt klassifisert ved fabrikkene, og alle sikkerhetsanordninger er forseglet. **Det er forbudt å endre disse innstillingene.**

Høytrykksvasker med varmt vann. Til oppvarming av vannet brukes et system med elektriske motstander.

Høytrykksrensere må kun brukes på et stabilt og plant underlag. Den må ikke transporteres, når den er i gang eller tilkopledd elnettet. Hvis denne regel ikke overholdes, kan alvorlige skader oppstå.

Høytrykksrensere må ikke brukes i korrosiv miljø og ikke heller hvor det kan være risiko for eksplosjoner (damp eller gass).

ALLMENNE SIKKERHETSREGLER FOR BRUK AV HØYTRYKKSRENSER.**⚠ Advarsel**

- Den elektriske tilkopledd må utføres av en behørig tekniker som har erforderlig utdanning i henhold til gjeldende lov (se standard IEC 60364-1), og i henhold til fabrikantens krav.

Fejlaktig elinstallasjon kan medføre skader på personer, dyr og ting. Fabrikanten ansvarar ikke for slik skade.

- Høytrykksrensere med effektforbruk under 3 kW tilkoples elnettet med stikkontakt.

Kontroller i dette tilfelle, at installasjonen, og vegguttaket, klarer å levere den effekt, som er angitt på utstyrets typeskilt. (kW).

Spørr en kvalifisert tekniker, dersom du er usikker.

Før utstyret tilkoples, er det viktig å kontrollere at typeskiltets og elnettets spesifikasjoner overensstemmer.

- Tilkopl ikke høytrykksrensere gjennom en skjøteledning.

- Ikke bruk skjøteledninger i forbindelse med høytrykksvaskeren.

Hvis man bruker skjøteledninger må støpsel og kontakt være tette. Uegnede skjøteledninger kan være farlige.

- Utstyret kan brukes uten risiko for elektrisk skade kun dersom det er korrekt tilkopledd og tilfredsstillende jordansluttet i henhold til gjeldende lov. (se standard IEC 60364-1).

- Operatøren må kontrollere, at elinstallasjonen oppfyller disse krav. Be en kvalifisert tekniker inspektore installasjonen dersom den er usikker.

- Fabrikanten ansvarer ikke for skader som måtte oppstå til følge av manglende jordanslutning.

- Høytrykksrensere må tilkoples elnettet gjennom en flerpolig strømbryter med kontaktavstand på minst 3 mm i frakoplet stilling. Strømbryterens spesifikasjoner må stemme overens med spesifikasjonene for dette apparat. (Dette gjelder ikke høytrykksrensere med stikkontakt og effektforbruk lavere enn 3 kW).

Vi anbefaler at strømmettet som forsyner denne maskinen inneholder en sikkerhetsbryter som avbryter strømforsyningen hvis lekkasjestrømmen mot jord overstiger 30 mA per 30 ms, eller en innretning som kontrollerer jordingskretsen.

- Utstyret er frakoplet elnettet kun dersom stikkontakten er trukket ut eller den flerpolige strømbryteren er frak.

- Produsenten fraskrives ethvert ansvar hvis det som er beskrevet ovenfor ikke overholdes, og det betraktes også som forsømmende bruk av produktet.

- Rengjøringsmaskinen er et apparat med fast installasjon.

- Rengjøringsmaskinene med "Total stop" anordningen, er å betrakte som avslåtte når den allpolete bryteren er i posisjon "O", eller når støpslet er trukket ut av stikkontakten.

- Høytrykksvaskeren er ikke laget for å brukes av barn, ungdom, personer med nedsatte fysiske, sansemessige eller mentale evner, berusede personer eller personer med manglende erfaring og kjennskap til maskinen.

Operatøren må få opplæring i bruken av apparatet av en person som er ansvarlig for vedkommendes sikkerhet.

Barn må overvåkes for å garantere at de ikke leker med høytrykksvaskeren.

- Bruk kun originale tilbehør for å ikke utsette deg for unødvendige risikoer.

- Slangen til utstyrets munnstykke må ikke være beskadiget.

Dersom den er beskadiget, skal den byttes umiddelbart.

- Trykkslanger og kopliger til høytrykkssystemet er viktige for at høytrykksrensere skal fungere på en sikker måte. Bruk kun originale deler i overensstemmelse med fabrikantens anbefalinger ved bytte.

- Bruk ikke høytrykksrensere, dersom andre personer eller dyr oppholder seg innenfor arbeidsområdet.

- Vann under høytrykk kan medføre skader ved uforsiktig bruk. Strålen må aldri rettes mot personer eller dyr, elektrisk utstyr eller dette apparat.

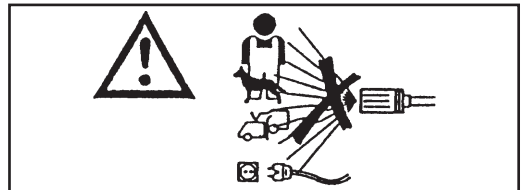

- Høytrykkstrålen medfører en motkraft på munnstykket. Hold stadig i håndtaket.

- Planer rengjøringsarbeidet før du starter høytrykksrensere.

Bruk passende bekledning som beskytter deg mot flyvende rostpartikler og andre ting.

- Bruk ikke høytrykksrensere i ulempe miljøer (næringsmiddels- eller medisinproduksjon mfl.).

Følg gjeldende lov og sikkerhetsforskrifter.

- Rett ikke vannstrålen mot deg selv eller

andre for å rengjøre skor eller klær.

- Det er forbudt å lukke ventilen (spaken) på håndtaket i åpen stilling under arbeidet.

- Før rengjøring eller vedlikehold av maskinen må den koples fra såvel el- som vannforsyningen.

- Kontroller regelmessig, minst en gang i året, alle sikkerhetsanordninger ved noen av våre serviceverksted.

- Hold varmvannsensoren under nøyaktig tilsyn under arbeidet.

- Bruk ikke maskinen, dersom elledningen er beskadiget.

En beskadiget elledning må kun byttes hos noen av våre serviceverksted.

Operatøren må ikke selv bytte elledningen.

- Den elektriske nettkabelen må aldri være i mekanisk spenning, og dens gjennomløp må være beskyttet mot tilfeldige klemminger.

- Tenk alltid på følgende regler, dersom du bruker elektrisk utstyr:

- Rør ikke ved utstyret med bløte eller fuktige hender eller føtter.

- Bruk ikke utstyret dersom du er uten skor eller ikke har velegnet bekledning.

- Trekk ikke ut stikkkontakten ved å trekke i elledningen eller selve utstyret. (For rengjøringsmaskiner med en effekt under 3 kW, utstyrt med støpsel).

- Stans utstyret ved skade eller feilfunksjoner og forsøk ikke korrigerer feilene selv.

- Ved ulykkestilfeller må du straks kontakte lege eller legevakt.

Når det gjelder beskyttelse mot elektriske støter hører høytrykksensoren til **KLASSE**

L

Det defekte utstyr skall levnes inn på noen av våre serviceverksted.

Overses advarselen ovenfor, frasier produsenten seg alt ansvar og fastsetter at dette er uforsvarlig bruk av produktet.

ANBEFALTE BRUKSOMRÅDER

Dette apparatet er kun tenkt brukt til å rengjøre maskiner, kjøretøyer, bygninger og andre flater som tåler høytrykksspyling med vaskemidler og et trykk mellom 25 og 250 bar (360 - 3600 PSI).

Apparatet er utformet for bruk av vaskemidler som er produsert eller anbefalt av apparatets produsent. Bruk av andre vaskemidler eller kjemikalier kan influere på spylereens sikkerhet.

Dette apparatet må kun benyttes til oppgaver som det er spesielt konstruert for.

All annen bruk ses på som feilaktig bruk og følgelig urimelig.

Eksempler på urimelig bruk er:

- Vaske overflater som ikke er egnet til rengjøring med høytrykkstråler.
- Vaske mennesker, dyr, elektrisk utstyr eller dette apparatet.
- Bruk av uegnede vaskemidler eller kjemikalier.
- Blokkere avtrekkeren (håndtaket) på munnstykket i åpen stilling.

Produsenten kan ikke holdes ansvarlig for noen skade som skjer på grunn av uegnet, feil eller uansvarlig bruk. Når det gjelder sikkerhetsbestemmelser, er spylere produsert i henhold EU-standard.

KLÆR OG UTSTYR



Bruk vernesko utstyrt med sklisikker såle.
Bruk vernebriller eller visir og vernetøy.



Vi anbefaler bruk av arbeidsdress for å redusere faren for skader i tilfellet av uønsket kontakt med høytrykkssprut.

KLARGJØRING TIL BRUK

UTPAKKING

Etter at du har pakket ut spyleren, må du kontrollere at den ikke er skadet. Er du i tvil om dette, må apparatet ikke brukes. Ta kontakt med din forhandler.

Emballasjedelene (posene, eskene, spikrene, osv.) må holdes utenfor barns rekkevidde da de kan være en farekilde. De må kastes eller oppbevares i henhold til gjeldende miljøbestemmelser.

MONTERE SPYLERENS ENKELTDELER

Aller viktige deler og sikkerhetsutstyr er montert av produsenten.

På grunn av plassproblemer ved pakking og transport, er noen av de sekundære deler av spyleren levert separat.

Brukeren må montere disse delene slik som det er forklart i veiledningene som hører med hvert enkelt hoveddel.

DATA-PLATE:

Data-platen inneholder de viktigste tekniske spesifikasjonene for spyleren. Den er festet til trallen, slik at den alltid er lett synlig.

⚠ Advarsel

Når du kjøper spyleren må du kontrollere at den har en identifiserende data-plate. Mangler denne platen, må du umiddelbart varsle produsenten og/eller din forhandler. Spylere uten identifikasjonsplate må ikke brukes. Produsenten avviser ethvert ansvar for spylere uten plate. Produkter uten plate må ses på som ukjente, det kan medføre fare å bruke dem.

TILBEHØR TIL INSTALLASJONEN (ekstrautstyr)

Den veggmonterte spyleren kan installeres på veggen med festebøyler eller på en støtte med benk av malt stål og vannrett kar av rustfritt stål til beholderne for drivstoff og vaskemidler.

VEGGINSTALLASJON.

Den veggmonterte høytrykksvaskeren må alltid installeres på solide vegger i betong eller mur.

⚠ Fare

Den veggmonterte høytrykksvaskeren må ikke installeres på skillevegger i gips eller lett murstein (elementer med hulrom).

For feste til veggen må du kun bruke innretninger som er egnet for den bestemte veggtypen, og for vekten av høytrykksvaskeren som skal installeres (se tabell over tekniske egenskaper).

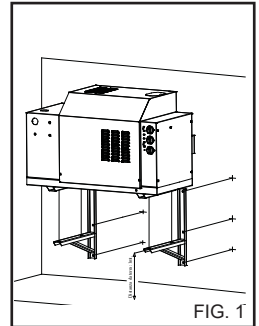

Installer den veggmonterte høytrykksvaskeren minst 1 m over gulvet, beskyttet mot drypping eller sprut av vann.

FYLLE VASKEMIDDEL-TANKEN

Beholderen for vaskemiddel er ikke inkludert i spyleren. Bruk en egnet beholder.

Apparatet er laget for å bruke to forskjellige vaskemidler skiftevis fra to forskjellige beholdere (fig. 2). Beholderne kan fåes kjøpt som ekstrastyrer.

⚠ Advarsel

Fra rekken av anbefalte produkter velger du det vaskemidlet som er best egnet til den vaskejobben som skal utføres (fig. 3). Følg anvisningene på emballasjen og bland det ut med vann.

Spør forhandleren din etter en vaskemiddelkatalog med oversikt over hvilke midler som kan brukes avhengig av type vaskejobb og flater som skal behandles.

Etter å ha brukt et vaskemiddel må inntakskretsen for vaskemiddel skylles godt med rent vann.

FYLING AV BEHOLDEREN FOR KALKFJERNINGSMIDDEL

Fyll beholderen med en kalkfjerningsoppløsning. Bruk kun produkter anbefalt av produsenten og/eller forhandleren. Følg anvisningen på pakken. (Ikke kast kalkfjerningsproduktet i naturen).

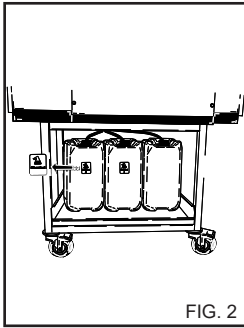

FIG. 2



FIG. 3

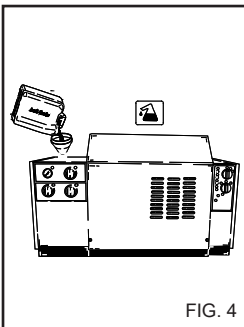

FIG. 4

STYRE- OG KONTROLLUTSTYR

⚠ Advarsel

Før spyleren kobles til vannforsyningen eller strømmettet, er det viktig å gjøre seg kjent med spylereens styre- og kontrollutstyr. Følg anvisningene i denne boken og figurene veldig nøyaktig.

SIKKERHETSINNRETNINGER

Sikkerhetsinnretningene tjener til å beskytte brukeren og apparatet, og må aldri tukles med eller brukes til annet enn det de er laget for.

Sikkerhetstermostat: Tjener til å beskytte det hydrauliske høytrykksystemet i tilfelle av blokkeringer eller overoppvarming. Kan gjenopprettes manuelt eller automatisk.

Sikkerhetsinnretning plassert på håndtaket: Hindrer utilsiktet aktivering av spaken på håndtaket.

Termisk beskyttelse: Den termiske beskyttelsen stanser maskinen i tilfelle av termisk overoppvarming av den elektriske motoren.

TILKOBLING TIL VANNFORSYNING

Koble tilførselslangen til vannkranen (fig. 5A) og til slangehalen på spyleren (fig. 5B).

Kontroller at vanntrykket og -mengden fra vannforsyningen er tilstrekkelig til at spyleren kan fungere riktig: 200 til 400 kPA (29 til 58 PSI).

Tilførselsvannet må ikke være varmere enn 50 C (122 F).

Koble høytrykkslangen til spyleren (fig. 5C) og til munnstykket (fig. 6).

⚠ Fare

Spyleren må brukes med rent vann. Skittent eller sandholdig vann, etsende kjemikalier eller oppløsninger kan påføre spyleren omfattende skader.

⚠ Viktig

Respekter indikasjonene som er gitt av vannleverandøren.

Det gjeldende reglene forutsetter at apparatet ikke skal kobles til det drikkevannsnett uten egnet skillebryter.

Bruk en egnet nett-skillebryter i tråd med standarden EN 12729 type BA.

Vannet som renner gjennom en systemseparator klassifiseres ikke lenger som drikkevann.

⚠ Forsiktig

Ikke koble maskinen til drikkevannsbereidere.

⚠ Fare

Pust aldri inn væsker som inneholder løsemidler eller syrer i ren form! F.eks. bensin, løsemidler for maling eller diesel. Tåken som pulveriseres av lansen er svært brannfarlig, eksplosiv og giftig.

Produsenten fraskrives ethvert ansvar hvis det som er beskrevet ovenfor ikke overholdes, og det betraktes også som forsømmende bruk av produktet.

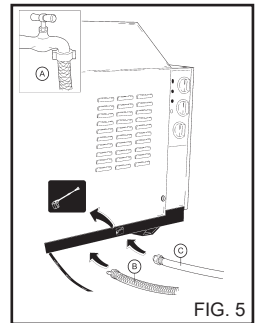

FIG. 5

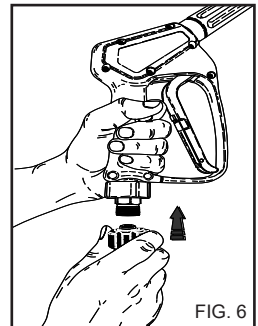

FIG. 6

TILKOBLING TIL STRØMNETTET

Tilkobling av spyleren til strømmettet må utføres av en autorisert elektriker, som må sørge for at installasjonen skjer i samsvar med alle gjeldende normer og lover.

Kontroller at spenningen på strømmettet tilsvarer merkingen på identifikasjonsplaten.

⚠ Fare

- Den elektriske kabelen må beskyttes mot tilfeldige klemminger.

- Bruk ikke maskinen, dersom elledningen er beskadiget.

- Tenk alltid på følgende regler, dersom du bruker elektrisk utstyr:

* Rør ikke ved utstyret med bløte eller fuktige hender eller føtter.

* Bruk ikke utstyret dersom du er uten skor eller ikke har velegnet bekledning.

* Trekk ikke ut stikkkontakten ved å trekke i elledningen eller selve utstyret. (For rengjøringsmaskiner med en effekt under 3 Kw, utstyrt med støpsel).

Når det gjelder beskyttelse mot elektriske støter hører høytrykksrensere til KLASSE I.

Uoverses advarselen ovenfor, frasier produsenten seg alt ansvar og fastsetter at dette er uforsvarlig bruk av produktet.

BRUKE SPYLEREN

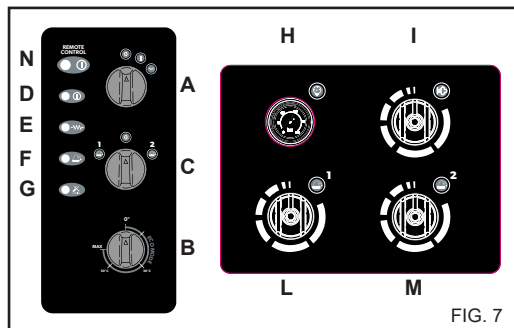

KONTROLLPANEL

- A) Startbryter
- B) Temperaturregulator
- C) Velger for vaskemiddel
- D) Varsellampe for nett tilstedeværelse
- E) Varsellampe for oppvarmingssystem.
- F) Varsellampe for nivå an-

tikalkløsning.

- G) Varsellampe for problemer - Vedlikehold
- H) Manometer
- I) Dampkontroll
- L) Doseringskran for vaskemiddel "1"
- M) Doseringskran for vaskemiddel "2".
- N) Fjernkontroll.

STARTE SPYLEREN

- 1) Skru på kranen for vanntilførsel (fig. 5A).

- 2) Kople rengjørings-smaskinen til strømmettet med en allpolet bryter, eller sett støpslet inn i stikkkontakten.

- 3) Start spyleren ved å vri bryteren til pos. 1 (fig. 7A).

⚠ Advarsel

Vannspruten med høyt trykk setter munnstykket i bevegelse. Hold munnstykkets håndtak godt fast.

- 4) Trykk inn avtrekkeren på munnstykket, og start vaskingen.

- 5) For funksjon av høytrykksvaskeren med varmt vann, dreier startbryteren til pos. oppvarming, dreier temperaturregulatoren (fig. 7B) og plasser den på ønsket verdi på bakgrunn av type vask og type overflate som skal vaskes.

⚠ Advarsel

Rengjøringsmaskinene som er utstyrt med et "Total stop" system, starter opp eller stanser motoren når spaken på munnstykkets håndtak aktiveres eller slippes opp.

⚠ Fare

Blokker ikke håndtaketets spake i fordelingsposisjonen.

VISNING AV VARSLER OG UREGELMESSIGHETER

Varsellampe D): Nett med fast antenning av varsellampen (bryter "A" i pos. I), N) Fjernkontroll.

Varsellampe E): Aktivt oppvarmingssystem.

Varsellampe F): Nivå på antikalkløsning, med varsellampen tent er nivået utilstrekkelig.

Varsellampe G): Varsling og uregelmessigheter og utløpt vedlikeholdsprogram.

- 2 blink, Alarm mikrolekkasje.

- 3 blink, Alarm tomt for vann.

- 4 blink, Alarm termisk sikkerhetsinnretning motor utløst.

- 5 blink, Alarm sikkerhetstermostat utløst.

Varsellampe konstant tent, utløpt frist for programmert vedlikehold 200t. Varsellampen slukkes etter inngrep fra autorisert serviceverksted.

VIKTIG!

For å eliminere eventuelle urenheter eller luftbobler fra vanntilførselen, anbefaler vi at spyleren første gang brukes uten munnstykket, slik at vannet kan strømme fritt ut i noen få sekunder. Urenheter kan blokkere dysen på munnstykket og medføre feil (fig. 8).

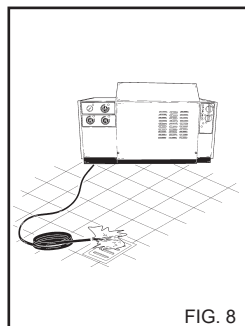

BRUK AV TILBEHØR.

Høytrykksvaskeren er utstyrt med en flat dyse med vinkelsprut på 25° for rengjøring av store overflater.

⚠ Advarsel

Rettspruten mot overflaten på forholdsvis lang avstand, for å unngå skader som følge av det høye trykket.

ROTTERENDE HODE (Ekstraustyr)

Høytrykkvaskeren kan være utstyrt med et hode med roterende dyse for rengjøring av spesielt vanskelig smuss.

⚠ Fare:

Retts spruten mot overflaten på forholdsvis lang avstand, for å unngå skader som følge av det høye trykket.

Ikke rett strålen mot personer, dyr eller strømkontakter.

STOPPE SPYLEREN

1) Slå av oppvarmingssystemet ved å dreie temperaturregulatoren i pos. "0" og hovedbryteren i pos. "I" (fig. 7A, B).

2) La spyleren gå med kaldt vann i minst 30 sekunder, slik at kjelen kjøles.

3) Etter å ha brukt et vaske-middel må inntakskretsen for vaske-middel skylles godt. Dypp sugeslangen for vaske-middel (fig. 9) ned i et kar med vann og la pumpen gå i ett minutt med doseringskranen skrudd helt opp med munnstykke innstilt på spyling med vaske-middel.

Gjenta operasjonen først med velgeren for vaske-middel i pos. "1" og deretter i pos. "2".

4) Stopp spyleren ved å vri bryteren til pos. "0" (fig. 6A).

5) Fjern trykket fra høytrykksslangen ved å holde inne avtrekkeren på munnstykket (fig. 5A).

6) Kople rengjøringsmaskinen fra strømmettet med den allpolette bryteren, eller trekk støpslet ut av stikkkontakten.

7) Skru igjen kranen for vann-tilførsel (fig. 4A).

BRUKE DET DOBLE MUNNSTYKKET (fig. 10)

Det doble munnstykket gjør det mulig å velge mellom lav- eller høytrykkstråle. Vanntrykket velges

med munnstykket i pos. 1. Høytrykksspyling: pos. 2. Lavt vanntrykk med vaske-middel: pos. 3.

⚠ Advarsel

- Når rengjøringsmaskinen forlattes, også midlertidig, er det nødvendig å slå den av med den allpolette bryteren, eller trekke støpslet ut av stikkkontakten.

- Rengjøringsmaskinene med "Total stop" anordningen, er å betrakte som avslåtte når den allpolette bryteren er i posisjon "O", eller når støpslet er trukket ut av stikkkontakten.

- Når rengjøringsmaskinen ikke er i bruk må sikkerhetsanordningen på håndtaket lukkes (fig 11).

- Rengjøringsmaskinens funksjon uten væske forårsaker alvorlige skader på pumpens tetning.

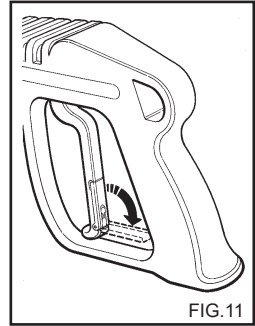

FIG. 11

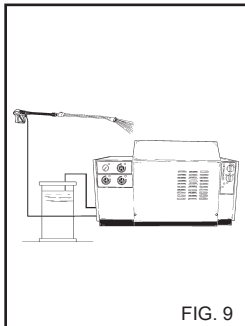

FIG. 9

REGULERE TRYKKET.

Trykkregulatoren, fig. 12 gjør at brukeren kan regulere arbeidstrykket. Når knapp C vrir moturs (B) (minimum), reduseres driftstrykket.

Plasser kontrollen i den opprinnelige stillingen ved å dreie kranens knott med klokken.

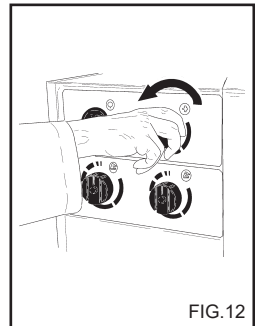

FIG. 12

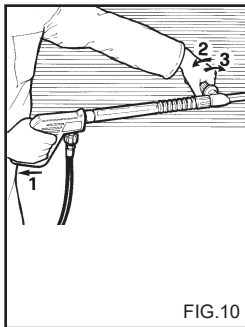

FIG. 10

RÅD OM BRUK AV VASKEMIDLER**Advarsel**

Denne spyleren er utformet for bruk av vaskemidler som er produsert eller anbefalt av produsenten.

Bruk av andre vaskemidler eller kjemikalier kan påvirke spylereens sikkerhet.

1) For forenligheten med miljøet, anbefaler vi begrenset bruk av vaskemidler, i henhold til veiledningen på emballasjen til vaskemidlet.

2) Fra utvalget av anbefalte produkter velger du det vaskemidlet som er best egnet til vaskejobben som skal utføres med varmt eller kaldt vann. Følg instruksjonene på emballasjen til vaskemidlet eller i katalogen og bland det ut med vann.

3) Spør forhandleren din etter katalogen over vaskemidler.

FREM GANGSMÅTE VED KORREKT RENGJØRING MED VASKEMIDLER

1) Start med å tynne ut vaskemidlet i en konsentrasjon som er best mulig egnet for den type urenheter som skal vaskes bort og overflaten på det som skal vaskes.

2) Aktiver spyleren, velg vaskemiddelet som skal brukes ("1" eller "2") med velgeren C) (fig. 7). Åpne kranen for ønsket vaskemiddel L) for vaskemiddel "1" eller M) for vaskemiddel "2" (fig. 7) ved å dreie knotten mot klokken.

Sprøyt nedenfra og deretter oppover overflaten som skal vaskes.

La vaskemiddelet stå i noen minutter.

3) Plasser velgeren til vaskemiddel C) (fig. 7) i pos. "0". Steng doseringskranene ved å dreie knottene med klokken.

4) Skyll godt hele flaten. Bruk varmt eller kaldt vann med høyt trykk, arbeid fra toppen og nedover.

5) Etter at du har brukt vaskemiddel må inntakskretsløpet skylles godt. Dypp sugeslangen for vaskemiddel (fig. 9) ned i et kar med rent vann og la pumpen gå i ett minutt med doseringskranen skrudd helt opp med munnstykket innstilt på spyling med vaskemiddel.

Gjenta operasjonen først med velgeren for vaskemiddel i pos. "1" og deretter i pos. "2".

FJERNKONTROLL (ekstrautstyr)

Alle modellene er predisponert for installasjon av en fjernkontroll, som kan leveres som ekstrautstyr. På kontrollpanelet finner du:

A) Startknapp.

B) Bryter for oppvarmingssystem.

C) Bryter for vaskemiddel.

Fjernkontrollfunksjonen fungerer i en avstand på opptil 30 meter.

1) Start høytrykksvaskeren med å dreie startbryteren A i pos. "I". Bryteren på høytrykksvaskeren skal være i pos. "I" med varsellampen "N" tent.

2) For funksjon av høytrykksvaskeren med varmt vann dreier

du bryteren for oppvarmingssystemet B til pos. I. Regulering av temperaturen skjer kun på høytrykksvaskeren. 3) Velg typen produkt som skal brukes ved hjelp av bryteren C), ("1" eller "2").

Regulering skjer kun på høytrykksvaskeren.

Varsel om uregelmessigheter skjer kun på kontrollpanelet til høytrykksvaskeren.

Hvis høytrykksvaskeren stanses setter du startbryteren på fjernkontrollen i pos. "O", og dreier hovedbryteren "A" på høytrykksvaskeren til pos. "0" og deretter i pos. "I". Sett startbryteren på fjernkontrollen til pos. "I".

VEDLIKEHOLD

BRUKEREN MÅ KUN FORETA VEDLIKEHOLD SOM ER BESKREVET I DENNE BRUKERVEILEDNINGEN. ALT ANNET VEDLIKEHOLD ER FORBUDT.

**Fare**

Ta kontakt med vårt tekniske servicesenter for vedlikehold av kjelen, høytrykkspumpen, elektriske komponenter og alle deler som har en sikkerhetsfunksjon.

Fabrikanten ansvarer ikke, dersom noen uten fabrikantens samtykke har prøvt å justere, endre, reparere eller se over maskinen.

Operatøren må spare manualen og all dokumentasjon om reparasjon og planerte serviceintervaller, liksom om maskinens elektriske installasjon i henhold til gjeldende lov (se standard IEC 60364-1) og forvare den på et sikkert sted.

Kontroller regelmessig, minst en gang i året, alle sikkerhetsanordninger hos noen av våre serviceverksteder.

**Fare**

Splyeren må kobles fra vann forsyningrur lukk matekranen (se kapitlene for tilslutning til el - og vannettet) og strømforsyningene før med den allpolete bryteren, eller trekk støpslet ut av stikkkontakten det utføres vedlikeholdsarbeider. Så snart vedlikeholdet er utført, og før spyleren kobles til vannforsyningen og strømmettet, må du kontrollere at beskyttelsespanelene er satt korrekt på plass og at de er skikkelig skrudd fast.

Gjøres ikke dette, kan det oppstå fare for strømstøt.

FORHOLDSREGLER MOT FRYSING

Splyeren må ikke utsettes for frost.

Dersom spyleren plasseres eller lagres på en plass hvor den er utsatt for frost, må det brukes defrostervæske for å unngå skader på det hydrauliske kretsløpet.

KONTROLLERE OLJENIVÅET FOR PUMPEN OG OLJESKIFT

Med jevne mellomrom må du kontrollere oljenivået for høytrykkspumpen, enten ved hjelp av observasjonsglasset (fig. 13A) eller peilepinnen (fig. 13B).
Dersom oljen har et melkeaktig utseende, må umiddelbart ringe til vårt tekniske servicecenter.

Oljen må skiftes første gang etter 50 driftstimer, deretter for hver 500. driftstimer eller en gang i året.

Gå frem slik:

- 1) Skru opp drengskruen på undersiden av pumpen (fig. 13 C).
- 2) Bruk peilepinnen til å skru av dekslet (fig. 14).
- 3) La all oljen renne ut i en beholder og lever den på en bensinstasjon eller andre som håndterer spesialavfall.
- 4) Skru på plass igjen drengskruen og fyll på ny olje gjennom påfyllingsdekslet øverst på pumpen (fig. 14A) opp til det markerte nivået på observasjonsglasset (fig. 14B).

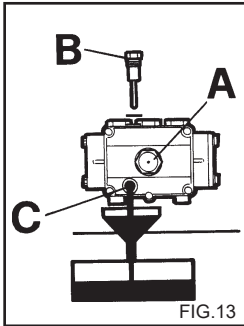

FIG.13

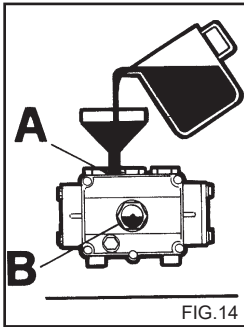

FIG.14

For rengjøringsmaskinene uten tappeplugg for oljen, må du ta kontakt med serviceavdeling for utskifting.

Bruk kun SAE 15 W40 olje.

VEDLIKEHOLD AV VARMEENHETEN.

Tøm varmeenheten via tømme korken som er plassert på den nedre delen av høytrykksvaskeren.

Vedlikehold av varmeenheten skal utføres gjennomsnittlig hver 200. driftstimer.

Avkalking av varmeenheten må kun utføres av et autorisert serviceverksted.

Denne operasjonen medfører at høytrykksvaskeren må leveres inn til serviceverkstedet.

RENSE VANNFILTERET

Rens vanninntaksfilteret jevnlig og fjern eventuelle urenheter (fig. 15).

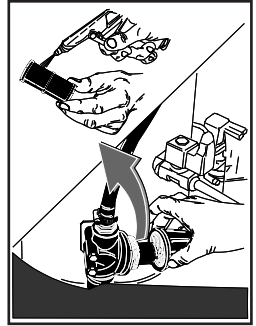

RENSE LUFTFILTERET

Rens filteret jevnlig og fjern eventuelle urenheter (fig. 16).

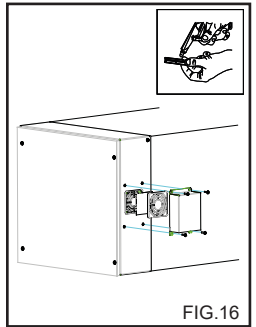

FIG.16

SKIFTE DYSEN PÅ MUNNSTYKKET

Høytrykkdysen på munnstykket må byttes fra tid til annen. Denne delen er utsatt for normal slitasje under bruk. Er denne dysen utslitt vil du vanligvis merke et redusert arbeidstrykk. Ta kontakt med forhandleren din for nærmere instruksjoner.

Norsk

TABELL OVER RUTINEMESSIG VEDLIKEHOLD SOM KAN UTFØRES AV BRUKEREN

Beskrivelser:

Kontroller strømkabel - rør - høytrykkskoblinger	Hver gang spyleren brukes
Første oljeskift i høytrykkspumpen	Etter 50 timer
Påfølgende oljeskift i høytrykkspumpen	Hver 500. time
Rense vannfilteret	Hver 50. time

TABELL OVER VEDLIKEHOLD SOM MÅ UTFØRES AV TEKNISK SERVICESENTER

Beskrivelser:

Brenneren: Rense, Avkalke	Hver 200. time
Bytte forseglingene på høytrykkspumpen	Hver 500. time
Bytte dysen på munnstykke	Hver 200. time
Justere og kontrollere sikkerhetsutstyr	En gang i året

VIKTIG:

Disse periodene kan benyttes ved normal bruk av spyleren. Brukes spyleren under høy belastning, må de angitte intervallene reduseres.

Bruk kun originale reservedeler ved vedlikehold og/eller reparasjoner. Dette sikrer den aller beste kvalitet og drifts-sikkerhet. Manglende bruk av originale reservedeler fraskriver produsenten fra ethvert ansvar, og alt ansvar hviler på den som utfører arbeidet.

PERIODER UTE AV BRUK

Dersom spyleren ikke skal brukes i en lengre periode, bør maskinen frakobles, tankene tømmes for væske, og beskyttes mot støvansamling. Smør deler som kan ta skade av å tørke ut, slik som tilførselsslanger. Før spyleren igjen tas i bruk, må du kontrollere at det ikke har oppstått sprekker eller andre skader på vannslangene.

Oljer og produkter må avsettes i henhold til gjeldende lover.

KASSERING

Dersom man ikke lenger har til hensikt å bruke høytrykksspyleren anbefales det at den gjøres ubrukelig ved å kutte over den elektriske ledningen. Det anbefales videre å ufarliggjøre de delene av spyleren som kan utgjøre noen som helst fare, spesielt for barn som kan komme til å bruke høytrykksspyleren i lek.

Produktet er klassifisert som spesialavfall av typen WEEE, og er i overensstemmelse med alle nyere miljøkrav. Det må avsettes som spesialavfall, og ikke sammen med hsholdningsavfall, i samsvar med gjeldende regelverk.

Avmonterte skrapdeler må ikke benyttes som reservedeler.

Norsk

PROBLEMLØSING

Før du forsøker å korrigere et oppstått problem, må du koble fra vann- og strømtilførselen.

FEIL	ÅRSAK	RÅD
Spyleren starter ikke når bryteren slås på.	Manglende strømkobling. (Varsellampe "D" er slukket). Varmebeskyttelse utløst. (Varsellampe "G" blinker).	Kontroller spenningen på strømnettet. (se tekniske egenskaper). Resett. (slår den ut igjen, ta kontakt med teknisk servicesenter).
Vannet kommer ikke ut eller det er en lekkasje fra høytrykkskretsen. Etter 3 min stanser høytrykkspyleren og varsellampen "G" blinker.	Vannfilteret er tilstoppet. Feil i koplingen til vannettet. Nettkranen er lukket. Lekkasje fra høytrykksystemet.	Rengjør det. Kontroller. Åpne den. Kontakt kundeservice.
Pumpen dreier, men når ikke nominelt trykk.	Vannfilteret er tilstoppet. Feil i koplingen til vannettet. Dampkontrollen er innkoplet. Stråledysen er slitt. Ventilene er skitne eller slitte. Kranen for vaskemiddel er åpen. Anordningen for trykkregulering på stråledyse er åpen (hvis finnes).	Rengjør det. Kontroller. Tilbakestill. Kontakt kundeservice. Kontakt kundeservice. Lukk den. Lukk den.
Trykket går opp og ned når lansen er åpen. Etter 10 impulser stanser høytrykkspyleren og varsellampen "G" blinker.	Stråledysen er tilstoppet eller deformert. Utilstrekkelig forsyning. Kranen for vaskemiddel er åpen.	Rengjør den eller kontakt kundeservice. Kontroller. Lukk den.
I bypass-fase eller total stop stanser høytrykkspyleren og varsellampen "G" blinker.	Mikrolekkesjer fra høytrykkskretsen.	Kontakt kundeservice.
Etter en fase med total stop starter ikke høytrykkspyleren og varsellampen "D" blinker.	Høytrykkspyleren har ikke vært i bruk i minst 20 min, og er i total blokkert status. (TSI).	Start den opp igjen ved å dreie hovedbryteren "A" i pos. "0", og deretter i pos. "I".
Når temperaturregulatoren føres til ønsket posisjon tennes ikke varmtvannsbeholderen.	Plassering av startbryteren i pos. "I". (Varsellampe "E" er slukket). Feil på oppvarmingssystemet.	Kontroller, plasser startbryteren i oppvarmingsposisjon. Kontakt kundeservice.
Vannet er ikke varmt nok.	Temperaturregulatorens posisjon. Varmtvannsbeholderens spiral er tilstoppet av kalk.	Kontroller. Kontakt kundeservice.
Varsellampen "F" tennes.	Tomt for antikalkløsning.	Fyll beholderen for antikalkløsning.

Norsk

FEIL	ÅRSÅK	RÅD
Utilstrekkelig suging av vaskemiddel.	Kranen er lukket. Ikke mer vaskemiddel igjen. Velger for vaskemiddel i pos. "0". Spiralen eller slangen er tilstoppet.	Åpne den. Fyll opp beholderen med vaskemiddel. Plasser velgeren i pos. "1" eller "2". Kontakt kundeservice.
Vannlekkasjer fra toppdelen.	Pakningene er slitte.	Kontakt kundeservice.
Vann i oljen.	For høy fuktighet i rommet.	Bytt ut oljen.

NB. For å nullstille varselampene på kontrollpanelet, drei hovedbryter "A" i pos "0", og deretter i pos. "1".

VIKTIG:

Bruk kun originale reservedeler ved vedlikehold og/eller reparasjoner. Dette sikrer den aller beste kvalitet og drifts-sikkerhet. Brukes ikke originale reservedeler, fritas produsenten for alt ansvar.

Onnittelumme! Kiitämme sinua

siitä, että olet ostanut tämän pesurin. Olet osoittanut, että et tyydy kompromisseihin: **sinä haluat parasta.**

Olemme laatineet tämän ohjekirjan, jotta voit täysin hyötyä tämän pesurin tarjoamista ominaisuuksista ja suorituskyvystä. Lue tämä ohjekirja kokonaan ennen kuin alat käyttää laitetta.

Pesurissasi oleva **CE** merkki osoittaa, että se on valmistettu eurooppalaisten turvallisuusstandardien mukaisesti.

Meidän tuotevalikoimaamme kuuluvat myös sellaiset pesurilaitteet kuten: **PÖLYNIMURIT, LATTIAPESURIT, LATTIALAKAISIMET** ja täydellinen sarja **LISÄVARUSTEITA, KEMIKAALEJA** ja **PESUAINEITA**, jotka soveltuvat kaikenlaisten pintojen puhdistukseen.

Pyydä täydellinen tuoteluettelomme jälleenmyyjältäsi.

KÄÄNNÖS ALKUPERÄISTEN OHJEIDEN.

Valmistaja ei ota vastuuta tässä ohjekirjassa olevista painovirheistä.

Valmistaja varaa myös oikeuden muuttaa ja päivittää tätä julkaisua ilman erillistä ilmoitusta tuotekehityksen vuoksi.

Tämän ohjekirjan osittainenkin jäljentäminen ilman valmistajan lupaa on kiellettyä.

PESURIN VALMISTELU

Kärkiosan asentaminen.

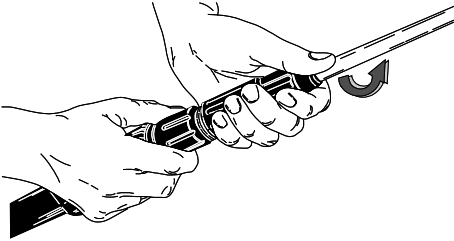

Kärkiosan asentaminen.

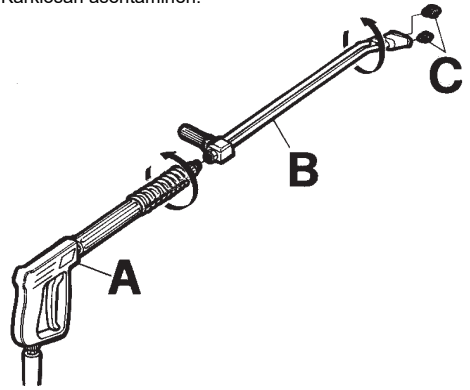

Vesiliitäntä.

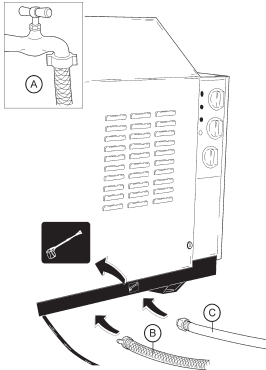

Sähkökytkentä.

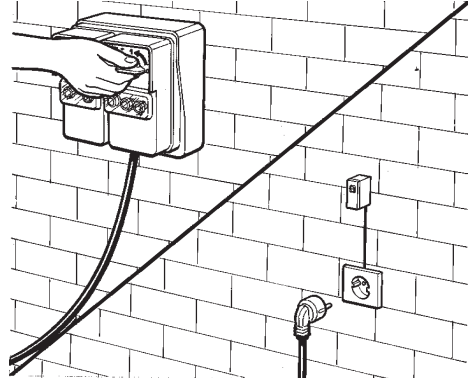

Lue tämä ohjekirja loppuun asti, ennen kuin kytket pesurin sähköverkkoon ja vesiliitäntään.

PESURISSA OLEVIEN MERKKIEN KUVAUS

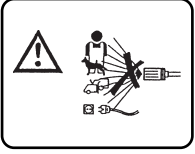

ÄLÄ KOHDISTA VESI-SUIHKUA IHMISIIN, ELÄIMIIN, SEINÄ-PIS-TOIKKEISIIN TAI PÄÄLLE ITSE LAITTE-ESEEN.



PUMPUN MOOTTO-RIN KYTKEMINEN.



KEMIKAALIT (PE-SUAINE).

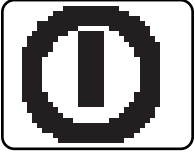

SÄHKÖVIRRRAN LÄS-NÄOLO.



LÄMMITYSJÄRJES-TELMÄN KÄYNNIS-TYS.



KUONANESTOAINE.

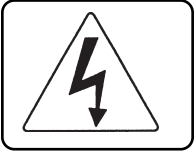

V A R O I T U S :
SÄHKÖISKUN VAA-RA.



MÄÄRÄAIKAISHU-OLLON AIKAVÄLIT.



MAA.

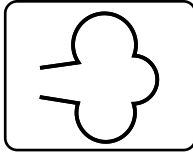

HÖYRYN OHJAUS.

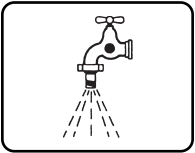

VEDEN SYÖTTÖ.

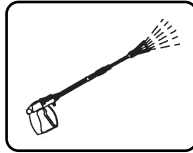

VEDEN TULO.

RISKILUOKITUS:**⚠ Vaara**

Varoittaa vaarasta, joka voi aiheuttaa vakavia tai kuolemaan johtavia onnettomuuksia.

⚠ Huomio

Varoittaa mahdollisista vaaroista, jotka voisivat aiheuttaa vakavia onnettomuuksia.

Tärkeää

Varoittaa tilanteesta, joka voisi johtaa lieviin henkilö- tai omaisuusvahinkoihin.

JOHDANTO**⚠ Huomio**

Tämä ohjekirja pitää lukea ennen kuin pesuria asennetaan, valmistellaan käyttöä varten tai käytetään. Ohjekirja on olennainen osa tuotetta.

Lue tämän ohjekirjan varoitukset ja ohjeet huolellisesti, sillä niissä on tärkeitä tietoja laitteen **TURVALLISUUDESTA SITÄ KÄYTETTÄESSÄ JA HUOLLETTAESSA**, ja kiinnitä erityistä huomiota keltaisessa kirjasessa kerrottuihin yleisiin turvallisuusohjeisiin.

SÄILYTÄ TÄMÄ OHJEKIRJA HUOLELLISESTI MYÖHEMPÄÄ KÄYTTÖÄ VARTEN.

⚠ Huomio

Laitteen käyttäjän ja sen huoltohenkilökunnan tulee tutustua käyttöoppaan sisältöön huolellisesti.

LUOKITTELU

Huomioi säännösten määräämät laitteen käyttöehdot, ja kiinnitä erityisesti huomiota allaolevaan luokitteluun.

Sähköiskulta suojautumisen osalta korkeapainepesuri kuuluu **LUOKKAAN I**.

Korkeapainepesuri luokitellaan tehtaalla ja kaikki sen turvallisuuslaitteet sinetöidään. **Niiden säätöarvoja ei saa muuttaa.**

Lämmintä vettä käyttävä painepesuri käyttää veden lämmitykseen sähkövastusjärjestelmää.

Korkeapainepesuria pitää aina käyttää tasaisella alustalla, eikä sitä saa siirtää kun sillä työskennellään tai kun se on liitetty sähköverkkoon.

Jos tätä ohjetta ei noudateta, se aiheuttaa vaaran käyttäjälle.

Korkeapainepesuria ei saa käyttää syövyttävien tai räjähdysalttiiden aineiden (höyryt tai kaasut) läheisyydessä.

YLEISIÄ TURVALLISUUSOHJEITA KORKEAPAINEPESURIN KÄYTÖSSÄ.**⚠ Huomio**

- Sähkökytkennän tekijän pitää olla pätevä sähköasentaja, joka noudattaa asianmukaisia säännöksiä (osalta ks. standardien IEC 60364-1) ja valmistajan ohjeita.

Väärä sähkökytkentä voi aiheuttaa vahinkoa ihmisille, eläimille tai esineille, eikä valmistaja ole vastuussa sellaisista vahingoista.

Korkeapainepesureissa, joiden teho on alle 3 kW, on tulppa sähkökytkentää varten.

Tässä tapauksessa tarkista, että sähkövirtajärjestelmä ja verkkovirtapistokkeet ovat yhteensopivia laitteen laatassa ilmoitetun maksimivirran kanssa. (kW)

Jos et ole varma asiasta, kysy asiantuntijalta.

Jos seinäpistoke ja laitteen tulppa eivät ole yhteensopivia, vaihdata tulppa sopivaan tyyppiin pätevällä asiantuntijalla.

- Ennen kuin kytket laitteen, varmista että laatassa ilmoitetut tiedot vastaavat sähköjärjestelmää.

- Vältä jatkojohtojen käyttöä painepesurin virransyöttöön.

Varmista jatkojohtojen käytön yhteydessä, että pistoke ja pistorasia ovat vesitiiviitä. Tarkoitukseen sopimattomat jatkojohdot voivat aiheuttaa vaaratilanteita.

- Tämän laitteen sähköturvallisuutta voidaan mitata vain silloin, kun se on asianmukaisesti kytketty tehokkaaseen maadoitusjärjestelmään sähköturvallisuuslakien mukaisesti. (osalta ks. standardien IEC 60364-1).

- Nämä olennaiset turvallisuusasiat pitää tarkistaa. Jos et ole varma jostakin asiasta, kysy neuvoja sähköjärjestelmästä pätevältä

asiantuntijalta.

Valmistajaa ei voida pitää vastuussa vahingoista, jotka johtuvat maadoitusjärjestelmän puuttumisesta.

- Korkeapainepesuri pitää kytkeä sähköjärjestelmään moninapaisella kytkimellä jossa on ainakin 3 mm avoimet kontaktit. Tämän kytkimen pitää sähköominaisuuksiltaan olla yhteensopiva laitteen kanssa. (Tämä vaatimus ei koske korkeapainepesureita joiden tulppa ja sähköteho on alempi kuin 3 kW.)

Varmista, että sähköverkko on varustettu differentiaalikytkimellä, joka keskeyttää virran tulon siinä tapauksessa, että maadoitusvirran häviö ylittää 30mA / 30ms tai varustettu laitteella, joka tarkastaa maadoituspiirin.

- Tämä laite saadaan irrottaa sähköjärjestelmästä vain vetämällä tulppa pois tai kytkemällä moninapainen kytkin pois päältä.

- Valmistaja ei vastaa mistään sellaisista vahingoista, jotka johtuvat yllä olevien säännösten laiminlyönnistä.

- Vesipuhdistajalla ymmärretään kiinteästi asennettua laitetta.

- "Total stop"- laitteet ovat sammuneina silloin, kun moninapainen katkaisin on käännetty "O" - asentoon ja pistoke on irti seinästä.

- Älä anna lasten, nuorten, psyykkisesti, fyysisesti tai muutoin laitteen käyttöön kykenemättömien, kokemattomien tai alkoholin vaikutuksen alaisena olevien henkilöiden käyttää laitetta.

Työpaikan turvallisuudesta vastaavan henkilön on varmistettava, että laitteen käyttäjät tuntevat sen käyttöohjeet.

Varmista, etteivät lapset pääse leikkimään höyrypesurilla.

- Käytä vain alkuperäisiä varaosia, sillä ne takaavat laitteen turvallisen käytön.

- Taipuisa letku, jolla pesurin karkiosa liitetään laitteeseen, ei saa vioittua.

Jos se on vioittunut, vaihda se välittömästi.

- Korkeapainejärjestelmään liittyvät letkut, liittimet ja muut varusteet ovat erittäin tärkeitä korkeapainepesurin turvallisen käytön kannalta. Käytä vain valmistajan hyväksymiä alkuperäisvaraosia.

- Älä käytä korkeapainepesuria kun sen toiminta-alueen lähetyvillä on lapsia tai eläimiä.

- Korkeapainesuuttimet voivat olla vaarallisia jos niitä ei käytetä asianmukaisesti. Suuttimia ei saa koskaan kohdistaa ihmisiin tai eläimiin, sähkölaitteisiin tai itse laitteeseen.

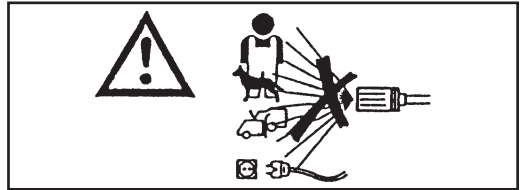

- Korkeapainepesurin suuttimet heiluttavat karkiosaa. Pidä tiukasti kiinni karkiosan kädensijasta.

- Korkeapainepesurin käytössä on otettava huomioon, millaista pesua aiotaan tehdä. Käytä riittäviä suojavaatteita irtoavia kiinteitä aineita tai ruosteaineita vastaan.

- Korkeapainepesurin käytössä on otettava huomioon, missä paikassa pesu aiotaan tehdä (esim. elintarviketehtaat, lääketehaat jne.).

Asianmukaisia määräyksiä ja turvallisuusohjeita on noudatettava.

- Älä kohdist vesisuihkua omaasi tai muiden henkilöiden vartaloita kohden vaattei-

den tai kenkien pesemiseksi.

- Työskentelyn aikana kärkiosan liipaisinta (vipua) ei saa asettaa syöttöasentoon.

- Ennen kuin aloitat minkä tahansa puhdistus- tai huoltotoimenpiteen, irrota laite sähkö- ja vedensyöttöverkosta.

- Tarkastuta laitteen turvallisuusvarusteet jossakin huoltokeskuksessamme säännöllisesti, ainakin kerran vuodessa.

- Jos käytät laitetta suljetussa tilassa, asenna savujen imujärjestelmä ja riittävä ilmanvaihtojärjestelmä huoneistoon.

- Älä käytä laitetta jos virtajohto on vioittunut. Kun haluat vaihtaa vioittuneen johdon, käänny vain jonkin teknisen keskuksemme puoleen.

Käyttäjä ei saa vaihtaa tämän laitteen virtajohtoa.

- Älä aseta sähköjohtoa alttiiksi mekaaniselle jännitykselle. Varmista, ettei sen tiellä ole esteitä ja ettei se pääse litistymään.

- Minkä tahansa sähkölaitteen käyttö edellyttää joidenkin perussääntöjen noudattamista:

- Älä kosketa laitetta märillä tai kosteilla käsillä tai jaloilla.
- Älä käytä laitetta kun olet avojaloin tai kun vaatetuksesi ei ole asianmukainen.
- Älä vedä sähköjohdosta tai laitteesta, kun haluat irrottaa laitteen sähköverkosta. (Vesipuhdistajille, joiden kapasiteetti on alle 3kW ja jotka on varustettu pistokkeella.).

- Jos laite on vioittunut tai ei toimi kunnolla, kytkä virta pois päältä (irrota laite sähköverkosta pääkatkaisijaa käyttämällä tai irrota vesipuhdistajan pistoke pistorasiasta, mikäli laitteen kapasiteetti on alle 3 Kwa ja irrota se vesiverkosta) varovasti.

- Onnettomuuden sattuessa ota yhteys lääkäriin tai ensiapuun.

Sähköiskulta suojautumisen osalta korkeapainepesuri kuuluu **LUOKKAAN I.**

Käänny jonkin teknisen keskuksemme puoleen.

Ylläolevan varoituksen noudattamatta jättäminen vapauttaa valmistajan kaikesta vastuusta, ja sitä pidetään tuotteen huolimattomana käyttönä.

KÄYTTÖTARKOITUS

Tämä laite on tarkoitettu yksinomaan seuraavien kohteiden puhdistamiseen: koneet, ajoneuvot, rakennukset ja sellaiset yleiset pinnat jotka soveltuvat puhdistettaviksi pesuainetta käyttävällä korkeapainepesurilla jonka paine on välillä 25 - 250 bar (360 - 3600 PSI).

Tämä laite on suunniteltu siten, että sen kanssa käytetään valmistajan toimittamia tai suosittelemia pesuaineita. Muiden pesuaineiden tai kemikaalien käyttäminen voi vaikuttaa laitteen turvallisuuteen.

Tätä laitetta saa käyttää vain siihen tarkoitukseen, johon se on erityisesti suunniteltu.

Kaikki muu käyttö on väärää ja siten kohtuutonta.

Esimerkkejä kohtuuttomasta käytöstä:

- Sellaisten pintojen peseminen, jotka eivät sovellu pestäväksi korkeapainesuihkulla.
- Ihmisten, eläinten, sähkölaitteiden tai itse pesurin peseminen.
- Sopimattomien pesuaineiden tai kemikaalien käyttäminen.
- Kärkiosan liipasimen (vivun) lukitseminen syöttö-asentoon.

Valmistaja ei ole vastuussa sellaisista vahingoista, jotka johtuvat asiattomasta, väärästä tai kohtuuttomasta käytöstä. Turvallisuusmääräyksiensä osalta pesurit on valmistettu eurooppalaisten standardien mukaisesti.

VAATETUS JA VARUSTEET



Käytä turvajalkineita, jotka on varustettu liukumista estävällä pohjalla.

Käytä suojalaseja tai visiiriä sekä turvavaatetusta.

Suosittellemme työhaalareiden käyttöä, sillä ne suojaavat käyttäjää vammoilta, mikäli korkeapainesuihku osuu vahingossa käyttäjään.

EDELTVÄT TOIMENPITEET

PURKAMINEN PAKKAUKSESTA.

Kun olet purkanut laitteen pakkauksesta, varmista että pesuri on vahingoittumaton. Jos et ole varma siitä, älä käytä laitetta. Ota yhteys jälleenmyyjään.

Älä jätä pakkausmateriaalia (pusseja, laatikoita, nautoja yms.) lasten ulottuville, sillä ne saattavat aiheuttaa vaaratilanteita. Ne tulee hävittää ja säilyttää laitteen asennusmaan säännöksiensä mukaisesti.

LAITTEEN ERILLISTEN OSIEN ASENTAMINEN.

Valmistaja asentaa kaikki laitteen tärkeimmät osat ja turvallisuusvarusteet.

Pakkausta ja kuljetusta varten jotkin pesurin vähemmän tärkeät osat toimitetaan erillisinä.

Käyttäjän pitää asentaa nämä osat kunkin asennussarjan mukana toimitettujen ohjeiden mukaisesti.

TIETOLAATTA:

Laitteen tärkeimmät ominaisuudet ilmoittava tietolaatta sijaitsee vaunussa ja se on aina näkyvissä.

⚠ Huomio

Kun ostat pesurisi, varmista että siinä on tunnustelaatta. Jos laattaa ei ole, ilmoita valmistajalle ja/tai jälleenmyyjälle välittömästi. Laitteita, joissa ei ole laattaa, ei saa käyttää eikä valmistaja ota niistä mitään vastuuta. Ilman laattaa olevat tuotteet ovat nimettömiä ja mahdollisesti vaarallisia.

ASENNUSVARUSTEET. (Lisävarusteet)

Painepesuri voidaan asentaa joko seinään tarkoitukseen olevia kiinnitystukia käyttämällä tai maalatulle teräksiselle penkille, jossa on ruostumattomasta teräksestä valmistettu säiliöiden kannatinallas polttoaineita ja puhdistusaineita varten.

ASENNUS SEINÄÄN.

Seinään asennettava painepesuri on aina asennettava kantavalle seinälle, joka on betonia tai muurattu.

⚠ Vaara

Älä asenna seinälle asennettavaa painepesuria kantamattomiin väliseiniin, jotka ovat kipsilevyä tai kevyttiiltä (ontot kappaleet).

Seinäkiinnitystä varten käytä asianmukaisia varusteita seinän rakennemateriaalin ja asennettavan painepesurin painon mukaan (katso teknisten tietojen taulukko).

Asenna seinälle asennettava painepesuri vähintään 1 metrin korkeudelle maasta, suojaan valuvasta tai roiskuvasta vedestä.

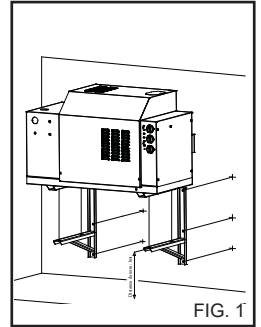

PESUAINESÄILIÖN TÄYTTÄMINEN.

Pesuainesäiliötä ei toimiteta painepesurin mukana. Käytä tarkoitukseen soveltuvaa säiliötä.

Laitteessa voidaan käyttää vuorotellen kahta eri pesuainetta, jotka tulevat kahdesta erillisestä säiliöstä. (fig. 2)

Säiliöt ovat saatavana lisävarusteina.

⚠ Huomio

Valitse suosittuja tuotteita se, joka soveltuu pesutehtävään (fig. 3) ja laimenna sitä vedellä pakkauksessa olevien ohjeiden mukaisesti.

Pyydä jälleenmyyjältäsi esite niistä pesuaineista, joita voidaan käyttää riippuen pesutehtävästä ja käsiteltävästä pinnasta.

Kun olet käyttänyt pesuainetta, pesuaineen syöttö pitää huuhdella puhtaalla vedellä.

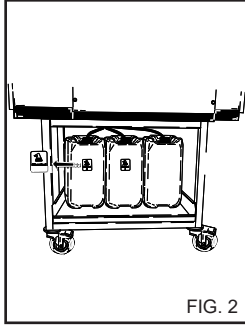

FIG. 2



FIG. 3

KALKINPOISTOAINESÄILIÖN TÄYTTÖ.

Täytä säiliö kalkinpoistoaineella. Käytä ainoastaan valmistajan ja/tai jälleenmyyjän suositamia tuotteita ja seuraa pakkauksessa annettuja ohjeita huolellisesti. (Hävitä kalkinpoistoaine luonnonsuojelua koskevien säännösten mukaisesti).

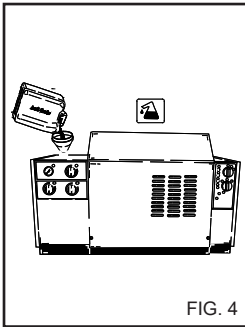

FIG. 4

HALLINTALAITTEET.

⚠ Huomio

Ennen kuin kytket laitteen vedensyöttöön ja sähköverkkoon, sinun pitää tietää miten pesurin hallintalaitteet toimivat.

Kuvissa ja ohjekirjassa annettuja ohjearvoja pitää noudattaa tunnollisesti.

TURVALAITTEET

Turvalaitteiden tarkoitus on suojata käyttäjää ja laitetta. Älä muuta niiden ominaisuuksia ja käytä niitä vain niiden alkuperäiseen käyttötarkoitukseen.

Turvatermostaatti Se suojaa hydraulijärjestelmää korkeapai-

neelta tukkeutumisen tai ylikuumentumisen tapauksessa. Se voidaan palauttaa manuaalisesti tai automaattisesti.

Ruiskun kahvalle sijoitettu turvalaite: Estää kahvan vivun tahattoman käytön.

Lämpösuoja: Lämpösuoja pysäyttää laitteen sähkömoottorin mahdollisen ylikuumentumisen yhteydessä.

VESILIITÄNTÄ.

Liitä syöttöletku vedensyöttöön (fig. 5A) ja pesurin letkuliittimeen (fig. 5B).

Tarkista, että syötettävän veden paine ja määrä ovat riittävät laitteen asianmukaisen toiminnan kannalta: 200+ 400 kPa (29+58 PSI).

Syöttöveden maksimilämpötila 50 °C (122 °F).

Liitä korkeapaineletku pesuriin (fig. 5C) ja kärkeosaan (fig. 6).

⚠ Vaara

Pesuria pitää käyttää puhtaalla vedellä. Likainen tai hiekkainen vesi, syövyttävät kemikaalit ja liuottimet voivat aiheuttaa pesurille vakavia vahinkoja.

⚠ Tärkeää

Noudata veden käsittelystä vastaavan vesiyhtiön antamia määräyksiä erittäin huolellisesti.

Voimassa olevissa säännöksissä vaaditaan, että pesurin saa kytkeä juomavesiverkoston vain silloin kun siinä on tarkoituksen mukainen järjestelmäerotin.

Käytä tarkoitukseen soveltuvaa järjestelmäerotinta tyyppi BA standardin EN 12729 mukaisesti.

Vettä, joka virtaa järjestelmäerotimen lävitse, ei luokitella enää juomavedeksi.

⚠ Huomio

Älä kytke laitetta juomavesisäiliöihin.

⚠ Vaara

Älä koskaan ime pesuriin liuotinaineita tai laimentamattomia happoja! Esim. bensiini, maalien liuotinaineet tai dieselöljy. Suihkuputkesta tuleva höyry voi syttyä tai räjähtää erittäin helposti ja on myrkyllistä.

Valmistaja ei vastaa mistään sellaisista vahingoista, jotka johtuvat yllä olevien säännösten laiminlyönnistä.

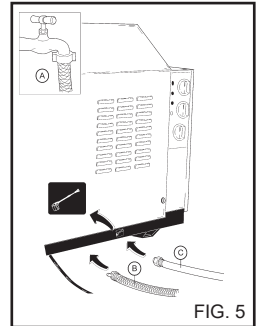

FIG. 5

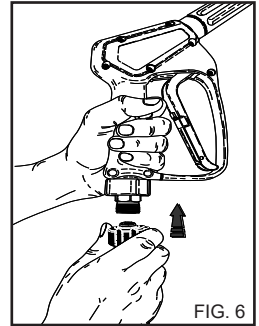

FIG. 6

SÄHKÖKYTKENTÄ.

Pesurin kytkemisen sähköverkkoon saa tehdä vain pätevä asentaja, joka voi varmistaa että kaikkia voimassa olevien säännösten ja normien mukaisesti. Varmista, että sähköverkon jännite on sama jota pesuri käyttää; se ilmoitetaan tunnustelaatassa.

⚠ Vaara

- Suojaa sähkökaapeli siten, ettei se pääse liittymään.

- Älä käytä laitetta jos virtajohto on vioittunut.

- Minkä tahansa sähkölaitteen käyttö edellyttää joidenkin perussääntöjen noudattamista:

- Älä kosketa laitetta märillä tai kosteilla käsillä tai jaloilla.
- Älä käytä laitetta kun olet avojaloin tai kun vaatetuksesi ei ole asianmukainen.
- Älä vedä sähköjohdosta tai laitteesta, kun haluat irrottaa laitteen sähköverkosta. (Vesipuhdistajille, joiden kapasiteetti on alle 3Kw ja jotka on varustettu pistokkeella.)

Sähköiskulta suojautumisen osalta korkeapainepesuri kuuluu LUOKKAAN I.

Ylläolevan varoituksen noudattamatta jättäminen vapauttaa valmistajan kaikesta vastuusta, ja sitä pidetään tuotteen huolimattomana käyttönä.

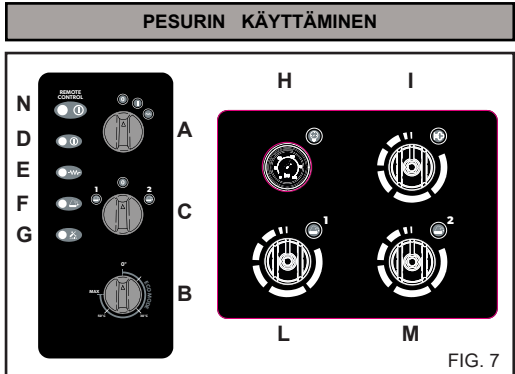

OHJAUSPANEELI.

- A) Käynnistyskatkaisin.
- B) Lämpötilan säädin.
- C) Pesuaineen valitsin.
- D) Sähkövirran merkkivalo.
- E) Lämmitysjärjestelmän merkkivalo.
- F) Kalkinpoistoaineen määrän merkkivalo.

- G) Häiriöiden ilmoituksen - Huollon merkkivalo.
- H) Manometri.
- I) Höyryn säätimen hana.
- L) Pesuaineen 1) annosteluhana.
- M) Pesuaineen 2) annosteluhana.
- N) Kauko-ohjaus

PESURIN KÄYNNISTÄMINEN.

- 1) Käännä vedensyötön hana päälle (fig. 5A).
- 2) Kytke vesipuhdistaja sähköverkkoon moninapaisella katkaisimella tai kytke se sähköverkkoon pistokkeella.
- 3) Käynnistä pesuri kääntämällä valintakytkin asentoon 1 (fig. 7A).

⚠ Huomio

Veden tulo aiheuttaa voimakkaan reaktion suuttimeen. Pidä laitetta voimakkaasti molemmilla käsillä, ettei se pääse heilumaan.

4) Paina pistoolin liipasinta ja ala pestä.

5) Jos haluat käyttää painepesuria lämpimällä vedellä, käännä käynnistyskytkin lämmitysasettoon, käännä lämpötilan säädintä (fig. 7B) ja aseta se haluamaasi arvoon pesutyypin ja käsiteltävän pinnan mukaan.

⚠ Huomio

“Total stop”-järjestelmän vesipuhdistajien moottoreiden toiminta käynnistetään tai pysäytetään suuttimen varressa olevan vivun avulla.

⚠ Vaara

Älä lukitse käynnistysvipua jatkuvalle ruiskutukselle.

ILMOITUSTEN JA HÄIRIÖIDEN NÄYTTÄMINEN.

Merkkivalo D): Verkkovirta läsnä merkkivalo palaa kiinteästi (kytkin "A" asennossa I), N) Kauko-ohjaus.

Merkkivalo E): Lämmitysjärjestelmä aktiivinen.

Merkkivalo F): Kalkinpoistoaineen taso ja merkkivalo palaa, jos taso on riittämätön.

Merkkivalo G): Häiriöiden ja määräaikaishuollon ilmoitus on eräänntynyt.

- 2 vilkutusta, mikrovoutojen hälytys.
 - 3 vilkutusta, vesi puuttuu hälytys.
 - 4 vilkutusta, moottorin lämpösuojan väliintulon hälytys.
 - 5 vilkutusta, Lämpötermostaatin väliintulon hälytys.
- Aina palava merkkivalo, määräaikaishuollon määräaika eräänntynyt 200 h. Merkkivalo sammuu valtuutetun huoltoliikkeen toimenpiteen jälkeen.

TÄRKEÄÄ.

Jotta vedensyötöstä ei pääsisi epäpuhtauksia tai ilmapuolia, suosittelemme että käynnistät pesurin ensimmäisellä kerralla ilman karkiosaa ja annan veden juosta muutaman sekunnin ajan. Epäpuhtaudet saattavat tukkia suuttimen ja aiheuttaa toimintahäiriön (fig. 8).

LISÄVARUSTEIDEN KÄYTTÖ.

Painepesurin mukana toimitetaan 25° kulman viuhkasuutin suurien pintojen pesuun.

⚠ Huomio

Käytä suihkua riittävältä etäisyydeltä, jotta vältyt korkean paineen aiheuttamilta vahingoilta.

PYÖRIVÄ SUUTIN (valinnainen lisävaruste)
Painepesuri voidaan varustaa myös pyörivällä suuttimella pinttynemmän lian poistamiseen.

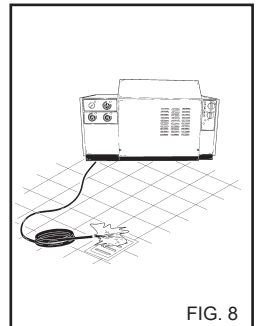

FIG. 8

⚠ Vaara:

Käytä suihkua riittävältä etäisyydeltä, jotta vältyt korkean paineen aiheuttamilta vahingoilta.

Älä suuntaa suihkua henkilöitä, eläimiä tai pistorasioita kohden.

PESURIN PYSÄYTTÄMINEN.

1) Sammuta lämmitysjärjestelmä kääntämällä lämmönsäädin asentoon "0" ja pääkytkin asentoon "I" (fig. 7A, B).

2) Anna pesurin suihkuttaa pelkästään kylmää vettä ainakin 30 sekuntia, jotta boileri jäähtyy.

3) Kun olet käyttänyt pesuainetta, huuhtelee sen syöttöpuoli; aseta pesuaineen imuletku (fig. 9) säiliöön jossa on puhdasta vettä ja anna pumpun käydä 1 minuutin ajan annosteluhana täysin auki ja karkiosia pesuainesyöttöasennossa. Suorita toimenpide ensin, kun pesuaineen valitsin on asennossa "1" ja tämän jälkeen asennossa "2".

4) Pysäytä pesuri kääntämällä valintakytkin asentoon "0" (fig. 7A).

5) Päästä paine pois korkeapaineletkusta painamalla pistoolin liipasinta.

6) Irrota laite sähköverkosta moninapista katkaisijaa käyttämällä tai vedä pistoke pistorasiasta.

7) Käännä vedensyöttöhana (fig. 5A) pois päältä.

KAKSINKERTAISEN KÄRKIOSAN TAI SÄÄDETTÄVÄN PÄÄN. (fig. 10)

Kaksinkertaisella kärkiosalla tai säädettävällä päällä voi valita matala- tai korkeapaine-suihkun. Painetta valittaessa pistoolin pitää olla asennossa 1. Korkeapaine: asento 2. Matalapaine ja pesuaineen syöttö: asento 3.

⚠ Huomio

- Sammuta vesipuhdistaja moninapaista katkaisijaa käyttämällä tai irrota pistoke pistorasiasta silloin, kun poi-

stut laitteen luota vaikkakin vain hetkeksi.

- "Total stop"- laitteet ovat sammuneina silloin, kun moninapainen katkaisin on käännetty "O" - asentoon ja pistoke on irti seinästä.

- Lukitse laitteen varressa oleva turvalaite silloin, kun laitetta ei käytetä. (Fig. 11).

- Vesipuhdistajan käyttö ilman vettä aiheuttaa vakavia vaurioita pumpun tiivisteille.

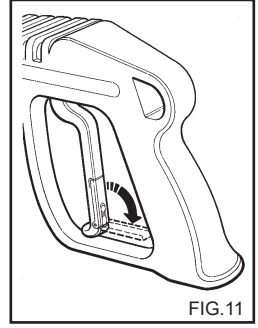

FIG.11

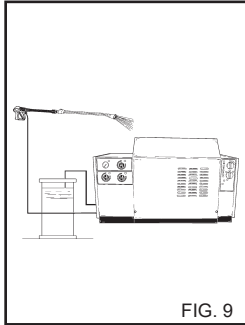

FIG. 9

PAINEN SÄÄTÄMINEN

Paineensäätimellä, fig. 12, käyttäjä voi säätää työpainetta. Kun nappi C on käännetty vastapäivään (B) (minimi), toimintapaine vähenee.

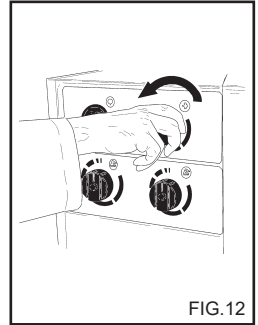

FIG.12

Aseta höyryn säädin alkuperäiseen asentoonsa kääntämällä hanan nuppia myötäpäivään.

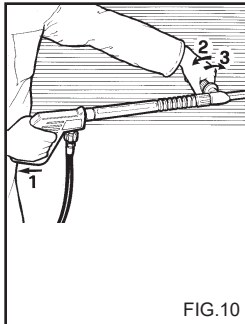

FIG.10

NEUVOJA PESUAINEIDEN KÄYTTÖSTÄ**Huomio**

Tämä pesuri on suunniteltu käytettäväksi valmistajan toimittamien tai suosittelemien pesuaineiden kanssa.

Muiden pesuaineiden tai kemikaalien käyttö voi vaikuttaa pesurin turvallisuuteen.

- 1) Laitteen luontoystävällisyys, suosittelemme pesuaineiden kohtuullista käyttöä, pakkaukseen painettujen ohjeiden mukaisesti.
- 2) Valitse suositeltavista tuotteista se, joka soveltuu pesu tehtävään ja laimenna se vedellä pakkaukseen painettujen ohjeiden mukaisesti, tai siten kuin kuuma- tai kylmävesipesurin mallista riippuen parhaiten soveltuu.
- 3) Pyydä jälleenmyyjältä pesuaineiden esite.

OIKEA PESUTAPA PESUAINEITA KÄYTETTÄESSÄ

- 1) Valmista lian ja pestävän pinnan kannalta parhaiten soveltuva pesuaineliuos.
- 2) Käynnistä painepesuri, valitse käytettävä tuote "1" tai "2" valitsinta C (fig.7) käyttämällä ja aukaise pesuaineen annosteluhana L (tuotteelle nro. "1") tai annosteluhana M (tuotteelle nro. "2") (fig.7) kääntämällä nuppia vastapäivään. Levitä ainetta pestävälle pinnalle alhaalta ylöspäin. Anna vaikuttaa muutaman minuutin ajan.

- 3) Aseta pesuaineen valitsin C (fig.7) asentoon "0". Sulje annosteluhanat kääntämällä nuppeja myötäpäivään.

- 4) Huuhtelee koko pinta hyvin ylhäältä alas kuumalla tai kylmällä vedellä käyttäen korkeapainetta.

- 5) Kun olet käyttänyt pesuainetta, huuhtelee sen syöttöpuoli; aseta pesuaineen imuletku (fig. 9) säiliöön jossa on puhdasta vettä ja anna pumpun käydä 1 minuutin ajan annosteluhana täysin auki ja karkiosa pesuainesyöttöasennossa. Suorita toimenpide ensin, kun pesuaineen valitsin on asennossa "1" ja tämän jälkeen asennossa "2".

KAUKO-OHJAUS (Lisävaruste).

Kaikki mallit on esivalmisteltu lisävarusteena toimitettavan kaukosäätimen asennusta varten. Ohjauspaneelissa on seuraavat kohdat:

- A) Käynnistyskytkin.
- B) Lämmitysjärjestelmän kytkin.
- C) Pesuainetuotteen valitsin.

Kaukosäätimen toiminta taataan enintään 30 metrin etäisyydelle.

- 1) Käynnistä painepesuri kääntämällä käynnistyskytkin A asentoon "I". Painepesurissa olevan kytkimen on oltava asennossa "I" ja merkkivalon "N" on oltava päällä.
- 2) Jos haluat käyttää painepesuria kuuman veden kanssa, käännä lämmitysjärjestelmän B kytkin asentoon I. Lämpötilan säätö voidaan suorittaa vain painepesurissa.
- 3) Valitse valitsimella C) käytettävä tuotetyyppi ("1" tai "2").

Säätö voidaan suorittaa vain painepesurissa.

Toimintahäiriöiden ilmoittaminen tapahtuu vain painepesurin ohjauspaneelin kautta.

Jos painepesuri sammuu, aseta kaukosäätimen käynnistyskytkin asentoon "O", käännä painepesurin pääkytyn "A" asentoon "0" Ja sen jälkeen asentoon "I". Aseta uudelleen kaukosäätimen käynnistyskytkin asentoon "I".

HUOLTO

**KÄYTTÄJÄ SAA SUORITTA VAIN TÄSSÄ OHJEKIRJASSA MAINITUT TOIMENPITEET.
KAIKKI MUUT TOIMENPITEET OVAT KIELLETTYJÄ.**

**Vaara**

Boilerin, korkeapainepumpun, sähköosien ja muiden turvallisuusvarusteiden huollon saa suorittaa vain tekninen huoltokeskuksemme.

Valmistaja ei ole vastuussa vahingoista, jotka johtuvat varomat- tomasta käytöstä, laitteeseen tehdyistä muutoksista, vääristä korjaustoimenpiteistä tai korjauksista, jotka on tehnyt joku muu kuin valmistajan valtuuttama henkilö.

Käyttäjän tulee säilyttää kaikki korjauksiin ja huoltoihin liittyvät asiakirjat ja lakien edellyttämät asennustodistukset (osalta ks. standardien IEC 60364-1) sekä tämä ohjekirja.

Tarkastuta laitteen turvallisuusvarusteet ja säätöarvot jollakin teknisellä keskuksellamme säännöllisesti, ainakin kerran vuodessa.

**Vaara**

Irrota laite sänköverkossa moninapista katkaisijaa käyttämällä tai vedä pistoke pistorasiasta sähkö- ja vesiverkostoon kytkemistä käsittelevää kappaletta) ennen kuin suoritat mitään huolto- toimenpiteitä. Kun huollot on tehty loppuun, varmista että sulkupaneelit on oikein koottu ja kiinnitetty ruuveilla, ennen kuin kytket pesurin verkkoihin.

Tämän ohjeen noudattamatta jättäminen voi aiheuttaa sähköiskun.

JÄÄTYMISEN ESTÄMINEN.

Pesuria ei saa asettaa alttiiksi jäätymiselle.

Jos pesuri jätetään tilaan, jossa se on altis jäätymiselle, kun työ on tehty tai kun laite varastoidaan, laitteeseen pitää laittaa jäätyminenestoainetta jotta vältetään laitteen hydraulii- kan vahingoittuminen.

PUMPPUÖLJYN PINNAN TARKISTUS JA ÖLJYNVAIHTO.

Tarkista korkeapainepumpun öljyn pinta ajoittain mittalasi-
sta (fig. 13A) tai mittatikusta
(fig. 13B). Jos öljy näyttää mai-
tomaiselta, soita välittömästi
tekniseen huoltokeskukseen.
Vaihda öljy ensimmäisten 50
käyttötunnin jälkeen ja sen
jälkeen aina 500 käyttötunnin
jälkeen tai kerran vuodessa.

Toimi seuraavasti:

- 1) Irrota pumpun alla oleva tyhjennuskorkki (fig. 13C).
- 2) Irrota korkki mittatikulla (fig. 13).
- 3) Valuta kaikki öljy ulos säiliöön ja toimita se valtuutettuun öljynkeräys- ja poistokeskukseen.
- 4) Laita tyhjennysruuvi paikalleen ja kaada tuoretta öljyä yläosassa oleva täyttöaukon kautta (fig. 14A) kunnes se saavuttaa mittalasisissa olevan pinnan (fig. 14B).

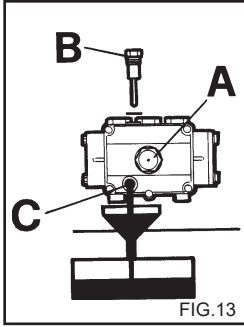

FIG.13

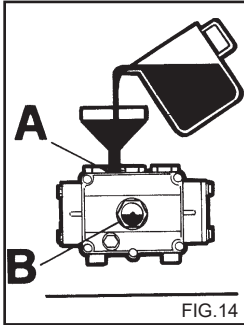

FIG.14

Pyydä huoltopalvelua suorittamaan sellaisten vesipuhdistajien öljynvaihto, joissa ei ole öljyn vuodatuskorkkia.

Käytä vain SAE 15 W40 öljyä.

LÄMMITTIMEN HUOLTO.

Tyhjennä lämmitin painepesurin alaosassa olevasta tyhjennystulpasta.

Lämmittimen huolto on suoritettava noin joka 200 työtunnin välein.

Lämmittimen kalkkikiven poisto on annettava tehtäväksi valtuutetulle huoltoliikkeelle. Painepesuri on jätettävä huoltoliikkeeseen kyseistä toimenpidettä varten.

VEDENSUODATTIMEN PUHDISTAMINEN

Puhdista vedensyötön suodatin säännöllisesti ja poista siitä epäpuhtaudet (fig. 15).

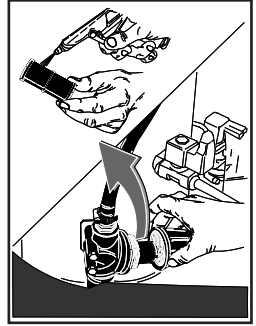

ILMASUODATTIMEN PUHDISTUS

Puhdista ilmansuodatin suodatin säännöllisesti ja poista siitä epäpuhtaudet (fig. 16).

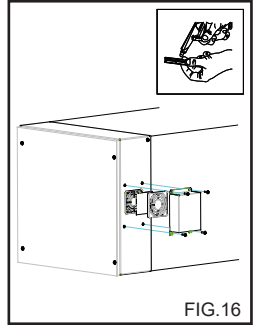

FIG.16

SUUTTIMEN VAIHTAMINEN.

Kärkiosaan asennettu korkeapainesuutin pitää vaihtaa aika ajoin, koska kyseinen osa kuluu normaalissa käytössä. Kulumisen huomaa yleensä siitä, että pesurin työpaine alenee. Kun haluat vaihtaa osan, ota yhteys toimittajaan ja/tai jälleenmyyjään ja kysy neuvoa.

Suomi

TAULUKKO KÄYTTÄJÄN SUORITTAMISTA RUTIINIHUOLLOISTA.

Toimenpiteiden kuvaus:

Tarkista virtajohto - putket - korkeapaineliittimet	Jokainen käyttökerta
Ensimmäinen korkeapainepumpun öljynvaihto	50 tunnin jälkeen
Seuraavat korkeapainepumpun öljynvaihdot	Jokaisen 500 tunnin jälkeen
Puhdista vedensuodatin	Jokaisen 50 tunnin jälkeen

TAULUKKO TEKNISEN HUOLTOKESKUKSEN SUORITAMISTA YLIMÄÄRÄINEN HUOLTO.

Toimenpiteiden kuvaus:

Boileri:

Poista kuona	Jokaisen 200 tunnin jälkeen
Vaihda korkeapainepumpun tiivisteet	Jokaisen 500 tunnin jälkeen
Vaihda kärkiosan suutin	Jokaisen 200 tunnin jälkeen
Kalibroi ja tarkista turvallisuusvarusteet	Kerran vuodessa

TÄRKEÄÄ:

Nämä aikavälit koskevat tavallisia työskentelyolosuhteita. Kun työskentelyolosuhteet ovat raskaat, lyhennä aikaväliä. Kun teet huoltoja ja/tai korjauksia, käytä vain alkuperäisiä varaosia, sillä ne ovat laadukkaimpia ja luotettavimpia. Valmistaja ei vastaa vahingoista, jotka johtuvat muiden kuin alkuperäisten varaosien käytöstä. Vastuu siirtyy vaihtotoimenpiteen suorittajalle.

KUN LAITETTA EI KÄYTETÄ PITKÄÄN AIKAAN

Jos laitetta ei käytetä pitkään aikaan, irrota kaikki syöttölähteet, tyhjennä kaikkien käyttönesteiden säiliö(t) ja suojaa kaikki osat, jotka voivat vahingoittua pölyn kerääntymisestä. Rasvaa ne osat, jotka voivat vahingoittua kuivumisesta, kuten syöttöletkut. Kun alat jälleen käyttää laitetta, varmista etä vedensyöttöletkuissa ei ole halkeamia tai viiltoja. Öljyt ja kemialliset tuotteet tulee hävittää voimassa olevien lakien mukaisesti.

LAITTEEN ROMUTTAMINEN

Varmista tämän lisäksi, etteivät käytöstä poistetun painepesurin mitkään osat pääse aiheuttamaan vaaratilanteita erityisesti lapsille, jotka saattaisivat käyttää romutettavaa painepesuria leikkikalunaan. Tämä tuote on sähkö- ja elektroniikkateollisuuden erityisjäte (WEEE) ja kuuluu uusien ympäristön suojelua käsittelevien direktiivien piiriin. Tämän vuoksi se on hävitettävä voimassa olevien lakien ja säännösten mukaisesti erillään tavallisista kotitalousjätteistä. **Älä käytä romuksi tarkoitettuja osia varaosina.**

Suomi

VIANETSINTÄ

Ennen kuin suoritat mitään toimenpiteitä, irrota pesuri sänköverkoska moninapista katkaisijaa käyttämällä tai vedä pistoke pistorasiasta

VIKA	SYY	KORJAUS
Pesuri ei käynnisty virtaa kytkettäessä.	Sähköverkkoon kytkentä puuttuu. (Merkkivalo "D" on sammuneena). Lämpösuoja on lauennut. (Merkkivalo "G" vilkkuu).	Tarkista verkon jännite. (katso teknisiä ominaisuuksia). Aseta uudelleen (jos se laukeaa uudelleen, ota yhteys huoltokeskukseen).
Ei toimiteta suihkua tai on havaittu vuoto veden korkeapainepiirissä; painepesuri pysähtyy 3 minuutin kuluttua ja merkkivalo "G" vilkkuu.	Veden syöttösuodatin on tukossa. Vesijohtoon liitäntä viallinen. Vesihana suljettu. Vuotoja korkeapainepiirissä.	Puhdista se. Tarkista. Avaa se. Ota yhteys huoltokeskukseen.
Pumppu kiertää, mutta ei saavuta nimellispainetta.	Veden syöttösuodatin on tukossa. Vesijohtoon liitäntä viallinen. Paineensäätöventtiili on minimissä. Pistoolin suutin kulunut. Likaiset tai kuluneet venttiilit. Pesuainehana auki. Pistoolin paineensäätölaite auki (jos asennettu).	Puhdista se. Tarkista. Säädä sitä. Ota yhteys huoltokeskukseen. Ota yhteys huoltokeskukseen. Sulje se. Sulje se.
Paine laskee ja nousee silloin, kun suihkupuutki on auki. Noin 10 sykäyksen jälkeen painepesuri pysähtyy ja merkkivalo "G" vilkkuu.	Suutin tukossa tai vääntynyt. Riittämätön vedensyöttö. Pesuainehana auki.	Puhdista se tai ota yhteys huoltokeskukseen. Tarkista. Sulje se.
Ohitusvaiheessa tai Total stop -vaiheessa painepesuri pysähtyy ja merkkivalo "G" vilkkuu.	Korkeapainepiirissä on veden mikro- vuotoja.	Ota yhteys huoltokeskukseen.
Total stop -vaiheen jälkeen painepesuri ei käynnisty ja merkkivalo "D" vilkkuu.	Painepesuri on ollut käyttämättömänä vähintään 20 minuuttia ja se on täydellisessä lukitustilassa. (TSI)	Käynnistä se uudelleen kääntämällä pääkatkaisin "A" asentoon "0" ja sitten asentoon "I".
Kun lämpötilan säädin käännetään haluttuun asentoon, kattila ei käynnisty.	Käynnistyskytkimen asento "I". (Merkkivalo "E" ei pala). Lämmitysjärjestelmän toimintahäiriö.	Tarkasta ja aseta käynnistyskytkin lämmitysasentoon. Ota yhteys huoltokeskukseen.
Vesi ei riittävän kuumaa.	Lämpötilan säätimen asento. Kattilan kierukka tukkeutunut kalkkikerääntymistä.	Tarkista. Ota yhteys huoltokeskukseen.
Merkkivalo "F" syttyy.	Kalkinpoistoneste loppunut.	Täytä kalkinpoistoainesäiliö.
Riittämätön pesuaineen imu.	Hana kiinni. Ei pesuainetta säiliössä. Pesuaineen valitsin asennossa "0". Kärkiosan ohjausei päällä. Käämi tai putki tukossa.	Avaa se. Täytä pesuainesäiliö. Aseta valitsin asentoon "1" tai "2". Aseta kärkiosan ohjaus. Ota yhteys huoltokeskukseen.

Suomi

VIKA	SYY	KORJAUS
Öljyssä on vettä.	Öljytiivisteiden renkaat kuluneet.	Ota yhteys huoltokeskukseen.
Laitteen päästä vuotaa vettä.	Tiivisteet kuluneet.	Ota yhteys huoltokeskukseen.

HUOM. Nollaa käyttöpaneelin merkkivalot kääntämällä pääkatkaisin "A" asentoon "0" ja sitten asentoon "I".

TÄRKEÄÄ:

Kun suoritat huoltoja ja/tai korjauksia, käytä ainoastaan alkuperäisiä varaosia, sillä ne ovat kaikkein laadukkaimpia ja luotettavimpia.

Muiden kuin alkuperäiste varaosien käyttäminen vapauttaa valmistajan kaikesta vastuusta.

Συγχαρητήρια Θα θέλαμε να σας ευχαριστήσουμε

για την αγορά αυτού του μηχανήματος. Αποδειξάτε ότι δεν κάνετε συμβιβασμούς. Θέλετε το καλύτερο. Ετοιμάσαμε το παρον εγχειριδιο για να σας επιτρεψουμε να εκτιμήσετε πλήρως την ποιτητα και την υψηλή αποδοση που προσφειρει αυτο το μηχανήμα καθαρισμού με ζεστο νερο. Συνιστάται να το διαβάσετε πριν αποα τη χρηση. Το σήμα ΧΕ του μηχανήματος σας, αποδεικνύει οτι η κατασκευή τηρει τους Ευρωπαϊκούς Κανονισμούς Ασφαλειας.

Επισης σας προτεινουμε μια πλήρη γκάμα μηχανημάτων καθαρισμού οπως: ΗΛΕΚΤΡΙΚΕΣ ΣΚΟΥΠΕΣ, ΣΥΣΚΕΥΕΣ ΠΟΥ ΚΑΘΑΡΙΖΟΥΝ ΚΑΙ ΣΤΕΓΝΩΝΟΥΝ ΔΑΠΕΔΑ καθώς και μιá πλήρη γκάμα ΑΞΕΣΟΥΑΡ, ΧΗΜΙΚΩΝ ΑΠΟΡΡΥΠΑΝΤΙΚΩΝ για τον καθαρισμο οποιασδήποτε επιφάνειας. Ζητήστε απο το καταστημα πωλησης τον πλήρη κατάλογο των προϊόντων μας.

ΜΕΤΑΦΡΑΣΗ ΤΟΥ ΠΡΩΤΟΤΥΠΟΥ ΤΩΝ ΟΔΗΓΙΩΝ ΧΡΗΣΗΣ

Το κειμενο εχει ελεγχθει προσεκτικά, παρολα αυτά τυχον τυπογραφικά λάθη πρεπει να ανακοινωθούν στον κατασκευαστή. Επισης επιφυλάσσεται του δικαιώματος να βελτιώσει το προιον και να επιφειρει τροποποιήσεις στην παρούσα εκδοση χωρις προειδοποίηση. Επισης απαγορεύεται οποιαδήποτε αναπαραγωγή, ακομα και μερική, του παροντος χωριας την εξουσιοδοτηση του κατασκευαστή.

ΠΡΟΕΤΟΙΜΑΣΙΑ ΤΟΥ ΜΗΧΑΝΗΜΑΤΟΣ ΚΑΘΑΡΙΣΜΟΥ

Τοποθετηση του ακροφυσιου.

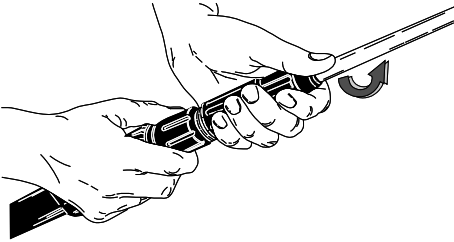

Τοποθετηση του ακροφυσιου.

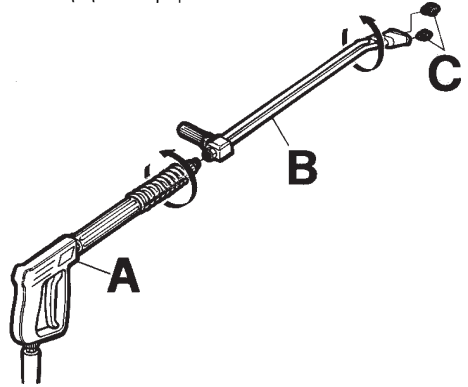

Συνδεση στην υδραυλικη εγκατασταση.

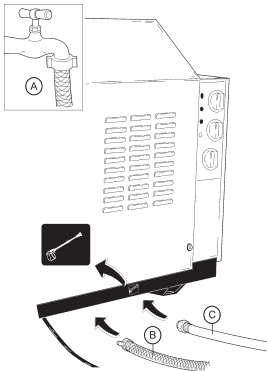

Συνδεση στην ηλεκτρικη εγκατασταση.

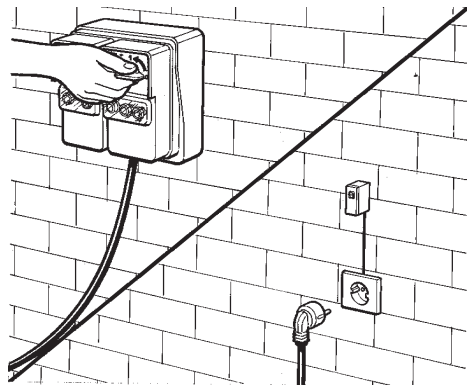

Συνεχιστε να διαβαζετε τις παρουςες οδηγιες χωρις να συνδεσετε το μηχανημα καθαρισμου στην ηλεκτρικη και υδραυλικη εγκατασταση.

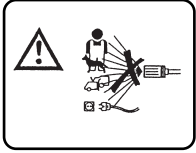

ΜΗΝ ΚΑΤΕΥΘΥΝΕΤΕ ΤΟΝ ΑΤΜΟ ΠΡΟΣ ΑΤΟΜΑ, ΖΩΑ, ΠΡΙΖΕΣ ΡΕΥΜΑΤΟΣ, ΠΡΟΣ ΤΟ ΙΔΙΟ ΤΟ ΜΗΧΑΝΗΜΑ.



ΑΝΑΜΜΑ ΚΙΝΗΤΗΡΑ ΑΝΤΛΙΑΣ.



ΧΗΜΙΚΟ ΠΡΟΪΟΝ (ΑΠΟΡΡΥΠΑΝΤΙΚΟ).

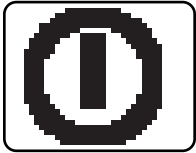

ΕΝΔΕΙΞΗ ΤΡΟΦΟΔΟΣΙΑΣ.



ΕΝΕΡΓΟΠΟΙΗΣΗ ΣΥΣΤΗΜΑΤΟΣ ΘΕΡΜΑΝΣΗΣ.



ΑΠΟΣΚΛΗΡΥΝΤΙΚΟ.

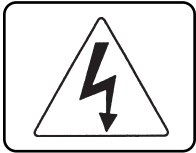

ΠΡΟΣΟΧΗ ΚΙΝΔΥΝΟΣ ΗΛΕΚΤΡΟΠΛΗΞΙΑΣ.



ΡΥΘΜΙΣΗ ΘΕΡΜΟΚΡΑΣΙΑΣ ΝΕΡΟΥ.

ΛΗΞΗ ΠΕΡΙΟΔΟΥ ΓΙΑ ΠΡΟΓΡΑΜΜΑΤΙΣΜΕΝΗ ΣΥΝΤΗΡΗΣΗ.



ΓΕΙΩΣΗ.

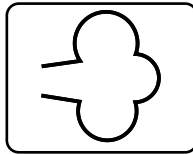

Χειριστήριο Ατμού.

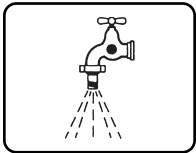

ΕΙΣΟΔΟΣ ΝΕΡΟΥ.

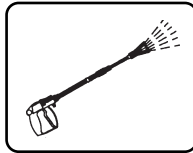

ΕΞΟΔΟΣ ΝΕΡΟΥ.

ΚΑΤΑΤΑΞΗ ΤΩΝ ΚΙΝΔΥΝΩΝ:**⚠ Κίνδυνος**

Για έναν επικείμενο κίνδυνο που μπορεί να προκαλέσει σοβαρό τραυματισμό ή θάνατο

⚠ Προσοχή

Για μια κατάσταση πιθανού κινδύνου που μπορεί να προκαλέσει σοβαρό τραυματισμό

Σημαντικό

Για μια κατάσταση πιθανού κινδύνου που μπορεί να προκαλέσει ελαφρύ τραυματισμό σε άτομα ή βλάβες

ΑΓΩΓΗ**⚠ Προσοχή**

Πρέπει να διαβάσετε το παρον εγχειρίδιο πριν αρχίσετε την εγκατάσταση, λειτουργία και χρήση του μηχανήματος καθαρισμού.

Το παρον εγχειρίδιο αποτελεί αναπόσπαστο μέρος του προϊόντος.

Διαβάστε προσεκτικά τις προειδοποιήσεις και οδηγίες του παροντος εγχειριδιου επειδη παρεχουν σημαντικες πληροφοριες σχετικα με την ΑΣΦΑΛΕΙΑ ΧΡΗΣΗΣ και ΣΥΝΤΗΡΗΣΗΣ και συγκεκριμενα τους γενικους κανονισμους ασφαλειας που περιεχονται στο κιτρινο μέρος.

ΦΥΛΑΞΤΕ ΜΕ ΠΡΟΣΟΧΗ ΤΟ ΠΑΡΟΝ ΕΓΧΕΙΡΙΔΙΟ ΓΙΑ ΚΑΘΕ ΠΕΡΑΙΤΕΡΩ ΧΡΗΣΗ.

⚠ Προσοχή

Το περιεχομενο του παροντος εγχειριδιου πρπει να γνωστοποιηθει στο χρηστη του μηχανηματος καθαρισμου και στα ατομα που εκτελουν την τακτικη συντηρηση.

ΚΑΤΗΓΟΡΙΑ

Η συσκευή καθαρισμού υψηλής πίεσης απο πλευρας προστασίας κατα της ηλεκτροπληξίας είναι μια συσκευή Κατηγορίας Ι.

Η συσκευή καθαρισμού υψηλής πίεσης ρυθμιζεται στο εργοστασιο και ολες οι διατάξεις ασφαλειας που περιχει είναι σφραγισμενες. Απαγορεύεται η αλλαγή των τιμών ρύθμισης.

Για τη θέρμανση του νερού, η υδροπλυστική ζεστού νερού χρησιμοποιεί σύστημα ηλεκτρικών αντιστάσεων.

Η συσκευή καθαρισμού υψηλής πίεσης πρπει παντα να χρησιμοποιειται πανω σε ενα σταθερο και επιπεδο εδαφος, επίσης δεν πρπει να μετατοπιζεται κατα τη λειτουργία της ή όταν είναι συνδεδεμενη στο ηλεκτρικο δικτυο.

Το μηχανημα καθαρισμού θεωρειται σαν συσκευή μοανιμης εγκαταστασης.

Ημή τηρηση αυτού του κανονισμού μπορεί να είναι επικίνδυνη.

Η συσκευή καθαρισμού υψηλής πίεσης δεν πρπει να χρησιμοποιειται σε διαβρωτικο ή εκρηκτικο περιβαλλον (ατμοί ή αερια).

ΓΕΝΙΚΕΣ ΠΡΟΕΙΔΟΠΟΙΗΣΕΙΣ ΓΙΑ ΤΗΝ ΕΓΚΑΤΑΣΤΑΣΗ ΚΑΙ ΧΡΗΣΗ**⚠ Προσοχή**

-Η ηλεκτρική σύνδεση πρπει να γίνει απο εξειδικευμενους τεχνικους που είναι σε θέση να τηρήσουν τους ισχύοντες κανονισμούς (τηρείτε όσα προβλέπονται από το Πρότυπο IEC 60364-1) και σύμφωνα με τις οδηγίες του κατασκευαστή.

Μια λανθασμενη σύνδεση μπορεί να προξενήσει ζημιες σε ατομα, ζώα ή αντικείμενα, για τις οποίες ο κατασκευαστής δεν μπορεί να θεωρηθεί υπεύθυνος.

Οι συσκευες καθαρισμού υψηλής πίεσης με ισχύ κατω απο 3KW είναι εφοδιασμενες με ρευματολήπτη (φίς) για τη σύνδεση στο ηλεκτρικο δικτυο.

Σε αυτήν την περιπτωση βεβαιωθείτε ότι η ηλεκτρική παροχή της εγκαταστασης και της πρίζας του ρεύματος είναι καταλληλες για τη μεγιστη ισχύ της συσκευής που αναγράφεται πάνω στην πινακίδα (KW).

Σε περιπτωση αμφιβολιών απευθυνθείτε σε εξειδικευμενο προσωπικο.

Σε περιπτωση που η πρίζα δεν ταιριαζει με το ρευματολήπτη της συσκευής, να αντικαταστήσετε την πρίζα με αλλη καταλληλου τύπου.

- Πριν συνδέσετε τη συσκευή βεβαιωθείτε ότι τα στοιχεία της πινακιδας αντιστοιχουν με εκείνα του ηλεκτρικου δικτυου.

- Μην χρησιμοποιείτε προεκτάσεις για την τροφοδοσία της υδροπλυστικής.

Σε περίπτωση χρήσης προεκτάσεων, το φίς και η πρίζα πρέπει να στεγανά. Ακατάλληλες προεκτάσεις μπορεί να είναι επικίνδυνες.

- Η ηλεκτρική ασφαλεία αυτής της συσκευής είναι εξασφαλισμενη μονο όταν αυτή είναι σωστα γειωμενη, όπως προβλεπουν οι ισχύοντες κανονισμοι ηλεκτρικής ασφαλείας (τηρείτε όσα προβλέπονται από το

Πρότυπο IEC 60364-1).

Είναι απαραίτητο να ελεγχετε αυτή τη βασική απαίτηση ασφαλείας, και σε περίπτωση αμφιβολιών ζητήστε να γίνει ένας προσεκτικός έλεγχος της εγκατάστασης από εξειδικευμένο προσωπικό.

Ο κατασκευαστής δεν μπορεί να θεωρηθεί υπεύθυνος για τυχόν ζημιές που θα προξενηθούν από την ελλιπή γείωση της εγκατάστασης.

- Η συσκευή καθαρισμού υψηλής πίεσης πρέπει να είναι συνδεδεμένη στο ηλεκτρικό δίκτυο μέσω ενός πολυπολικού διακοπτή με ανοιγμα επαφών τουλάχιστον 3 χιλ. και ηλεκτρικά χαρακτηριστικά καταλληλά για τη συσκευή (τα παραπάνω δεν είναι απαραίτητα για τις συσκευές καθαρισμού υψηλής πίεσης που είναι εφοδιασμένες με ρευματολήπτη και έχουν ισχύ κάτω των 3KW).

Συνιστάται το ηλεκτρικό δίκτυο τροφοδοσίας να περιλαμβάνει ένα διαφορικό διακόπτη που να διακόπτει την τροφοδοσία σε περίπτωση που το ρεύμα προς τη γείωση υπερβαίνει τα 30mA για 30 ms, ή ένα σύστημα που να ελέγχει το κύκλωμα γείωσης.

- Η συσκευή είναι αποσυνδεδεμένη από το ηλεκτρικό δίκτυο μόνο με την αφαίρεση του ρευματολήπτη ή σβήνοντας τον πολυπολικό διακοπτή της εγκατάστασης.

- Τα μηχανήματα καθαρισμού με "Total stop" είναι σβηστα με τον πολυπολικό διακοπτή στη θέση "0" ή με το φινι αποσυνδεδεμένο από την πρίζα του ρεύματος.

- Η υδροπλυστική δεν πρέπει να χρησιμοποιείται από παιδιά, ανήλικες, άτομα με μειωμένες ψυχο-σωματικές ικανότητες, σε κατάσταση μέθης, χωρίς εμπειρία και γνώση.

Ο χειριστής πρέπει να ενημερωθεί για τις οδηγίες χρήσης της συσκευής από ένα άτομο υπεύθυνο για την ασφάλειά του.

Τα παιδιά πρέπει να επιβλέπονται ώστε να εξασφαλίσετε ότι δεν παίζουν με την υδροπλυστική.

- Χρησιμοποιείτε μόνο γνήσια ανταλλακτικά που εξασφαλίζουν την ασφαλή λειτουργία της συσκευής.

- Ο ελαστικός σωλήνας σύνδεσης μεταξύ του ακροφύσιου και της συσκευής καθαρισμού υψηλής πίεσης δεν πρέπει να υποστεί ζημια. Σε περίπτωση ζημίας πρέπει να τον αντικαταστήσετε αμέσως.

- Σωλήνες, σύνδεσμοι και ρακωρ για την υψηλή πίεση είναι σημαντικά για την ασφαλεία της συσκευής. Χρησιμοποιείτε μόνο γνήσια ανταλλακτικά εγγυημένα από τον κατασκευαστή.

- Μην χρησιμοποιείτε τη συσκευή καθαρισμού υψηλής πίεσης όταν εντός της ακτίνας λειτουργίας της υπάρχουν άτομα ή και ζώα.

- Η εκβολή νερού σε υψηλή πίεση μπορεί να γίνει επικίνδυνη αν δεν χρησιμοποιηθεί σωστά. Η εκβολή δεν πρέπει να κατευθύνεται προς άτομα ή και ζώα, ηλεκτρικές συσκευές, προς την ίδια τη συσκευή.

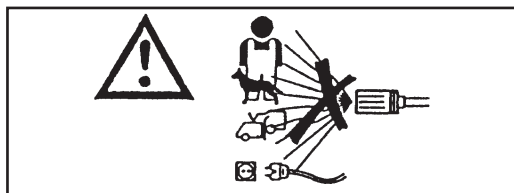

- Η εκβολή νερού σε υψηλή πίεση δημιουργεί μια δύναμη αντίδρασης πάνω στο ακροφύσιο. Κρατάτε πολύ γερά τις λαβές του ακροφύσιου.

- Η χρήση της συσκευής καθαρισμού υψηλής πίεσης πρέπει να εκτιμηθεί αναλογα με το είδος του πλυσίματος που πρέπει να γίνει. Προστατευτείτε από την εκτοξευση στερεών σωματιών ή διαβρωτικών ουσιών χρησιμο-

ποιώντας τα καταλληλα προστατευτικά ενδύματα.

- Η χρήση της συσκευής καθαρισμού υψηλής πιεσης πρέπει να εκτιμηθεί αναλογα με την περιοχή στην οποία εκτελείται το πλύσιμο (π.χ. βιομηχανίες τροφίμων, φαρμακοβιομηχανίες, κλπ).

Πρέπει να τηρούνται οι σχετικοι κανονισμοι και συνθήκες ασφαλειας.

- Μην κατευθύνετε την εκβολή προς το μέρος σας ή προς άλλους για να καθαρισετε ενδύματα ή υποδήματα.

- Κατα τη χρήση απαγορεύεται να μπλοκαρετε το μοχλο του ακροφύσιου στη θέση παροχής.

- Πριν κανετε οποιαδήποτε διαδικασία καθαρισμού ή και συντήρησης, αποσυνδεστε τη συσκευή απο το ηλεκτρικο και υδραυλικο δικτυο. Τουλαχιστον μια φορα το χρονο πρεπει ελεγχονται οι διαταξεις ασφαλειας απο το σερβις της αντιπροσωπειας.

- Μην φραζετε τα ανοιγματα ή τις σχισμες αερισμού ή την καμινάδα για τις συσκευες καθαρισμού υψηλής πιεσή με ζεστο νερο.

- Μην χρησιμοποιειατε τη συσκευή οταν το ηλεκτρικο καλώδιο εχει υποστει ζημια. Σε περιπτωση ζημιας του καλωδιου, για την αντικαταστασή του απευθυνθειτε αποκλειστικα στο σερβις της αντιπροσωπειας. Το ηλεκτρικο καλώδιο αυτής της συσκευής δεν μπορεί να αντικατασταθει απο το χρήστη.

- Το ηλεκτρικο καλώδιο τροφοδοσιας ποτε δεν πρεπει να τεντώνεται και η διαδρομή του πρεπει να προστατεύεται απο κατα λαθος συνθλιψεις.

- Η χρήση μιας οποιασδήποτε ηλεκτρικής συσκευής επιφερεi την τήρηση ορισμενων

βασικών κανονων.

* Μην ακουμπατε τη συσκευή με βρεγμενα ή υγρα χερια ή ποδια.

* Μην χρησιμοποιειτε τη συσκευή με γυμνα ποδια ή με ακαταλληλα ενδύματα.

* Μην τραβατε το ηλεκτρικο καλώδιο ή την ιδια τη συσκευή για να αφαιρεσετε το ρευματολήπτη απο την πριζα του ρεύματος.(Για μηχανήματα καθαρισμού με ισχύ μικροτερη απο 3 KW που εχουν φις)

- Σε περιπτωση βλαβης ή και κακής λειτουργιας της συσκευής σβήστε την (αποσυνδεοντας το απο το ηλεκτρικο δικτυο μεσω ενος πολυπολικού διακοπη ή αποσυνδεοντας το φις απο την πριζα για μηχανήματα καθαρισμού με ισχύ μικροτερη απο 3 KW, και απο το δικτυο ύδρευσης) και μην προσπαθήσετε να την ανοιξετε.

- Σε περίπτωση ατυχήματος, απευθυνθείτε σε ένα γιατρό ή στις πρώτες βοήθειες.

Η συσκευή καθαρισμού υψηλής πιεσης απο πλευρας προστασιας κατα της ηλεκτροπληξιας ειναι μια συσκευή Κατηγοριας I.

Η μή τήρηση των παραπανω απαλλασσει τον κατασκευαστή απο καθε ευθύνη και αποτελει αμελή χρήση του μηχανήματος.

ΠΕΡΙΓΡΑΦΗ ΧΡΗΣΕΩΣ

Η συσκευή προορίζεται αποκλειστικά για τον καθαρισμό αυτοκινητών, οχημάτων, κτιρίων, εργαλείων και ενεργειακών επιφανειών που είναι δυνατόν να καθαριστούν με απορρυπαντικό υπό υψηλή πίεση που κυμαίνεται από 25 έως 250 μπαρ (360-3600 PSI).

Αυτή η συσκευή έχει κατασκευαστεί για να χρησιμοποιείται με απορρυπαντικά που προμηθεύει ή συνιστά ο κατασκευαστής. Η χρήση άλλων απορρυπαντικών ή χημικών ουσιών μπορεί να επηρεάσει την ασφάλεια της συσκευής.

Αυτή η συσκευή πρέπει να προορίζεται μόνο για τη χρήση για την οποία έχει κατασκευαστεί.

Κάθε άλλη χρήση θεωρείται ακατάλληλη και επομένως παραλογή.

Παραδείγματα παραλογής χρήσης:

- Πλύσιμο με υψηλή πίεση ακατάλληλων επιφανειών.
- Πλύσιμο ατομών, ζώων, ηλεκτρικών συσκευών και της ίδιας της συσκευής.
- Χρήση ακατάλληλων απορρυπαντικών ή χημικών ουσιών.
- Μπλοκαρίσμα μοχλού του ακροφύσιου στη θέση παροχής.

Ο κατασκευαστής δεν θεωρείται υπεύθυνος για τυχόν ζημιές που οφείλονται σε ακατάλληλες, λανθασμένες και παραλογές χρήσεις.

Τα μηχανήματα καθαρισμού κατασκευάζονται, για όσον αφορά την ασφάλεια, σύμφωνα με τον Ευρωπαϊκό Κανονισμό EN 60335-1 (γενικός κανονισμός) και EN 600335 2 79 (ειδικός κανονισμός).

ΕΝΔΥΜΑΣΙΑ ΚΑΙ ΕΞΟΠΛΙΣΜΟΣ



Χρησιμοποιείτε πάντα υποδήματα ασφαλείας με αντιολισθητικές σόλες.



Χρησιμοποιείτε προστατευτικά γυαλιά ή μάσκα και ενδυμασία ασφαλείας.

Συνιστάται η χρήση φόρμας εργασίας για να μειώνεται ο κίνδυνος τραυματισμού σε περίπτωση ακούσιας επαφής με το νερό υπό πίεση.

ΠΡΟΚΑΤΑΡΚΤΙΚΕΣ ΕΝΕΡΓΕΙΕΣ

ΑΝΟΙΓΜΑ ΤΗΣ ΣΥΣΚΕΥΑΣΙΑΣ.

Αφού αφαιρέσετε τη συσκευή από τη συσκευασία βεβαιωθείτε ότι δεν έχει υποστεί ζημια.

Σε περίπτωση αμφιβολιών μην χρησιμοποιήσετε το μηχανήμα καθαρισμού.

Απευθυνθείτε στο καταστήμα πώλησης.

Τα υλικά συσκευασίας (σακούλες, κουτιά, καρφια, κλπ.) πρέπει να φυλάσσονται μακριά από παιδιά επειδή είναι πιθανή εστία κινδύνου. Η διαθεση ή η φύλαξή τους πρέπει να γίνεται σύμφωνα με τη νομοθεσία που αφορά το περιβάλλον.

ΣΥΝΑΡΜΟΛΟΓΗΣΗ ΕΝΟΣ ΜΕΡΟΥΣ ΤΟΥ ΜΗΧΑΝΗΜΑΤΟΣ.

Τα βασικά εξαρτήματα και τα εξαρτήματα ασφαλείας του μηχανήματος συναρμολογούνται από τον κατασκευαστή.

Για λόγους συσκευασίας και μεταφοράς μερικά δευτερεύοντα

εξαρτήματα του μηχανήματος καθαρισμού δεν είναι συναρμολογημένα.

Η συναρμολογηση αυτών των εξαρτημάτων θα γίνει από το χρήστη σύμφωνα με τις οδηγίες που χορηγούνται σε κάθε kit συναρμολογησης.

ΠΙΝΑΚΙΔΑ ΧΑΡΑΚΤΗΡΙΣΤΙΚΩΝ:

Η πινακίδα με τα κύρια τεχνικά χαρακτηριστικά του μηχανήματος καθαρισμού βρίσκεται πάνω στη βάση με τα ροδακία και είναι πάντα ορατή.

⚠ Προσοχή

Κατά την αγορά βεβαιωθείτε ότι το μηχανήμα είναι εφοδιασμένο με την πινακίδα. Σε αντίθετη περίπτωση ειδοποιήστε αμέσως τον κατασκευαστή ή το κατάστημα πώλησης.

Οι συσκευές χωρίς πινακίδα δεν πρέπει να χρησιμοποιηθούν γιατί εκπνέει κάθε ευθύνη κερμευός του κατασκευαστή. Συσκευές χωρίς πινακίδα θεωρούνται ανώνυμες και θεωρητικά επικινδύνες.

ΑΞΕΣΟΥΑΡ ΓΙΑ ΤΗΝ ΕΓΚΑΤΑΣΤΑΣΗ. (Προαιρετικά αξεσουάρ).

Η υδροπλυτική τοίχου μπορεί να εγκατασταθεί στον τοίχο με ειδικά στηρίγματα στερέωσης ή σε βάση με ατσάλινο βαμμένο πάγκο και στεγανή δεξαμενή από ατσάλι inox για ρεζερβουάρ καυσίμου και απορρυπαντικών προϊόντων.

ΕΓΚΑΤΑΣΤΑΣΗ ΣΕ ΤΟΙΧΟ.

Η στατική υδροπλυτική πρέπει πάντα να εγκαθίσταται σε σταθερούς τοίχους, από σκυρόδεμα ή τοιχοποιία.

⚠ Κίνδυνος

Μην εγκαθιστάτε τη στατική υδροπλυτική πάνω σε γυψοσανίδες ή σε τοίχους με διάτρητα τούβλα.

Για τη στερέωση σε τοίχο χρησιμοποιήστε τα κατάλληλα εξαρτήματα ανάλογα με την κατασκευή του τοίχου και το βάρος της υδροπλυτικής (βλέπε πίνακα τεχνικών χαρακτηριστικών).

Εγκαταστήστε τη στατική υδροπλυτική σε ύψος τουλάχιστον 1 μέτρου από το δάπεδο, μακριά από σταξίματα ή πιτσιλιζόμενα νερού.

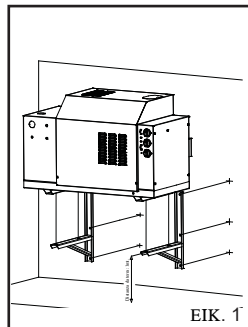

ΠΛΗΡΩΣΗ ΤΟΥ ΔΟΧΕΙΟΥ ΑΠΟΡΡΥΠΑΝΤΙΚΟΥ.

Το δοχείο απορρυπαντικού δεν διατίθεται με την υδροπλυστική. Χρησιμοποιήστε κατάλληλο δοχείο.

Η συσκευή είναι ρυθμισμένη για εναλλασσόμενη χρήση δύο διαφορετικών απορρυπαντικών προϊόντων από δύο διαφορετικά δοχεία. (εικ.2)

Τα δοχεία διατίθενται ως προαιρετικά αξεσουάρ.

⚠ Προσοχή

Διαλέξτε από την γκάμα των προϊόντων που συνιστά ο κατασκευαστής το πιο κατάλληλο απορρυπαντικό για το πλύσιμο και διαλύστε το με νερό (εικ.3) σύμφωνα με τις οδηγίες που αναγράφονται πάνω στη συσκευασία του προϊόντος.

Ζητήστε από το κατάστημα πώλησης τον καταλογο των απορρυπαντικών που μπορούν να χρησιμοποιηθούν αναλογα με το είδος του πλυσίματος που προκύπτει να κανετε και το είδος της επιφάνειας.

Μετα τη χρήση ενός απορρυπαντικού, πρέπει να ξεπλύνετε το κύκλωμα αναρροφησης του απορρυπαντικού με καθαρό νερό.

ΠΛΗΡΩΣΗ ΔΟΧΕΙΟΥ ΑΠΟΣΚΛΗΡΥΝΤΙΚΟΥ.

Γεμίστε το δοχείο με αποσκληρυντικό διάλυμα. Χρησιμοποιείτε μόνον προϊόντα που συνιστά ο κατασκευαστής και/ή

ο Αντιπρόσωπος τήρησης πιστά τις οδηγίες που αναγράφονται στη συσκευασία. (Μη διασκορπίζετε το αποσκληρυντικό προϊόν στο περιβάλλον).

ΧΕΙΡΙΣΜΟΙ

⚠ Προσοχή

Πριν τη σύνδεση στην ηλεκτρική και υδραυλική εγκατάσταση, πρέπει να γνωρίζετε τους χειρισμούς του μηχανήματος καθαρισμού.

Διαβάστε τις οδηγίες χρήσεως που αναφέρονται στις σχετικές εικόνες.

ΔΙΑΤΑΞΕΙΣ ΑΣΦΑΛΕΙΑΣ

Οι διατάξεις ασφαλείας χρησιμεύουν για την προστασία του χρήστη και της συσκευής και δεν πρέπει να τροποποιούνται

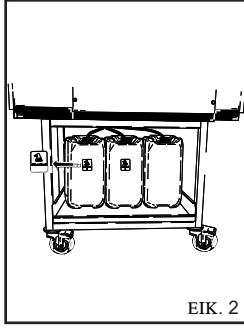

ΕΙΚ. 2



ΕΙΚ. 3

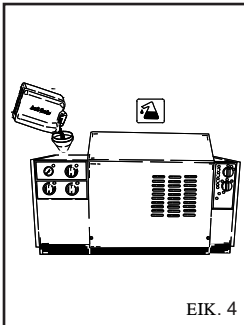

ΕΙΚ. 4

ή να χρησιμοποιούνται με τρόπο διαφορετικό από τον προβλεπόμενο.

Θερμοστάτης ασφαλείας: Χρησιμεύει για να προστατεύει το υδραυλικό σύστημα υψηλής πίεσης σε περίπτωση έμφραξης ή υπερθέρμανσης. Η επαναφορά μπορεί να γίνει χειροκίνητα ή αυτόματα.

Διάταξη ασφαλείας πάνω στη χειρολαβή του εκτοξευτήρα: Εμπνέει την ακούσια ενεργοποίηση του λεβιέ της χειρολαβής.

Θερμική προστασία: Η θερμική προστασία σταματά το μηχάνημα σε περίπτωση υπερθέρμανσης του ηλεκτρικού κινητήρα.

ΣΥΝΔΕΣΗ ΣΤΟ ΔΙΚΤΥΟ ΥΔΡΕΥΣΗΣ

Συνδέστε το σωλήνα τροφοδοσίας στο δίκτυο (εικ.5A) και στο ρακόν του μηχανήματος καθαρισμού (εικ.5B).

Βεβαιωθείτε ότι το δίκτυο ύδρευσης παρέχει την ποσότητα και πίεση νερού που είναι επαρκής για τη λειτουργία του μηχανήματος καθαρισμού 200-400 κΠα (29-58 PSI).

Μεγιστη θερμοκρασία νερού τροφοδοσίας 50 °C (122 °F).

Συνδέστε το σωλήνα υψηλής πίεσης στο μηχανημα καθαρισμού (εικ.5) και στο ακροφύσιο (εικ.6).

⚠ Κίνδυνος

Το μηχανημα καθαρισμού πρέπει να λειτουργεί με καθαρό νερο. Βρωμικά νερα ή με αμμο, διαβρωτικά χημικά προϊόντα και διαλυτες προξενουν σοβαρες ζημιες στο μηχανημα καθαρισμου.

⚠ Σημαντικό

Τηρείτε τις διατάξεις της εταιρείας ύδρευσης.

Οι ισχύοντες κανονισμοί προβλέπουν ότι η συσκευή δεν πρέπει να συνδεθεί στο δίκτυο πόσιμου νερού χωρίς να διαθέτει έναν κατάλληλο διακόπτη δικτύου.

Χρησιμοποιείτε έναν κατάλληλο διακόπτη δικτύου σύμφωνα με το πρότυπο EN 12729 τύπου BA.

Το νερό που τρέχει μέσα από ένα διαχωριστή συστήματος δεν κατατάσσεται πλέον στο πόσιμο νερό.

⚠ Προσοχή

Μη συνδέετε το μηχάνημα σε δοχεία πόσιμου νερού.

⚠ Κίνδυνος

Ποτέ μην αναρροφάτε υγρά που περιέχουν καθαρούς διαλύτες ή οξέα!

Π.χ. βενζίνη, διαλυτικά για βερνίκια ή πετρέλαιο.

Τα σταγονίδια που ψεκάζονται από τον εκτοξευτήρα είναι

άκρω εύφλεκα, εκρηκτικά και δηλητηριώδη.

Μη χρησιμοποιείτε αστόν, καθαρά οξέα ή διαλύτες, καθώς προκαλούν σοβαρές βλάβες στην υδροπλυστική.

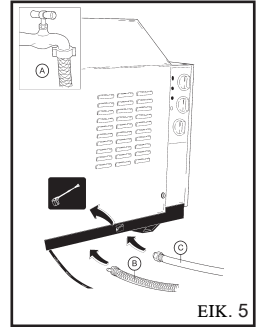

ΕΙΚ. 5

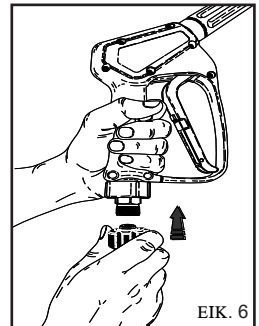

ΕΙΚ. 6

ΣΥΝΔΕΣΗ ΣΤΟ ΗΛΕΚΤΡΙΚΟ ΔΙΚΤΥΟ

Η σύνδεση του ηλεκτρικού δικτύου του μηχανήματος καθαρισμού, πρέπει να γίνει από εξειδικευμένο προσωπικό που να τηρεί τους κανονισμούς.

Βεβαιωθείτε ότι η τάση του δικτύου αντιστοιχεί με την τάση του μηχανήματος καθαρισμού.

⚠ **Κίνδυνος**

- Το ηλεκτρικό καλώδιο τροφοδοσίας ποτε δεν πρέπει να τεντώνεται και η διαδρομή του πρέπει να προστατεύεται από κατά λάθος συνθλιψεις.

- Μην χρησιμοποιείτε τη συσκευή όταν το ηλεκτρικό καλώδιο έχει υποστεί ζημια.

- Η χρήση μιας οποιασδήποτε ηλεκτρικής συσκευής επιφέρει την τήρηση ορισμένων βασικών κανονων.

* Μην ακουμπάτε τη συσκευή με βρεγμένα ή υγρα χέρια ή ποδια.

* Μην χρησιμοποιείτε τη συσκευή με γυμνα ποδια ή με ακατάλληλα ενδύματα.

* Μην τραβάτε το ηλεκτρικό καλώδιο ή την ίδια τη συσκευή για να αφαιρέσετε το ρευματολήπτη από την πρίζα του ρεύματος. (Για μηχανήματα καθαρισμού με ισχύ μικροτερη από 3 KW που έχουν φως)

Η συσκευή καθαρισμού υψηλής πίεσης από πλευρας προστασίας κατά της ηλεκτροπληξίας είναι μια συσκευή Κατηγορίας I.

Η μή τήρηση των παραπανω απαλλάσσει τον κατασκευαστή από κάθε ευθύνη και αποτελεί αμελή χρήση του μηχανήματος.

ΧΡΗΣΗ ΤΟΥ ΜΗΧΑΝΗΜΑΤΟΣ ΚΑΘΑΡΙΣΜΟΥ

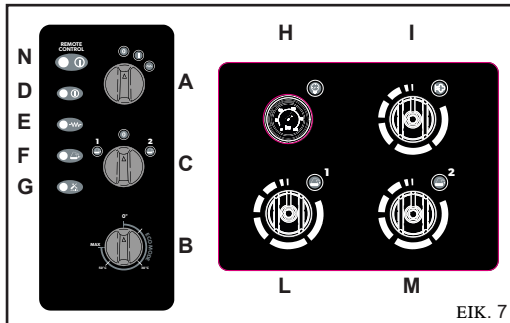
**ΠΙΝΑΚΑΣ ΧΕΙΡΙΣΤΗΡΙΩΝ**

- A) Διακόπτης ON/OFF.
B) Ρυθμιστής θερμοκρασίας.
C) Επιλογέας απορρυπαντικού προϊόντος.
D) Ενδεικτική λυχνία τροφοδοσίας.
E) Ενδεικτική λυχνία συστήματος θέρμανσης.
F) Ενδεικτική λυχνία στάθμης

αποσκληρυντικού.

G) Ενδεικτική λυχνία σήμανσης

βλάβης - Συντήρηση.

H) Μανόμετρο

I) Βάνα ελέγχου ατμού.

L) Βάνα ελέγχου απορρυπαντικού 1).

M) Βάνα ελέγχου απορρυπαντικού 2).

N) Τηλεχειρισμός

ΑΝΑΜΜΑ ΤΟΥ ΜΗΧΑΝΗΜΑΤΟΣ ΚΑΘΑΡΙΣΜΟΥ

- 1) Ανοίξτε το ρομπινετο παροχής νερού (εικ.5A).
- 2) Συνδέστε το μηχανημα καθαρισμού στο ηλεκτρικό δίκτυο μεσω ενός πολυπολικού διακοπτη ή συνδεντας το φως στην πρίζα του ρεύματος.
- 3) Αναψτε το μηχανημα καθαρισμού γυριζοντας το διακοπτη λειτουργίας στη θέση I (εικ.7A).

⚠ **Προσοχή**

Η ριπή νερού υψηλής πίεσης προκαλει μια δύναμη αντίδρασης στον εκτοξευτήρα. Κρατάτε γερα τις λαβες του εκτοξευτήρα.

4) Πατήστε το μοχλο πανο στο τιμονι και αρχιστε το πλύσιμο.

5) Για τη λειτουργία της υδροπλυστικής ζεστού νερού, γυρίστε τον διακόπτη ενεργοποίησης στη θέση Θέρμανση και τον ρυθμιστή θερμοκρασίας (εικ. 7B) στην επιθυμητή τιμή ανάλογα με τον τύπο του πλυσίματος και το είδος της επιφάνειας για καθαρισμό.

⚠ **Προσοχή**

Τα μηχανήματα καθαρισμού που έχουν το σύστημα "Total stop" θεσουν εντος και εκτος λειτουργία" το μοτερ όταν πατατε ή αφήνετε το λεβιε στη λαβή του εκτοξευτήρα.

⚠ **Κίνδυνος**

Μην μπλοκαρετε το λεβιε της λαβης στη θεση παροχης.

ΕΝΔΕΙΞΕΙΣ ΣΗΜΑΝΣΗΣ ΚΑΙ ΒΛΑΒΩΝ.

Ενδεικτική λυχνία D): Σύνδεση δικτύου με την ενδεικτική λυχνία σταθερά αναμμένη (διακόπτης «A» στη θέση I), N) Τηλεχειρισμός

Ενδεικτική λυχνία E): Σύστημα θέρμανσης ενεργοποιημένο

Ενδεικτική λυχνία F): Χαμηλή στάθμη αποσκληρυντικού, με τη λυχνία αναμμένη.

Ενδεικτική λυχνία G): Σήμανση βλαβών και λήξης περιόδου για προγραμματισμένη συντήρηση.

- 2 αναλαμπές, Συναγερμός μικροδιαρροών.

- 3 αναλαμπές, Συναγερμός έλλειψης νερού.

- 4 αναλαμπές, Συναγερμός επέμβασης θερμοκικής προστασίας κινητήρα.

- 5 αναλαμπές, Συναγερμός επέμβασης θερμοστάτη ασφαλείας.

Λυχνία συνεχώς αναμμένη, λήξη διαστήματος για προγραμματισμένη συντήρηση στις 200 ώρες. Η λυχνία σβήνει μετά την επέμβαση του εξουσιοδοτημένου Σέρβις.

ΣΗΜΑΝΤΙΚΟ

Για να αφαιρέσετε τυχον βρωμιες ή αερα απο το υδραυλικό κύκλωμα, χρησιμοποιείτε για πρώτη φορά το μηχανημα καθαρισμού χωρις ακροφύσιο.

αφήνοντας το νερο να βγει για μερικα δευτερολεπτα.

Τυχον βρωμιες μπορεί να φραξουν το ακροφύσιο και να εμποδισουν τη λειτουργια του (εικ.8).

ΧΡΗΣΗ ΤΩΝ ΑΞΕΣΟΥΑΡ.

Η υδροπλυστική διαθέτει ένα επίπεδο μπτε εκτόξευσης σε γωνία 25° για τον καθαρισμό μεγάλων επιφανειών.

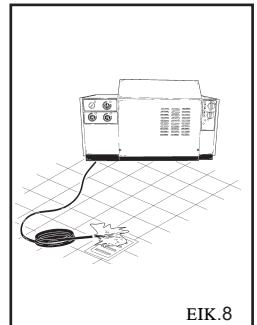
⚠ **Προσοχή**

Κατευθύνετε τη ριπή νερού σε μεγάλη απόσταση, για να αποφύγετε ζημιές λόγω της υψηλής πίεσης.

ΠΕΡΙΣΤΡΕΦΟΜΕΝΗ ΚΕΦΑΛΗ (Προαιρετικό αξεσουάρ)

Η υδροπλυστική μπορεί να εξοπλιστεί με μια κεφαλή με περιστρεφόμενο μπτε για τον καθαρισμό των πιο δύσκολων βρωμιών.

⚠ Κίνδυνος:

Κατευθύνετε τη ριπή νερού σε μεγάλη απόσταση, για να αποφύγετε ζημιές λόγω της υψηλής πίεσης.

Μην κατευθύνετε τη ριπή νερού προς άτομα, ζώα, ηλεκτρικές πρίζες.

ΣΒΗΣΙΜΟ ΤΟΥ ΜΗΧΑΝΗΜΑΤΟΣ ΚΑΘΑΡΙΣΜΟΥ

1) Απενεργοποιήστε το σύστημα θέρμανσης γυρνώντας τον ρυθμιστή θερμοκρασίας στη θέση «0» και τον γενικό διακόπτη στη θέση «I» (εικ. 7A, B).

2) Αφήστε το μηχάνημα καθαρισμού να λειτουργήσει με κρύο νερό τουλάχιστον για 30 δευτερόλεπτα ώστε να κρυώσει ο λεβητάς.

3) Μετά τη χρήση με απορρυπαντικά, ξεπλύνετε το κυκλωμα αναρροαφήση.

Βαάλτε το σωλήνα αναρροαφήση απορρυπαντικού (εικ.9) σε ενα δοχείο με καθαρό νερό και βαάλτε την αντλία να λειτουργήσει για 1 λεπτό με το ρουμπινεατο δοαση τελειωα ανοικτα και το ακροφυασιο στη θεαση παροχηα απορρυπαντικουα.

Επανάλαβε τη διαδικασία πρώτα με το διακόπτη επιλογής απορρυπαντικού στη θέση "1" και στη συνέχεια στη θέση "2".

4) Σβήστε το μηχάνημα καθαρισμού γυρίζοντας το διακόπτη λειτουργίας στη θέση 0 (εικ.7A).

5) Μειώστε την πίεση στο σωλήνα Υ.Π. (υψηλής πίεσης) πατώντας το μοχλό του πιστολετου.

6) Αποσυνδέστε το μηχάνημα καθαρισμού από το ηλεκτρικό δίκτυο μέσω του πολυπολικού διακόπτη ή αποσυνδέοντας το φως από την πρίζα του ρεύματος.

7) Κλείστε το ρουμπινεατο τροφοδοσιας νερου (εικ.5A).

ΧΡΗΣΗ ΤΟΥ ΔΙΠΛΟΥ ΑΚΡΟΦΥΣΙΟΥ ή ΤΗΣ ΡΥΘΜΙΣΤΙΚΗΣ ΚΕΦΑΛΗΣ (εικ.10)

Το διπλο ακροφύσιο ή η ρυθμιζομενη κεφαλή επιτρεπουν τη ροή του νερού σε χαμηλή και υψηλή πίεση. Η επιλογή της πίεσης γίνεται με το πιστολακι.

στη θέση 1 Υψηλή πίεση, στη θέση 2 Χαμηλή πίεση και στη

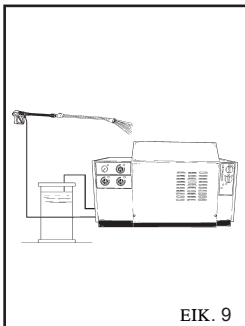

EIK. 9

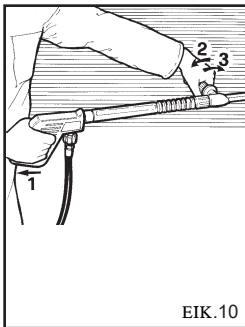

EIK. 10

θέση.

⚠ Προσοχή

- Όταν εγκαταλείπετε το μηχάνημα καθαρισμού, ακόμα και προσωρίνα, πρέπει να το σβήνετε, επεμβαίνοντας στον πολυπολικό διακόπτη ή αποσυνδέοντας το φως από την πρίζα του ρεύματος.

- Τα μηχανήματα καθαρισμού με "Total stop" είναι σβήστα με τον πολυπολικό διακόπτη στη θέση "0" ή με το φως αποσυνδεδεμένο από την πρίζα του ρεύματος.

- Όταν δεν χρησιμοποιείτε το μηχάνημα καθαρισμού να κλείνετε τη διατάξη ασφαλείας στη λαβή (εικ.11).

- Η λειτουργία του μηχανήματος καθαρισμού χωρίς νερό (εν ξηρώ) προκαλεί σοβαρές ζημιές στις φλάντζες στεγανοποίησης της αντλίας.

ΡΥΘΜΙΣΗ ΤΗΣ ΠΙΕΣΗΣ ΚΑΙ ΧΡΗΣΗ ΤΟΥ ΑΤΜΟΥ

Το παρον κεφαλαιο αφορα τα μοντελα που ειναι εφοδιασμενα με Ρυθμιστη Πιεσης. Ο ρυθμιστης πιεσης (εικ.12) σας επιτρεπει να ρυθμισατε την πιεση λειτουργιας.

Γυριζοντας το διακοπτη Γ προς τα αριστερα (B) (μιανιμουμ) η πιεση παροχης μειωνεται.

Επανάφερετε το χειριστήριο στην αρχική του θέση γυρνώντας το διακόπτη της βάνας δεξιόστροφα.

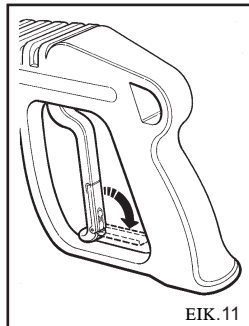

EIK. 11

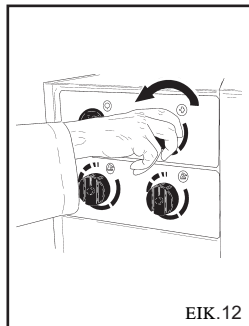

EIK. 12

ΣΥΣΤΑΣΕΙΣ ΓΙΑ ΤΗ ΧΡΗΣΗ ΤΩΝ ΑΠΟΡΡΥΠΑΝΤΙΚΩΝ**⚠ Προσοχή**

Αυτή η συσκευή έχει κατασκευαστεί για να χρησιμοποιείται με απορρυπαντικά που προμηθεύει ή συνιστά ο κατασκευαστής. Η χρήση άλλων απορρυπαντικών ή χημικών ουσιών μπορεί να επηρεάσει την ασφάλεια του μηχανήματος καθαρισμού.

- 1) Για τη συμβατότητα με το περιβάλλον, συνιστάται η λογική χρήση του απορρυπαντικού, σύμφωνα με τις οδηγίες που αναγράφονται πάνω στη συσκευασία του προϊόντος.
- 2) Διαλέξτε από την γκάμα των προϊόντων που συνιστά ο κατασκευαστής το πιο κατάλληλο απορρυπαντικό για το πλυσίμο και διαλύστε το με νερό σύμφωνα με τις οδηγίες που αναγράφονται πάνω στη συσκευασία του προϊόντος ή στον καταλόγο των απορρυπαντικών που είναι πιο κατάλληλα για τον τύπο του μηχανήματος καθαρισμού με κρύο ή ζεστό νερό.
- 3) Ζητήστε από το κατάστημα πώλησης τον καταλόγο των απορρυπαντικών.

ΓΙΑ ΕΝΑ ΣΩΣΤΟ ΠΛΥΣΙΜΟ ΜΕ ΤΗ ΧΡΗΣΗ ΑΠΟΡΡΥΠΑΝΤΙΚΩΝ

1) Ετοιμάστε το πιο κατάλληλο διάλυμα απορρυπαντικού ανάλογα με τη βρωμία και την επιφάνεια που προκειται να πλύνετε.

2) Θέστε σε λειτουργία την υδροπλυστική και επιλέξτε με τον επιλογή C) εικ. 7 τον τύπο του επιθυμητού προϊόντος ("1" ή "2"), ανοίξτε τη βάνα του επιθυμητού προϊόντος L) για το απορρυπαντικό "1" ή M) για το απορρυπαντικό "2" (εικ. 7) γυρνώντας από το διακόπτη αριστερόστροφα. Απλώστε το προϊόν στην επιφάνεια για καθαρισμό ξεκινώντας από κάτω προς τα πάνω. Αφήστε το προϊόν να δράσει για λίγα λεπτά.

3) Μετακινήστε τον επιλογή απορρυπαντικού C) εικ. X τη θέση "0". Κλείστε τη βάνες ρύθμισης γυρνώντας τους διακόπτες δεξιόστροφα.

4) Ξεπλύντε καλά ολη την επιφάνεια από τα πάνω προς τα κάτω με ζεστό ή κρύο νερό σε υψηλή πίεση.

5) Μετά τη χρήση με απορρυπαντικό, ξεπλύντε το κυκλωμα αναρροαφηση. Βαζάτε το σωλήνα αναρροαφηση απορρυπαντικού (εικ. 9) σε ένα δοχείο με καθαρό νερό και βάζτε την αντλία να λειτουργήσει για 1 λεπτό με το ρομπι νερό δοσση τελειω ανοικτο και το ακροφυσιο στη θεση παροχη απορρυπαντικού. Επαναλάβετε τη διαδικασία πρώτα με το διακόπτη επιλογής απορρυπαντικού στη θέση "1" και στη συνέχεια στη θέση "2".

ΤΗΛΕΧΕΙΡΙΣΜΟΣ. (Προαιρετικό αξεσουάρ).

Όλα τα μοντέλα παρέχουν τη δυνατότητα εγκατάστασης εξωτερικού πίνακα ελέγχου που διατίθεται ως προαιρετικό αξεσουάρ. Στον πίνακα ελέγχου υπάρχουν:

- A) Διακόπτης ON/OFF.
- B) Διακόπτης συστήματος θέρμανσης.
- C) Επιλογέας καθαριστικού προϊόντος.

Η λειτουργία του εξωτερικού πίνακα διασφαλίζεται σε απόσταση έως 30 μέτρων.

1) Θέστε σε λειτουργία την υδροπλυστική μετακινώντας τον διακόπτη ON/OFF (A) στη θέση «I». Ο διακόπτης στην υδροπλυστική πρέπει να βρίσκεται στη θέση «I» με τη λυχνία «N» αναμμένη.

2) Για τη λειτουργία της υδροπλυστικής με ζεστό νερό, μετακινήστε τον διακόπτη του συστήματος θέρμανσης B στη θέση I.

Η θερμοκρασία ρυθμίζεται μόνο από την υδροπλυστική.

3) Επιλέξτε με τον επιλογή C) το είδος του καθαριστικού ("1" ή "2").

Η ρύθμιση γίνεται μόνο στην υδροπλυστική.

Οι ανωμαλίες επισημαίνονται μόνο στον πίνακα ελέγχου της υδροπλυστικής.

Σε περίπτωση διακοπής της λειτουργίας, μετακινήστε τον διακόπτη ON/OFF του εξωτερικού πίνακα στη θέση «O», τον γενικό διακόπτη «A» της υδροπλυστικής στη θέση "0" και στη συνέχεια στη θέση "I". Μετακινήστε πάλι τον διακόπτη ON/OFF του εξωτερικού πίνακα στη θέση «I».

ΣΥΝΤΗΡΗΣΗ

ΜΟΝΟ ΟΣΑ ΕΠΙΤΡΕΠΟΝΤΑΙ ΑΠΟ ΤΙΣ ΠΑΡΟΥΣΕΣ ΟΔΗΓΙΕΣ ΧΡΗΣΕΩΣ ΜΠΟΡΟΥΝ ΝΑ ΓΙΝΟΥΝ ΑΠΟ ΤΟ ΧΡΗΣΤΗ. ΑΠΑΓΟΡΕΥΕΤΑΙ ΚΑΘΕ ΑΛΛΗ ΕΠΕΜΒΑΣΗ.

⚠ Κίνδυνος

Για τη συντήρηση του λεβητα, της αντλίας υψηλής πίεσης, των ηλεκτρικών εξαρτημάτων και όλων των τμημάτων σχετικά με την ασφάλεια πρέπει να απευθυνθείτε στο σερβίς μας.

⚠ Κίνδυνος

Πριν από οποιαδήποτε συντήρηση αποσυνδέστε το μηχανήμα καθαρισμού από το ηλεκτρικό δίκτυο και το δίκτυο ύδρευσης. Στο τέλος της συντήρησης πριν ξανασυνδέσετε το μηχανήμα καθαρισμού στο ηλεκτρικό δίκτυο και στο δίκτυο ύδρευσης βεβαιωθείτε ότι όλα πλαίσια έχουν τοποθετηθεί σωστά και στερεωθεί με τις βίδες.

Η μη τήρηση των παραπάνω μπορεί να είναι αιτία κινδύνου ηλεκτροπληξίας.

ΠΡΟΦΥΛΑΚΤΙΚΑ ΜΕΤΡΑ ΓΙΑ ΤΗΝ ΠΑΓΩΝΙΑ

Το μηχανήμα καθαρισμού δεν πρέπει να εκτίθεται στην παγωνιά.

Σε περίπτωση που το μηχανήμα καθαρισμού, στο τέλος της εργασίας ή όταν δεν χρησιμοποιείται για μεγάλο χρονικό διάστημα, φυλάσσεται σε κρύους χώρους είναι απαραίτητη η χρήση αντιψυκτικού προς αποφυγή σοβαρών ζημιών στο υδραυλικό κύκλωμα.

ΕΛΕΓΧΟΣ ΤΗΣ ΣΤΑΘΜΗΣ ΚΑΙ ΑΛΛΑΓΗ ΛΑΔΟΥ/ΤΡΑΠΕΖΙΑΣ

Ελεγχετε τακτικά τη στάθμη του λαδιού της αντλίας υψηλής πίεσης απο την οπή ελεγχου (εικ.14Α) ή με τη ραβδό ελεγχου σταθμης (εικ.14Β).

Σε περιπτωση που το λαδι ειναι γαλακτοχρωμο, καλεστε αμεσως το σερβις.

Αλλάζετε το λαδι ύστερα απο τις πρώτες 50 ώρες λειτουργίας και επειτα καθε 500 ώρες ή μια φορα το χρονο.

Κανετε τα εξής:

- 1) Ξεβιδώστε την ταπα εκκένωσης πουβρισκεται κατω απο την αντλια (εικ.14Χ).
- 2) Ξεβιδώστε την ταπα με τη ραβδό ελεγχου σταθμης (εικ.14).
- 3) Αφήστε το λαδι να σταξει τελειως σε ενα δοχειο και παραδώστε το σε ενα εξουσιοδοτημενο κεντρο περισυλλογής για τη διαθεση.
- 4) Βιδώστε την ταπα εκκένωσης και προσθεστε το λαδι απο την ανω τρύπα (εικ.15Α) μεχρι την σωστή σταθμη (εικ.15Β).

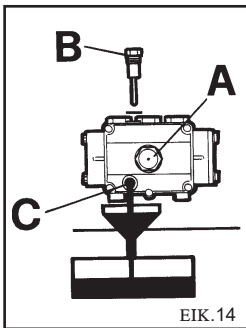

ΕΙΚ. 14

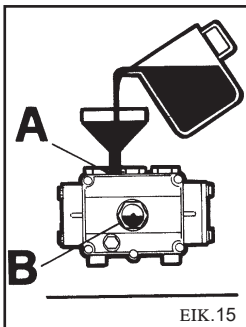

ΕΙΚ. 15

Χρησιμοποιειτε αποκλειστικα λαδι SAE 15 / W40.

Για τα μηχανηματα καθαρι- σμουα χωριζα ταπα εκκενω- σησ λαδιουα, απευθυνθαιτε στο σεαρβιζ για την αντικα- ταρσταση.

ΣΥΝΤΗΡΗΣΗ ΤΟΥ ΛΕΒΗΤΑ.

Αδειάζετε τον λέβητα από την τάπα εκκένωσης στο κάτω μέρος της υδροπλυστικής. (εικ.15)

Η συντήρηση του λέβητα πρέπει να γίνεται περίπου ανά 200 ώρες λειτουργίας.

Ο καθαρισμός των αλάτων του λέβητα πρέπει να γίνεται μόνο από το εξουσιοδοτημένο Σέρβις.

Η διαδικασία αυτή απαιτεί την παραμονή της υδροπλυστικής στο συνεργείο του εξουσιοδοτημένου Σέρβις.

ΚΑΘΑΡΙΣΜΟΣ ΦΙΛΤΡΟΥ ΝΕΡΟΥ

Καθαριζετε τακτικα το φιλτρο νερού (εικ.16).

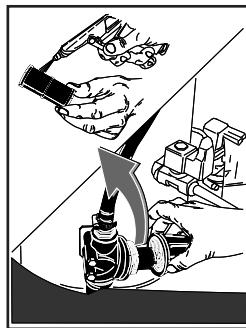

ΦΙΛΤΡΟ ΑΕΡΑ.

Καθαριζετε τακτικα το φιλτρο αερα (εικ.17).

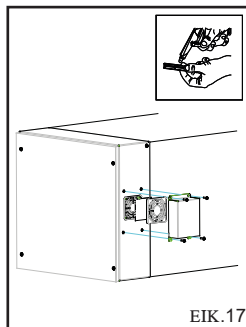

ΕΙΚ. 17

ΑΝΤΙΚΑΤΑΣΤΑΣΗ ΤΟΥ ΜΠΕΚ ΥΨΗΛΗΣ ΠΙΕΣΗΣ

Κατα περιόδους είναι απαραίτητη η αντικατάσταση του μπεκ υψηλής πίεσης που είναι τοποθετημένο στο ακρυφύσιο, επειδή με τη χρήση φθειρεται. Η φθορα επισημαινεται απο μια μειωση της πίεσης λειτουργίας του μηχανήματος καθαρισμού.

Για την αντικατάστασή του απευθυνθαιτε στον προμηθευτή ή στο καταστημα πώλησης.

Ελληνικά

ΣΥΝΟΠΤΙΚΟΣ ΠΙΝΑΚΑΣ ΤΑΚΤΙΚΗΣ ΣΥΝΤΗΡΗΣΗΣ ΑΠΟ ΤΟ ΧΕΙΡΙΣΤΗ

Περιγραφή διαδικασιών:

Ελεγχος ηλεκτρικού καλωδίου-σωλήνων-ρακορ υψηλής πίεσης	Πριν απο χρήση
1η αλλαγή λαδιού αντλίας Υ.Π.	Υστερα απο 50 ώρες
Επομενες αλλαγες λαδιου αντλίας Υ.Π.	Κααθε 500 ώρες
Καθαρισμος φιλτρου νερού	Κααθε 50 ώρες

ΣΥΝΟΠΤΙΚΟΣ ΠΙΝΑΚΑΣ ΕΚΤΑΚΤΗ ΣΥΝΤΗΡΗΣΗΣ ΑΠΟ ΤΟ ΣΕΡΒΙΣ

Περιγραφή διαδικασιών:

Λεβητας Καθαρισμος Λεβητας	Κααθε 200 ώρες
Αντικατασταση τσιμούχας αντλίας Υ.Π. Αντικατασταση μπεκ ακροφύσιου Ρύθμιση και ελεγχος διαταξεων ασφαλειας	Κααθε 500 ώρες Κααθε 200 ώρες 1 φορα το χρονο

ΣΗΜΑΝΤΙΚΟ:

Τα παραπανω χρονικα διαστήματα αναφέρονται για κανονικες συνθήκες λειτουργιας. Για βαριες χρήσεις μειώστε τα χρονικα διαστήματα καθε συντήρησης.

Για τη συντήρηση και επισκευή χρησιμοποιείτε μονο γνήσια ανταλλακτικα που παρεχουν ποιότητα και αντοχή.

Η χρήση μη γνήσιων ανταλλακτικών απαλλασσει τον κατασκευαστή απο πασα ευθύνη και την ευθύνη φερει οποιος εκανε την επεμβαση.

ΑΠΟΘΗΚΕΥΣΗ

Σε περιπτωση αποθήκευσης για μεγαλο χρονικο διαστημα πρεπει να αποσυνδεσετε την τροφοδοσια ρεύματος και νερού, να αδειασετε το δοχείο απορρυπαντικού και το ρεζερβουαρ και να σκεπασετε τα σημεια που ειναι ευαισθητα στη σκονη.

Γρασαρετε τα σημεια που θα μπορούσαν να υποστούν ζημια οπως οι σωλήνες, και κατα την επαναλειτουργια βεβαιωθείτε οτι οι σωλήνες νερού δεν εχουν υποστει ζημια.

Η διαθεση λαδιών και χημικών προιοντων πρεπει να γινεται σύμφωνα με την ισχύουσα νομοθεσια.

ΔΙΑΛΥΣΗ

Σε περίπτωση που δεν πρόκειται να χρησιμοποιήσετε πλέον την υδροπλυστική, συνιστάται να την αχρηστεύσετε κόβοντας το ηλεκτρικό καλώδιο.

Συνιστάται επίσης να αχρηστεύσετε εκείνα τα εξαρτήματα της υδροπλυστικής που ενδεχομένως είναι επικίνδυνα, ειδικά για τα παιδιά που θα μπορούσαν να χρησιμοποιήσουν την άχρηστη συσκευή για να παίξουν.

Το προϊόν ανήκει στα ειδικά απορρίμματα τύπου ΑΗΗΕ, και συμμορφούται στις απαιτήσεις των νέων οδηγιών για την προστασία του περιβάλλοντος.

Πρέπει να απορρίπτεται χωριστά από τα κοινά απορρίμματα σύμφωνα με τους ισχύοντες νόμους και κανονισμούς.

Μην χρησιμοποιείτε τα αποσυναρμολογημένα εξαρτήματα σαν ανταλλακτικα.

Ελληνικά

ΠΡΟΒΛΗΜΑΤΑ - ΛΥΣΕΙΣ

Πριν απο οποιαδήποτε διαδικασία αποσυνδεστε το μηχανημα καθαρισμου απο το ηλεκτρικο δικτυο και το δικτυο ύδρευσης.

ΠΡΟΒΛΗΜΑΤΑ	ΑΙΤΙΕΣ	ΛΥΣΕΙΣ
Γυρνώντας το διακόπτη η υδροπλυστική δεν τίθεται σε λειτουργία.	Απουσία ηλεκτρικής σύνδεσης. (Ενδεικτική λυχνία "E" σβηστή). Επέμβαση θερμικής προστασίας. (Αναλαμπή ενδεικτικής λυχνίας "H").	Ελέγξτε την τάση του δικτύου. (βλ. τεχνικά χαρακτηριστικά). Αποκαταστήστε. (Σε περίπτωση νέας επέμβασης απευθυνθείτε στο Σέρβις).
Δεν υπάρχει παροχή νερού ή υπάρχει διαρροή από το κύκλωμα νερού υψηλής πίεσης. Μετά από 3 λεπτά διακόπτεται η λειτουργία της υδροπλυστικής και αναβοσβήνει η λυχνία "H".	Φίλτρο τροφοδοσίας νερού βουλωμένο. Λανθασμένη σύνδεση με το δίκτυο νερού.	Καθαρίστε το. Ελέγξτε.
	Ρουμπινέτο δικτύου κλειστό. Διαρροές από το σύστημα υψηλής πίεσης.	Ανοιξτε το. Απευθυνθείτε στο Σέρβις.
Η αντλία λειτουργεί αλλά δεν φτάνει στην ονομαστική πίεση.	Βουλωμένο φίλτρο τροφοδοσίας νερού. Ελαττωματική σύνδεση στο δίκτυο ύδρευσης. Βαλβίδα ρύθμισης πίεσης στο ελάχιστο. Φθαρμένο μπεκ εκτοξευτήρα.	Καθαρίστε. Ελέγξτε. Ρυθμίστε. Απευθυνθείτε στο Σέρβις.
	Βρώμικες ή φθαρμένες βαλβίδες. Βάνα απορρυπαντικού ανοιχτή. Διακόπτης ρύθμισης πίεσης στον εκτοξευτήρα ανοιχτός (εάν υπάρχει).	Απευθυνθείτε στο Σέρβις. Κλείστε. Κλείστε.
	Μπεκ βουλωμένο ή παραμορφωμένο.	Καθαρίστε το ή απευθυνθείτε στο Σέρβις.
Με τον εκτοξευτήρα ανοιχτό η πίεση παρουσιάζει αυξομειώσεις. Μετά από 10 σήματα διακόπτεται η λειτουργία της υδροπλυστικής και αναβοσβήνει η λυχνία "H".	Ανεπαρκής τροφοδοσία. Ρουμπινέτο απορρυπαντικού ανοιχτό.	Ελέγξτε. Κλείστε το.
Η λειτουργία της υδροπλυστικής διακόπτεται σε κατάσταση by-pass ή total stop και αναβοσβήνει η λυχνία "H".	Μικροδιαρροές νερού από το σύστημα υψηλής πίεσης.	Απευθυνθείτε στο Σέρβις.
Μετά από μια κατάσταση total stop, η υδροπλυστική δεν τίθεται σε λειτουργία και αναβοσβήνει η λυχνία "E".	Η υδροπλυστική δεν χρησιμοποιήθηκε τουλάχιστον επί 20 λεπτά και βρίσκεται σε κατάσταση ολικής εμπλοκής. (TSI).	Θέστε την σε λειτουργία γυρνώντας το γενικό διακόπτη "A" στη θέσης. "0" και στη συνέχεια στη θέση "I".

Ελληνικά













ΠΡΟΒΛΗΜΑΤΑ	ΑΙΤΙΕΣ	ΛΥΣΕΙΣ
Μετακινώντας το ρυθμιστή θερμοκρασίας στην επιθυμητή θέση, δεν ανάβει ο λέβητας.	Διακόπτης ON/OFF στη θέση «I». (Ενδεικτική λυχνία «F» σβηστή). Βλάβη του συστήματος θέρμανσης.	Ελέγξτε και γυρίστε τον διακόπτη ON/OFF στη θέση θέρμανσης. Απευθυνθείτε στο Σέρβις.
Το νερό δεν είναι αρκετά ζεστό.	Θέση ρυθμιστή θερμοκρασίας. Άλατα στην αντίσταση του λέβητα.	Ελέγξτε. Απευθυνθείτε στο Σέρβις.
Η ενδεικτική λυχνία "G" ανάβει.	Έλλειψη αποσκληρυντικού υγρού.	Γεμίστε το δοχείο αποσκληρυντικού.
Ανεπαρκής απορρυπαντικού.	Επιλογέας απορρυπαντικού προϊόντος στη θέση "0". Βουλωμένη αντίσταση ή σωλήνας.	Γεμίστε το δοχείο απορρυπαντικού, μετακινήστε τον επιλογέα στη θέση "1" ή "2". Απευθυνθείτε στο Σέρβις.
Διαρροές νερού από την κεφαλή.	Φθαρμένα λάστιχα.	Απευθυνθείτε στο Σέρβις.
Παρουσία νερού στο λάδι.	Υπερβολική υγρασία στο περιβάλλον.	Αντικαταστήστε το λάδι.

ΣΗΜ. Για να διακόψετε τη σήμανση των λυχνιών στον πίνακα χειριστηρίων, γυρίστε το γενικό διακόπτη "A" στη θέση "0" και στη συνέχεια στη θέση "I".

ΣΗΜΑΝΤΙΚΟ:

Για τη συντήρηση και επισκευη χρησιμοποιείτε μόνο γνήσια ανταλλακτικά που παρέχουν ποιότητα και αντοχή. Η μη χρήση γνήσιων ανταλλακτικών απαλλασσει τον κατασκευαστή από κάθε ευθύνη.

Caratteristiche tecniche - Technical data

	• Modello Model		Mod. D1710P 12	Mod. D1712P 24	Mod. D1712P 36
	• Alimentazione Power supply	~ v Hz	3 400 / 415 50	3 400 / 415 50	3 400 / 415 50
	• Potenza assorbita Absorbed power	kW W	16.4 16400	28.4 28400	35.8 35800
	• Pressione Pressure	bar psi	40 ÷ 170 580÷2400	40 ÷ 170 580÷2400	40 ÷ 170 580÷2400
	• Portata Flow rate	l/h gph	450 ÷ 600 120 ÷ 136	450 ÷ 720 120 ÷ 163	450 ÷ 720 120 ÷ 163
	• Potenzialità termica Thermal capacity	kW	12,0	24,0	36,0
	• Temperatura uscita acqua Water out-put temperature	°C °F	30 ÷ 70 86 ÷ 160	30 ÷ 70 86 ÷ 160	30 ÷ 70 86 ÷ 160
	• Serbatoio detergente Detergent tank	l gal	-	-	-
	• Serbatoio anticalcare Descaling tank	l gal	6 1.6	6 1.6	6 1.6
	• Tubo alta pressione High pressure hose	m ft	10 32,8	10 32,8	10 32,8
	• Cavo Elettrico Power cable	m ft	5,5 18	5,5 18	5,5 18
	• Spinta lancia - Vibrazioni Lance thrust - Vibr.	N m/s ²	29 < 2,5	35 < 2,5	35 < 2,5
	• Rumorosità Noise	Lp dB (A) Lw dB (A)	82 97 (kp. 2dB)	84 99 (kp. 2dB)	84 99 (kp. 2dB)
	• Peso Weight	kg lb	148.3 328,0	148.8 328.0	148.8 328,0
	• Dimensioni Dimensions	cm in	122 x 60 x 75 48 x 23,6 x 29.5		



IP Cleaning S.r.l.
Viale Treviso, 63
30026 Summaga di Portogruaro
Venezia (Italy)
T: +39 0421 205511
F: +39 0421 204227
E: info@ipcworldwide.com
W: www.ipcworldwide.com

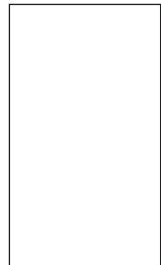

Cod. PLDC40508 - 09/2021